

CONTROLLED **BIOSTORAGE**

PRISLISTE

NOK 2025

 bioline

GRAM

Biostorage you can depend on

Gram BioLine fordeler

Skinnet kan bedra. Den utvendige form er stort sett det eneste Gram BioLines oppbevaringsløsninger har til felles med vanlige kjøleskap og fryser, vi alle kjenner.

Gram BioLine produktserien har en markant høyere yteevne og betydelig flere krevende spesifikasjoner enn noe annet kommersielt kjøle- og fryseutstyr. Vi har designet, finjustert og optimert enhver detalj i Gram BioLine produktserien for å sikre:

- >> maksimal driftssikkerhet
- >> presis kontroll
- >> optimert luftgjennomstrømning
- >> en ansvarlig miljøprofil
- >> lett tilpasning
- >> lynhurtig support fra utdannede medarbeidere.

Dette betyr til sammen, at du trygt kan stole på at hvert eneste produkt i Gram BioLine serien lever opp til alle gjeldende lovmessige krav og internasjonale standarder og litt til.

Gram BioLine produktserien inneholder fem særskilte modeller til kontrollert bio-oppbevaring. De dekker til sammen alt fra oppbevaring beregnet spesifikt til "missionskritisk" arbeide til allround kjøle- og fryseskap.



Gram forbeholder seg retten til å endre priser og spesifikasjoner.
Gjelder fra 01.01.2025

| Kjøleskap | | Temperatur |
|-----------|----------------------------|---------------|
| RR | Standard kjøøl | +2/+20 °C |
| ER | Utvidet kjøøl | -2/+20 °C |
| Fryseskap | | |
| RF | Standard frys | -25/-5 °C |
| EF | Utvidet frys | -35,-40/-5 °C |
| UL | Ultra lavtemperatur fryser | -86/-60 °C |



II 3G EX ec nC ic IIB T1-T6 Gc

DTI 22ATEX0248X

DTI 19ATEX0113X

DTI 19ATEX0114X

DTI 21ATEX0160X

DTI 21ATEX0161X

II 3G Ex nA nC nL IIB T1 - T6 Gc



Produsentens produktdeklarasjoner er evaluert eller sertifisert av det Danish Technological Institute



ExGuard

Kjøleskap -2/+20 °C

ExGuard forbedrer sikkerheten i arbeids-miljøet.

Ved å koble til det eksisterende ventilasjonssystemet ditt, sikrer ExGuard ikke bare intern/ekstern ATEX kat. 3 sone 2 overensstemmelse, men også bruker- og arbeidsmiljøikkerhet. Skadelige atmosfærer fjernes gjennom ventilasjonssystemet for den gir adgang til skap innretningen.

ExGuard er tilgjengelig som et fullhøyde utvidet kjøleskap med en kapasitet på 614 liter.



BioUltra

Fryseskap -86/-60 °C

BioUltra er vår ultra-lav temperatur fryser, designet for å møte store forventninger til sikker oppbevaring. Den har kraftig bunn, kaskade kuldeanlegg, vakum isolert kabinett teknologi, sikkert lukke system. Multi-lags pakninger, som er plassert i en labyrint ramme. BioUltra er et skap i full høyde med en kapasitet på 570 liter.



BioPlus

Kjøleskap -2/+20 °C
Fryseskap -25/-5 °C eller -35/-5 °C

Dette er vår mest avanserte modell, designet med det for øye å leve opp til de strengeste krav til bio oppbevaring. Kompressoren er montert på toppen av skapet, og interiøret er produsert i rustfritt stål. BioPlus skap fås som skap i full høyde med 6 forskjellige rominnhold fra 500-1400 liter.

ER og RF500
ER og RF600D
ER og RF600W
ER og RF660D
ER og RF660W
ER og RF930
ER og RF1270
ER og RF1400
EF 600W og 660W



BioMidi

Kjøleskap +2/+20 °C
Fryseskap -25/-5 °C eller -40/-5 °C

Denne Modellen treffer bredt og er beregnet til å leve opp til strenge krav for oppbevaring av biomateriale. Kompressoren er montert i bunnen av skapet, og innvendige sider er i aluminium eller rustfritt stål. Alle BioMidi modeller har et kontrollsystem med høye spesifikasjoner. BioMidi skap fås som skap i full høyde med rominnhold på 425 eller 625 liter.

RR og RF425
RR og RF625
EF425



BioCompact II

Kjøleskap +2/+20 °C
Fryseskap -25/-5 °C

BioCompact II designet er et allround skap med ventilert kulde. BioCompact II skap har det samme kontrollsystem med høye spesifikasjoner som BioMidi modellen. BioCompact II skap fås fra full høyde og ned til skap beregnet for plassering under en bordplate med rominnhold på 125, 218, 250, 346 eller 583 liter.

RR og RF210
RR og RF310
RR og RF410
RR og RF610
RR210/RF210
RR310/RF210

Tilpasset til dine behov

Alle brukere har deres egne krav til hvordan et kjøle- eller fryseskap for oppbevaring av biologisk materiale skal være utstyrt, og hvordan det skal se ut innvendig.

Det er derfor det ikke er noen standardlayout for skap i Gram BioLine serien – det er høyst usannsynlig at "standard" ville oppfylle dine spesielle krav.

Vår innfallsvinkel er å sikre at alle Gram BioLine skapene i denne prislisten har høye standardspesifikasjoner. Deretter sørger vi for at du får et omfattende utvalg av ekstra funksjoner og standardmoduler til bruk i skapet samt utstyr og tilbehør.

Dette gjør at du kan velge akkurat det du behøver og tilpasse både driftsspesifikasjoner og innvendig layout i ditt Gram BioLine skap slik at de er i samsvar med dine spesielle krav.



Du kan også besøke nettsiden vår www.gram-bioline.com og benytte deg av vår nye konfigurator.

Tilpasning

Slik innstiller og tilpasser du ditt eget

Gram BioLine skap til oppbevaring av biologisk materiale

1. Velg modell

ExGuard, BioUltra, BioPlus, BioMidi eller BioCompact II og skapstørrelse (210, 310, 410, 425, 500, 570, 600, 610, 625, 660, 930, 1270 eller 1400)

| | |
|--------------|--|
| BioPlus 600D | |
|--------------|--|

2. Velg eksteriør

- Velg mellom hvit lakkert stål eller rustfritt stål

| | |
|------|--|
| Hvit | |
|------|--|

3. Velg temperaturområde

- Velg kjøleskap RR, ER eller fryseskap RF, EF

| | |
|---------------------|------------|
| ER | |
| BioPlus ER600D Hvit | NOK 69.500 |

4. Velg dør

- massive isolerte dører for kjøleskap og fryser, eller tolags energioptimaliserte glassdører til kjøleskap.

Man kan velge om døren skal være venstre- eller høyrehengslet (kun enheter med en dør)

| | |
|-------------------------|-----------|
| Glassdør, høyrehengslet | NOK 3.490 |
|-------------------------|-----------|

5. Velg interiør

- fra et bredt spekter av allsidig utstyr inkludert hyller, skuffer, referansebeholder, lavtemperaturbegrensning, chart recorder, veggmontasje osv.

| | |
|-------------------------------|-----------|
| 6 trådhyller i rustfritt stål | NOK 4.710 |
| Frostsikring | NOK 1.805 |
| Referansebeholder | NOK 425 |

6. Velg underdel

- Velg mellom ben, hjul eller forberedt til montasje på sokkel

| | |
|------|-------|
| Bein | NOK 0 |
|------|-------|

| | |
|----------------|------------|
| Tilpasset skap | NOK 79.930 |
|----------------|------------|

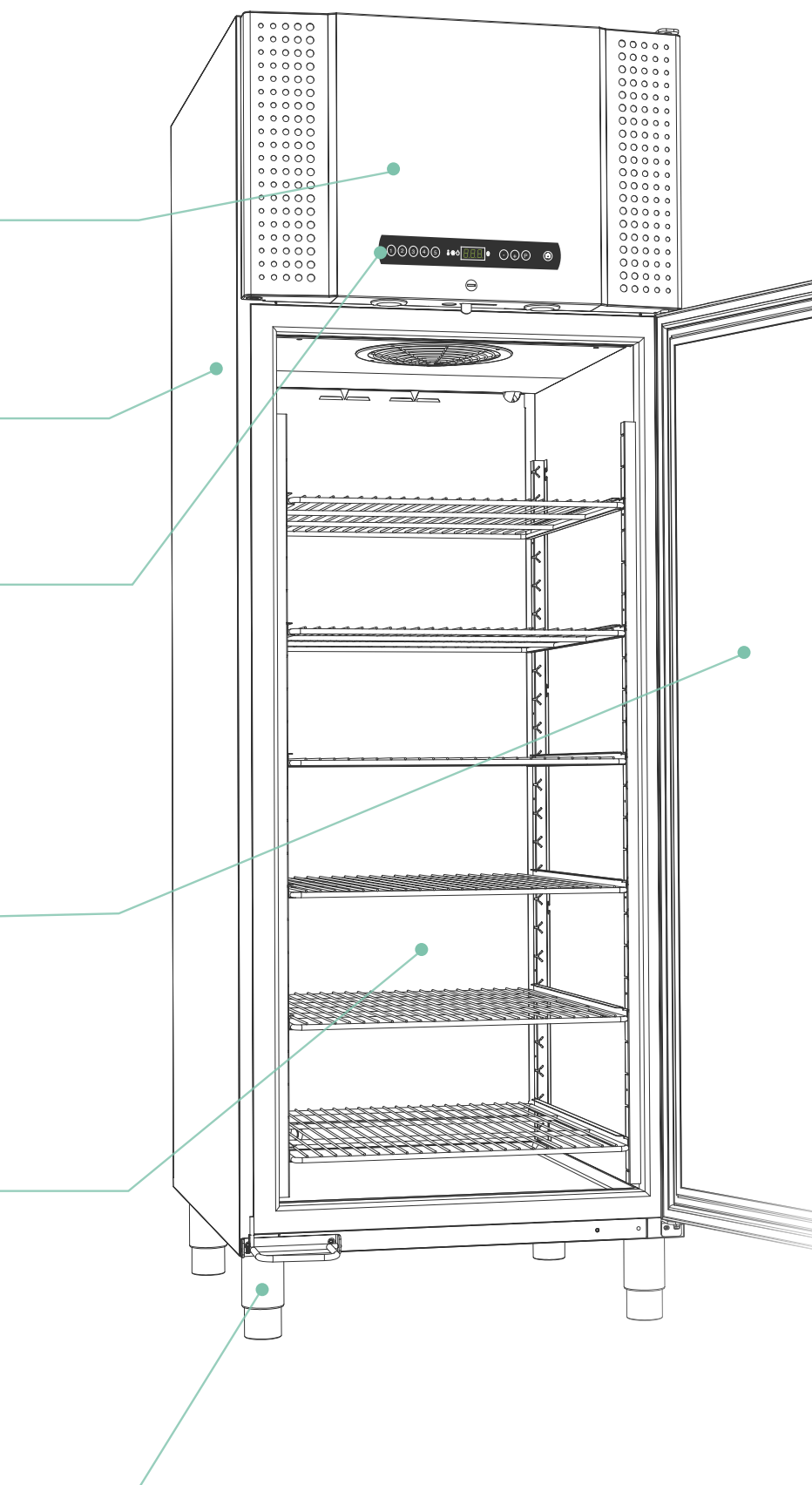

Når dine behov endrer seg

Et Gram BioLine skap konfigurert til dine behov, betyr ikke at du er låst for alltid. Skulle nye behov eller krav oppstå, kan skapet rekonfigureres til dine nye endrede behov. Alt fast inventar og tilbehør inne i Gram BioLine skapene er basert på det samme modulsystemet, noe som gjør det lett å montere nye og/eller bytte utstyr for å erstatte tilbehør som ikke lenger oppfyller dine behov.

Gram BioLines "fabrikkmonterte" deler er ekstra tilbehør og utstyr som du kan velge når skapet blir levert nytt fra fabrikk.

Gram BioLine "separat leverte" deler er ekstra utstyr og tilbehør du kan kjøpe som supplement eller for å endre innredningen i eksisterende BioLine skap.

▶ Se side 58-61. Produkter og priser for detaljert informasjon

BioLine tilbehør

Aluminiumsskuffer

Spesiellagede skuffer til mange formål. De gir stor fleksibilitet ved oppbevaring av biologisk materiale. Skuffer kan deles horisontalt og vertikalt iht. dine særlige behov og varierende daglige krav.



Rustfrie, perforerte hyller

De perforerte hyllene gir en plan overflate som er med på å gjøre hyllen sterk, slik at tunge ting kan oppbevares. Den spesielle utformingen sikrer svært stor styrke, og det gjør dem velegnet til oppbevaring og tåler tøff belastning. Disse hyllene er meget motstandsdyktige overfor forskjellige stoffer.

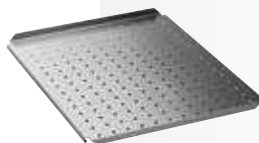

ABS skuffer

ABS skuffer er blitt designet fra bunnen av til å møte de strengeste krav. Skuffen er injeksjonsstøpt i ett stykke for å oppnå maksimal stivhet og glatte overflater uten skjøter. Fås til BioCompact II 210, 310 og 410.



Trådkurv

Stor trådkurv montert i U-format rille i skapveggene. Ideell for oppbevaring med lett tilgjengelighet av flere produkter. Fås til BioCompact II 210, 310 og 410.



Rustfrie skuffer 30/40 kg

Høykvalitets, ekstra kraftige skuffer laget av rustfritt stål er velegnet til bruk i særlig krevende omgivelser. Disse skuffene kan fås med en tradisjonell rustfri stålfront. Utstyrt med teleskoputtrekk.



Glassdører

Dette gir bedre oversikt og enklere og raskere adgang. De har energisparende, ekstraisolert tolags glassdør. Glassdøren er tilleggsutstyr til kjøleskapene i produktgruppen Gram BioLine.



Rustfrie romdelere

Romdelersystem når det er behov for ekstra, vertikal romoppdeling i 30 og 40 kg rustfrie stålskuffer.



Innvendige dører

Sett med 3 ekstra innerdører som minimaliserer kuldetap når den ytre skapdøren åpnes. Hver av de 3 innerdørene kan åpnes uavhengig av de andre for å gi adgang til skapet. Tilleggsutstyr til BioPlus, BioMidi og standardutstyr til EF modellene.



Trådhyller

Standard trådhyller av høy kvalitet er konstruert av slitesterkt rustfritt stål som gir lang levetid. Plastbelagte trådhyller kan fås til vanlig bruk.



BioLine tilbehør



Veggmontasje

BioCompact II 210, 310 og 410 kan også monteres på vegg for å spare gulvplass og gjøre rengjøring enklere.



Referansebeholder

Beholder hvor forholdene i det biologiske materialet kan simuleres. E-føler eller brukeres egen føler kan plasseres i referansebeholderen.



Ben

Rustfrie stålben er det ideelle valget for sikker montering av stasjonære kjøleskap. Du kan også velge om kjøleskapet skal være forberedt for alternativ montering på sokkel. Gram BioLine skapene har begge alternativ uten ekstra kostnader.



DIN sett

Utstyrt med riktig DIN sett, vil relevante skap være kompatibelt med DIN 13277.



Hjul

Med hjul har du et skap til oppbevaring av biologisk materiale som kan flyttes rundt. For å få enda større bevegelsesfrihet kan du oppgradere fra standard-utstyret, som er to låsbare hjul og to faste hjul, til fire 360° hjul.



Fotpedal

Praktisk fotpedal for hånd-fri åpning av skapet. Standard for BioPlus og valgfri tilgjengelig for BioCompact II 410/610.



Chart Recorder

Chart Recorder er for uavhengig måling av skap-temperatur. Føleren er plassert i envæske-beholder. Chart Recorder drives av et 1,5 volts batteri for å sikre registrering selv ved strømbrudd.



Dobbel kjølekrets

Denne funksjonen for ekstra sikkerhet påser at temperaturen inne i skapet opprettholdes selv om det skulle forekomme en kompressorfeil. Det er to uavhengige kjølekretser som arbeider parallelt under normale forhold. Hver krets er imidlertid konstruert til sikkert å kunne opprettholde ønsket skaptemperatur alene.



Frostsikring

Lavtemperaturtermostat hindrer at kjølesystemet kjører, hvis temperaturen faller under innstilt minimum.

Introduksjon av ExGuard



ExGuard er designet for lagring av gjenstander som potensielt kan avgi skadelige, illeluktende og/eller eksplosive atmosfærer. ExGuard er ment å legge til rette for et tryggere arbeidsmiljø for brukere.

ExGuard gir økt arbeidsmiljøssikkerhet og gjør det mulig med plassering i arbeidsmiljø ved å la ditt eksisterende ventilasjonssystem trekke ut den farlige dampen fra innsiden av skapet før du åpner det.

Som alle de andre BioLine kjøleskapene har ExGuard interne og eksterne ATEX kat. 3 sone 2 overensstemmelse og gir derfor en så høy arbeidsmiljøssikkerhet som mulig.

Nå kan du få ExGuard som et 614 liters kjøleskap i rustfritt/rustfritt eller hvitt/rustfritt med glass eller solid dør.

ExGuard kjøleskap

| | | |
|----|---------------|-----------|
| ER | Utvidet kjøøl | -2/+20 °C |
|----|---------------|-----------|



Funksjonene omfatter:

- Lett og sikker daglig drift
- ATEX kat.3 sone 2 overensstemmelse intern og ekstern
- Innebygde sikkerhetsmekanismer som forhindrer at skapet åpner seg før den farlige dampen er ekstrahert
- Enkel tilkobling til eksisterende ventilasjonsanlegg*
- Minimalt oppsett
- Høykapasitets kjølesystem for temperaturgjenoppretting

*Krav til luftstrøm avhengig av lagrede varer

EXGUARD
YOUR SAFETY



ExGuard

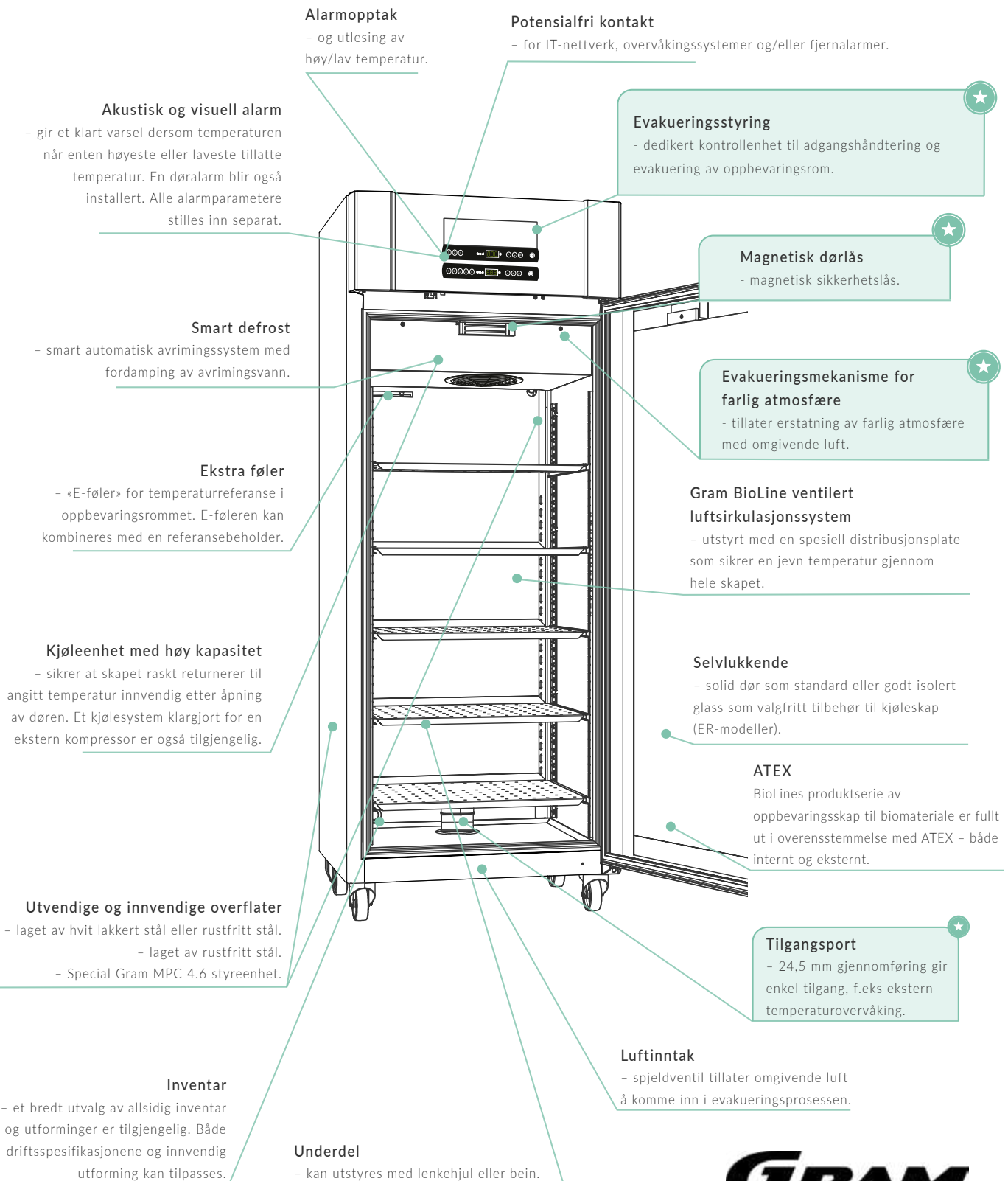

ExGuard, arbeidsmiljøssikkerhet gjort tilgjengelig

Et spjeld kontrolleres via evakueringskontrollenheten for å åpne og lukke, slik at potensielt forurenset luft evakueres gjennom det tilkoblede ventilasjonssystemet.

Sikker oppbevaring av produkter som potensielt kan avgi farlig damp har vært problematisk inntil nå. Et alternativ har vært å bygge om et skap med omfattende tillegg for å tilfredsstille kravene eller i verste fall bruke et vanlig oppbevaringsskap til farlig damp, og dermed eksponere brukere og omgivelser for mulige skader.

ExGuard serien tilbyr en sikker og synlig oppbevaringsløsning for produkter som potensielt kan avgi farlig damp. Med ekstern og intern ATEX Cat. 3 Zone 2-overensstemmelse, integrert aktiveringskontroll for ventilasjon, funksjoner for brukersikkerhet og feilsikring. ExGuard skal ganske enkelt kobles til eksisterende ventilasjonssystem og strømforsyning for å levere en markedsledende løsning for praktisk oppnåelig sikkerhet på arbeidsplassen.



Enkel å bruke

ExGuard-seriens enkle tilgangsprosedyrer krever minimal opplæring og sørger for sikker tilgang til oppbevarte produkter til enhver tid.

- En kraftig elektromagnetisk lås holder skapet godt lukket under ordinær bruk
- For tilgang til skapet, trykk 1 på evakueringskontrollpanelet. Skapets interiør blir evakuert og spylt med omgivende luft.
- Etter vellykket evakuering kan skapet åpnes
- Når skapet lukkes vil døren automatisk bli låst

Omgivende luft trekkes inn i skapets indre gjennom en tilbakeslagsventil når spjeldet åpnes, og utjevner trykket i det indre og skyller derved ut potensielt forurenset luft.

ExGuard ER600W



II 3G Ex ec nC ic IIB T1 Gc
DTI 22ATEX0249X



Tekniske spesifikasjoner

| | |
|----------------------------------|-------------------------------------------------------------------------------------------------------------------------------------------------------------------------------------------------------------------------------------------------------------------------------------------------------------------------------------|
| Temperaturområde | -2/+20 °C |
| Omgivelsestemperaturområde | Solid dør +10/+43 °C, glassdør +10/+38 °C |
| Kontrollenhet | Dedikert ExGuard evakueringskontrollenhet og programvare som hemmer tilgang til lagringskammeret med mindre sikker evakuering av lagringskammeret allerede har skjedd. Tidfesting av trinn i tilgangsprosedyren kan justeres så de passer dine spesifikasjoner. Separat kontrollenhet som styrer normal drift som i BioPlus-serien. |
| Materiale: Innvendig Utvendig | Rustfritt stål Hvit lakkert stål eller rustfritt stål |
| Utvendige mål i mm (B x D x H) | 820 x 789 x 1996/2246 |
| Nettovekt | Uemballert nettovekt uten valgfritt inventar: 166 kg |
| Bruttovolum | 614 liter |
| Nettovolum | 486 liter |
| Moduler til hyller og skuffer | 48 max (se side 68) |
| Isolasjon | 70 mm polyuretan med drivmiddel av HFC-fri syklopentan |
| K-verdi | Solid dør 0,26 W/m ² K, glassdør 0,45 W/m ² K |
| Kjølemiddel | R290 |
| CO ₂ e | - |
| Kjølekapasitet på -10 °C | R290 389 watt |
| Strømforbruk | 1,62 kWh/døgn |
| Kontakt | 230 V, 50 Hz |
| Støynivå | 46,3 dB(A) |
| Luftsystem | Gram BioLine ventilert luftfordelingssystem |
| Avrimingssystem | Automatisk smart avriming med fordamping av avrimingsvann |

Pris (hvit)
NOK 97.100

Pris (rustfritt stål)
NOK 100.100

Valgfritt inventar og utstyr (alle priser i NOK) – veiledning for produktkonfigurering på s. 4

| | | |
|-------|-----------------------------------------------------|-------|
| S | BioLine rustfri stålskuff 40 kg | 3.010 |
| C | BioLine oppdeling for rustfrie stålskuffer (1 sett) | 845 |
| P | BioLine perforert hylle i rustfritt stål | 1.085 |
| T | BioLine trådhyll i rustfritt stål | 785 |
| 11 | Glassdør | 3.490 |
| V | Referansebeholder | 425 |
| | *Ben, lenkehjul | 0 |
| 31 | Lenkehjul, 360° sving | 605 |
| 20/21 | Dørhengsel – til høyre eller venstre | 0 |
| 98 | 9-punkts temperaturmåling | 5.150 |

Tilbehørskode

* Se side 70



Introduksjon av BioUltra



BioUltra UL570 er en ultra lavtemperatur fryser som opererer sikkert ved -86°C .

Ved bruk av komponenter med høy kapasitet, kaskade kjølesystem, nyeste generasjon VIP-teknologi, med isolerte innerdører er BioUltra i stand til å opprettholde en sikker og stabil temperatur ved -86°C

BioUltra UL570 har plass til 384 stk. 2»/50mm bokser eller 192 x 3»/75 mm bokser eller 192 x 4»/100 mm bokser.

BioUltra fryseskap

| | | |
|----|----------------------------|---------------------------|
| UL | Ultra Lavtemperatur fryser | $-86/-60^{\circ}\text{C}$ |
|----|----------------------------|---------------------------|

- ① Gram MPC 4.6 gir deg mulighet til å justere flere forskjellige parametere uavhengig av hverandre, slik at du kan innstille skapets driftsprofil til spesielle krav eller endrede behov.
- ② UL570 leveres med 5 perforerte hyller i rustfritt stål for full utnyttelse av skapets lagrings kapasitet.
- ③ To individuelt uavhengige isolerte innerdører, sikrer stabil drift og høy fleksibilitet. Innerdørene kan demonteres for enkel rengjøring.

INFO

Foruten en vanlig luftkjølt kondensator, kan man også få BioUltra tilgjengelig med en hybrid vann/ luftkjølt kondensator*. Hybrid-alternativet kombinerer bekvemmeligheten ved minimal varme/støyutslipp fra vannkjøling, med sikkerheten til et kondenseringssystem for overflødighet i tilfelle avbrytelser i tilførselen av prosessvann - sikring av maksimal vare-sikkerhet og åpentid for skap.

*Krever tilførsel av prosessvann

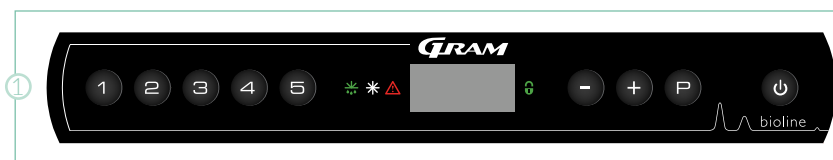

BioUltra UL570



Akustisk og visuell alarm
- gir et klart varsel dersom temperaturen når enten høyeste eller laveste tillatte temperatur. Alle alarmparametere stilles inn separat.

Vakuumisolerte paneler
- bidrar til å sikre at skapet kan opprettholde trygge og stabile innvendige forhold ved drift ved -86°C .

Serviceåpning
- på baksiden av skapet muliggjør enkel tilgang til varmeveksleren og tørrfilteret.

Ekstra føler
- «E-føler» for temperaturreferanse i oppbevaringsrommet.

Utvendig/innvendig sluttbehandling
- enten alt i rustfritt stål utvendig og innvendig, eller en hvit versjon lakkert utvendig og inni, innsiden av døren og bunnpate i rustfritt stål.

Inventar
- tilpasning av inventarets plassering gjør at brukere kan tilpasse skapet til skiftende oppbevaringsbehov.

Kaskade kjølesystem
- spesielt utviklet for drift ved svært lave temperaturer. Sikrer høy effektivitet, ytelse og holdbarhet.

Alarmopptak
- og utlesing av høy/lav temperatur.

Potensialfri kontakt
- for IT-nettverk, overvåkingssystemer og/eller fjernalarmer.

Isolerte innerdører
- gir effektiv daglig bruk og sikrer sikker drift, selv med den ytre døren stående åpen.

Dørhåndtak
- utviklet for å være ergonomisk korrekt og enkelt å bruke, sikrer trygg adgang til skapets innside.

Pakninger
- flerlags pakningssystem i en labyrintformet ramme sikrer best mulig beskyttelse fra omgivelsesforhold.

Dørlås
- hindrer uvedkommende adgang.

Underdel
- har flerfunksjonelle nivåeringshjul, for enkel plassering og med ekstra beinstabilitet så snart de er brakt i stilling.

Tilgangsporter
- to 24,5 mm porter for enkel tilgang, f.eks til eksterne temperaturfølere.

Valgfritt tilbehør:
Hybrid kjøling.

GRAM
Biostorage you can depend on

BioUltra UL570 ^{*}-86 °C



Ex II 3G Ex ec nC ic IIB T4 Gc
DTI 22ATEX0248X



| Tekniske spesifikasjoner | |
|-------------------------------------|--------------------------------------------------------------------------------------------------------------------------------------------------------------|
| Temperaturområde | -86/-60 °C |
| Omgivelsestemperaturområde | +10/+30 °C |
| Kontrollenhet | Gram MPC 4.6, potensialfri kontakt, E-føler, akustisk temperaturalarm som kan programmeres hver for seg, alarmopptak, høy/lav temperatur og offset funksjon. |
| Materiale: Innvendig Utvendig | Hvit lakkert stål, innsiden av dører og bunnpanel i rustfritt stål Hvit lakkert stål eller rustfritt stål |
| Utvendige mål i mm (B x D x H) | 856 x 979 x 1986/1996 (min./maks høyde) |
| Nettovekt | Uemballert nettovekt uten valgfritt inventar: 257 kg |
| Bruttovolum | 570 liter / 20,1 kubikkfot |
| Moduler til hyller | Kan tilpasses i trinn på 12,5 mm 5 perforerte hyller i rustfritt stål medfølger som standard |
| Stativkapasitet: 2" / 50 mm bokser | 384 bokser (ved bruk av 4 x 4 stativer) 38 400 hetteglass (ved bruk av 4 x 4 stativer) |
| Stativkapasitet: 3" / 75 mm bokser | 192 bokser (ved bruk av 3 x 4 stativer) 19 200 hetteglass (ved bruk av 3 x 4 stativer) |
| Stativkapasitet: 4" / 100 mm bokser | 192 bokser (ved bruk av 2 x 4 stativer) 19 200 hetteglass (ved bruk av 2 x 4 stativer) |
| Isolasjon | 70 mm (HFC- fri syklopentan) vakuumisolerte paneler |
| Kjølemiddel | Stage 1: R290/Stage 2: R170/R601 |
| CO ₂ e | - |
| Følere brukt | PT-10 000 |
| Underdel | Nivelleringshjul |
| Kontakt | 230 V, 50 Hz, 16 Amp |
| Strømforbruk* | 10,5 kWh/døgn |
| Støynivå | 46,5 dB(A) |

* Målt med tomt skap, settpunkt på -80 °C med en omgivelsestemperatur på 20 °C

Pris (hvit)
NOK 137.800

Pris (rustfritt stål)
NOK 143.200

Valgfritt inventar og utstyr (alle priser i NOK) – veiledning for produktkonfigurering på s. 4

Utstyrt med fem perforerte hyller i rustfritt stål

| | | |
|-------|--------------------------------------|--------|
| 50 | Chart recorder | 8.845 |
| 79 | Hybrid kjøling | 27.550 |
| 20/21 | Dørhengsel – til høyre eller venstre | 0 |
| 98 | 9-punkts temperaturmåling | 5.150 |

Tilbehørskode



| Racks | | | | | |
|-----------|---------------|------------------------------------------|-----------------------------------|-----------------|-----------|
| | Model | Type | Beskrivelse | H x D x B | Pris |
| 2"/50 mm | Eco AluRack | Adgang fra siden, utført i aluminium | Til 4 x 4 bokser max 137 x 137 mm | 228 x 558 x 140 | NOK 1.800 |
| | Standard Rack | Adgang fra siden, utført i rustfrit stål | Til 4 x 4 bokser max 137 x 137 mm | 228 x 558 x 140 | NOK 2.080 |
| | Comfort Rack | Uttrekk, utført i rustfrit stål | Til 4 x 4 bokser max 137 x 137 mm | 228 x 558 x 140 | NOK 3.475 |
| 3"/75 mm | Eco AluRack | Adgang fra siden, utført i aluminium | Til 3 x 4 bokser max 137 x 137 mm | 240 x 558 x 140 | NOK 1.715 |
| | Standard Rack | Adgang fra siden, utført i rustfrit stål | Til 3 x 4 bokser max 137 x 137 mm | 240 x 558 x 140 | NOK 2.010 |
| | Comfort Rack | Uttrekk, utført i rustfrit stål | Til 3 x 4 bokser max 137 x 137 mm | 240 x 558 x 140 | NOK 3.620 |
| 4"/100 mm | Eco AluRack | Adgang fra siden, utført i aluminium | Til 2 x 4 bokser max 137 x 137 mm | 212 x 558 x 140 | NOK 1.765 |
| | Standard Rack | Adgang fra siden, utført i rustfrit stål | Til 2 x 4 bokser max 137 x 137 mm | 212 x 558 x 140 | NOK 2.080 |
| | Comfort Rack | Uttrekk, utført i rustfrit stål | Til 2 x 4 bokser max 137 x 137 mm | 212 x 558 x 140 | NOK 3.620 |

* Priser er uten bokser

| Bokser | | | | |
|--------|------------|------------------------|------------------------------------|-----------|
| | Boks høyde | Type | Beskrivelse | Pris/Stk. |
| 9x9 | 2"/50 mm | Laminert kartong, hvit | 133 x 133 mm med 9 x 9 inndelere | NOK 65 |
| | 3"/75 mm | Laminert kartong, hvit | 133 x 133 mm med 9 x 9 inndelere | NOK 100 |
| | 4"/100 mm | Laminert kartong, hvit | 133 x 133 mm med 9 x 9 inndelere | NOK 125 |
| 10x10 | 2"/50 mm | Laminert kartong, hvit | 133 x 133 mm med 10 x 10 inndelere | NOK 65 |
| | 3"/75 mm | Laminert kartong, hvit | 133 x 133 mm med 10 x 10 inndelere | NOK 100 |
| | 4"/100 mm | Laminert kartong, hvit | 133 x 133 mm med 10 x 10 inndelere | NOK 125 |



Uttrekk, utført i rustfrit stål

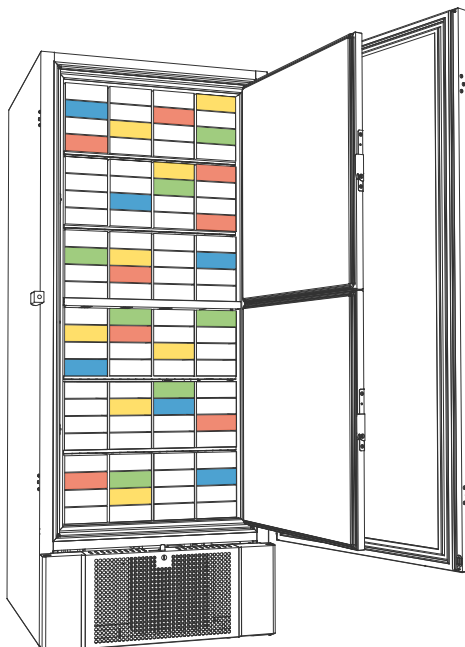

Introduksjon av BioPlus



BioPlus skapene er utformet med tanke på oppbevaring av de mest ømtålige biologiske materialer. Forandring av forholdene inne i skapet kan ha alvorlige konsekvenser for innholdet. BioPlus kjøleskap gir deg også mulighet for å redusere innvendig relativ fuktighet og dermed redusere risikoen for at uønsket forurensning kommer i nærheten av de ømtålige biologiske materialene. Hva ytelsen angår, så er disse enhetene utformet til å gi de beste resultatene selv under uvanlig forhold.

Tilgjengelig med kapasitet på 500, 600, 660, 930, 1270 og 1400 liter og i en rekke forskjellige størrelser. Utvendig overflate i hvit eller rustfri.

| BioPlus kjøleskap | | |
|-------------------|---------------|-----------|
| ER | Utvidet kjøøl | -2/+20 °C |
| BioPlus fryseskap | | |
| RF | Standard frys | -25/-5 °C |
| EF | Utvidet frys | -35/-5 °C |

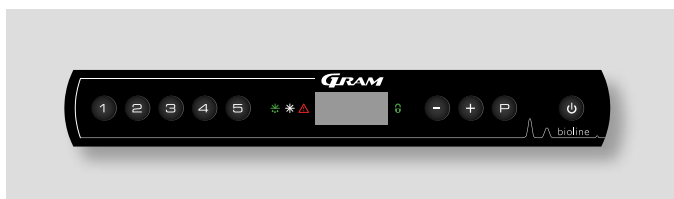

Gram MPC 4.6 gir deg mulighet til å justere flere forskjellige parametere uavhengig av hverandre, slik at du kan innstille skapets driftsprofil til spesielle krav eller endrede behov.



Glassdør gjør det lett å få et hurtig overblikk over innholdet i skapet.



Interiøret er laget av rustfritt stål som er ekstremt holdbart og kan holde til mange års bruk. Tilgangsport bak på skapet.

BioPlus



Alarmpoptak

- og utlesing av høy/lav temperatur.

Akustisk og visuell alarm

- gir et klart varsel dersom temperaturen når enten høyeste eller laveste tillatte temperatur. En døralarm blir også installert. Alle alarmparametere stilles inn separat.

Potensialfri kontakt

- for IT-nettverk, overvåkingsystemer og/eller fjernalarmer.

Dørlås

- for å hindre uvedkommende adgang.

Smart defrost

- smart automatisk avrimingsystem med fordamping av avrimingsvann.

Ekstra føler

- «E-føler» for temperaturreferanse i oppbevaringsrommet. E-føleren kan kombineres med en referansebeholder.

Kjøleenhet med høy kapasitet

- sikrer at skapet raskt returnerer til angitt temperatur innvendig etter åpning av døren.

Utvendige og innvendige overflater

- laget av hvit lakkert stål eller rustfritt stål.
- laget av rustfritt stål.
- Special Gram MPC 4.6 kontrollenhet.

Tilgangsport

- 24,5 mm gjennomføring gir enkel tilgang, f.eks ekstern temperatuervåking.

Fotpedal

- slik at skapet er enkelt å åpne, med full tilgang selv når brukeren har hendene fulle. (Ikke EF).

Inventar

- et bredt utvalg av allsidig inventar og utforminger er tilgjengelig. Både driftsspesifikasjonene og innvendig utforming kan tilpasses.

Underdel

- kan utstyres med lenkehjul eller bein, eller for montering på en sokkel.

Gram BioLine ventilert luftsirkulasjonssystem

- utstyrt med en spesiell distribusjonsplate som sikrer en jevn temperatur gjennom hele skapet.

Selvlukkende

- solid dør som standard eller godt isolert glass som valgfritt tilbehør til kjøleskap (ER-modeller).

ATEX

- BioLines BioPlus sortiment av oppbevaringsskap til biomateriale gir deg full overensstemmelse med ATEX både innvendig og utvendig.

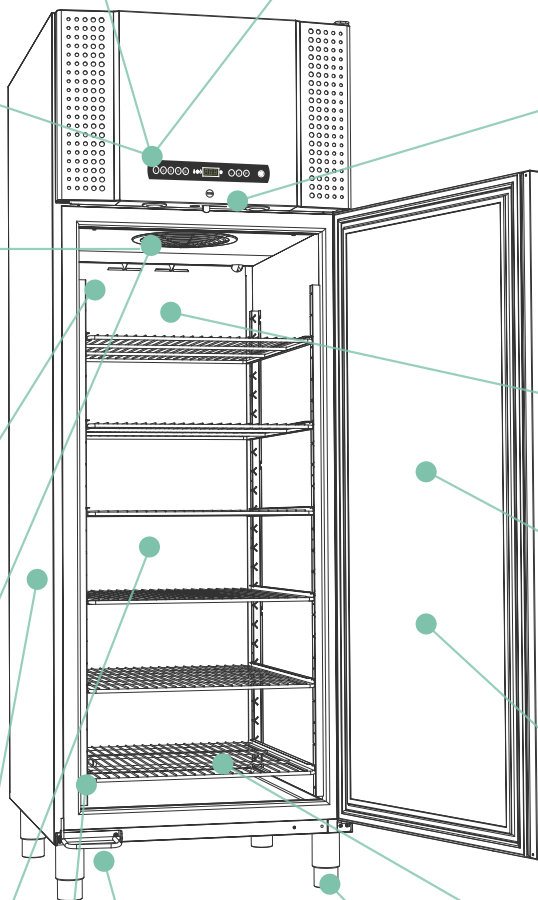

BioPlus ER500

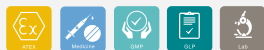

Ex II 3G Ex nA nC nL IIB T2 Gc



| Tekniske spesifikasjoner | |
|----------------------------------|----------------------------------------------------------------------------------------------------------------------------------------------------------------------------------------------|
| Temperaturområde | -2/+20 °C |
| Omgivelsestemperaturområde | Solid dør +10/+43 °C, glassdør +10/+38 °C |
| Kontrollenhet | Gram kontrollenhet med potensialfri kontakt, E-føler, akustiske og visuelle dør- og temperaturalarmer som kan programmeres hver for seg, alarmopptak, tørrkjølingfunksjon og offset funksjon |
| Materiale: Innvendig Utvendig | Rustfritt stål Hvit lakkert stål eller rustfritt stål |
| Utvendige mål i mm (B x D x H) | 600 x 805 x 2025/2275 |
| Nettvekt | Uemballert nettvekt uten valgfritt inventar: 130 kg |
| Bruttovolum | 500 liter / 17,7 kubikkfot |
| Nettovolum | 365 liter / 12,9 kubikkfot |
| Moduler til hyller og skuffer | 52 (se side 68) |
| Isolasjon | 60 mm polyuretan med drivmiddel av HFC-fri syklopentan |
| K-verdi | Solid dør 0,31 W/m ² K, glassdør 0,46 W/m ² K |
| Kjølemiddel | R290 |
| CO ₂ e | |
| Kjølekapasitet på -10 °C | R290 389 watt |
| Strømforbruk | 1,26 kWh/døgn (se side 64) |
| Kontakt | 230 V, 50 Hz |
| Støynivå | 46,2 dB(A) |
| Luftsystem | Gram BioLine ventilert luftfordelingssystem |
| Avrimingssystem | Automatisk smart avriming med fordamping av avrimingsvann |

Pris (hvit)
NOK 67.700

Pris (rustfritt stål)
NOK 70.700

Valgfritt inventar og utstyr (alle priser i NOK) – veiledning for produktkonfigurering på side 4

| | | |
|-------|------------------------------------------------------|-------|
| A | BioLine aluminiumsskuff med lengde-/bredde oppdeling | 2.230 |
| R | BioLine rustfri stålskuff 30 kg | 2.230 |
| S | BioLine rustfri stålskuff 40 kg | 3.010 |
| C | BioLine oppdeling for rustfrie stålskuffer (1 sett) | 845 |
| P | BioLine perforert hylle i rustfritt stål | 1.085 |
| T | BioLine trådhyll i rustfritt stål | 785 |
| N | BioLine trådhyll med plastbelegg | 545 |
| 11 | Glassdør | 3.490 |
| 70 | Trekkvern (sett med tre innerdører)* | 5.235 |
| 50 | Chart recorder | 8.845 |
| 81 | Frostsikring | 1.805 |
| 69 | DIN-sett 13277 | 2.230 |
| V | Referansebeholder | 425 |
| | **Ben, lenkehjul eller for montering på sokkel | 0 |
| 31 | Lenkehjul, 360° sving | 605 |
| 20/21 | Dørhengsel – til høyre eller venstre | 0 |
| 98 | 9-punkts temperaturmåling | 5.150 |

Tilbehørskode

* Kan ikke kombineres med BioLine trådhyll med plastbelegg eller aluminiumsskuff

** Se side 71

BioPlus RF500 ^{*} -25 °C



Ex II 3G Ex nA nC nL IIB T2 Gc



| Tekniske spesifikasjoner | |
|--------------------------------|------------------------------------------------------------------------------------------------------------------------------------------------------------------------|
| Temperaturområde | -25/-5 °C |
| Omgivelsestemperaturområde | +10/+43 °C |
| Kontrollenhet | Gram kontrollenhet med potensialfri kontakt, E-føler, akustiske og visuelle dø- og temperaturalarmer som kan programmeres hver for seg, alarmopptak og offset funksjon |
| Materiale: Innvendig | Rustfritt stål |
| Utvendig | Hvit lakkert stål eller rustfritt stål |
| Utvendige mål i mm (B x D x H) | 600 x 805 x 2025/2275 |
| Nettovekt | Uemballert nettovekt uten valgfritt inventar: 130 kg |
| Bruttovolum | 500 liter / 17,7 kubikkfot |
| Nettovolum | 365 liter / 12,9 kubikkfot |
| Moduler til hyller og skuffer | 52 (se side 68) |
| Isolasjon | 60 mm polyuretan med drivmiddel av HFC-fri syklopentan |
| K-verdi | Solid dør 0.31 W/m²K |
| Kjølemiddel | R290 |
| CO ₂ e | |
| Kjølekapasitet på -25 °C | R290 374 watt |
| Strømforbruk | 3,83 kWh/døgn (se side 65) |
| Kontakt | 230 V, 50 Hz |
| Støynivå | 48,7 dB(A) |
| Luftsystem | Gram BioLine ventilt luftfordelingssystem |
| Avrimingssystem | Automatisk smart avriming med fordamping av avrimingsvann |

Pris (hvit)
NOK 74.500

Pris (rustfritt stål)
NOK 77.500

Valgfritt inventar og utstyr (alle priser i NOK) – veiledning for produktkonfigurering på side 4

| | | |
|-------|-----------------------------------------------------|-------|
| R | BioLine rustfri stålskuff 30 kg | 2.230 |
| S | BioLine rustfri stålskuff 40 kg | 3.010 |
| C | BioLine oppdeling for rustfrie stålskuffer (1 sett) | 845 |
| P | BioLine perforert hylle i rustfritt stål | 1.085 |
| T | BioLine trådhyll i rustfritt stål | 785 |
| N | BioLine trådhyll med plastbelegg | 545 |
| 70 | Trekkvern (sett med tre innerdører)* | 5.235 |
| 50 | Chart recorder | 8.845 |
| V | Referansebeholder | 425 |
| | **Ben, lenkehjul eller for montering på sokkel | 0 |
| 31 | Lenkehjul, 360° sving | 605 |
| 20/21 | Dørhengsel – til høyre eller venstre | 0 |
| 98 | 9-punkts temperaturmåling | 5.150 |

Tilbehørskode

* Kan ikke kombineres med BioLine trådhyll med plastbelegg

** Se side 71



BioPlus ER600D



Ex II 3G Ex nA nC nL IIB T2 Gc



| Tekniske spesifikasjoner | |
|----------------------------------|----------------------------------------------------------------------------------------------------------------------------------------------------------------------------------------------|
| Temperaturområde | -2/+20 °C |
| Omgivelsestemperaturområde | Solid dør +10/+43 °C, glassdør +10/+38 °C |
| Kontrollenhet | Gram kontrollenhet med potensialfri kontakt, E-føler, akustiske og visuelle dør- og temperaturalarmer som kan programmeres hver for seg, alarmopptak, tørrkjølingfunksjon og offset funksjon |
| Materiale: Innvendig Utvendig | Rustfritt stål Hvit lakkert stål eller rustfritt stål |
| Utvendige mål i mm (B x D x H) | 695 x 876 x 1.875/2.125 |
| Nettvekt | Uemballert nettvekt uten valgfritt inventar: 146 kg |
| Bruttovolum | 600 liter / 21,2 kubikkfot |
| Nettovolum | 432 liter / 15,3 kubikkfot |
| Moduler til hyller og skuffer | 24 (se side 68) |
| Isolasjon | 60 mm polyuretan med drivmiddel av HFC-fri syklopentan |
| K-verdi | Solid dør 0,31 W/m²K, glassdør 0,46 W/m²K |
| Kjølemiddel | R290 |
| CO ₂ e | |
| Kjølekapasitet på -10 °C | R290 389 watt |
| Strømforbruk | 1,26 kWh/døgn (se side 64) |
| Kontakt | 230 V, 50 Hz |
| Støynivå | 46 dB(A) |
| Luftsystem | Gram BioLine ventilert luftfordelingssystem |
| Avrimingssystem | Automatisk smart avriming med fordamping av avrimingsvann |

Pris (hvit)
NOK 69.500

Pris (rustfritt stål)
NOK 72.500

Valgfritt inventar og utstyr (alle priser i NOK) – veiledning for produktkonfigurering på side 4

| | | |
|-------|------------------------------------------------------|-------|
| A | BioLine aluminiumsskuff med lengde-/bredde oppdeling | 2.230 |
| R | BioLine rustfri stålskuff 30 kg | 2.230 |
| S | BioLine rustfri stålskuff 40 kg | 3.010 |
| C | BioLine oppdeling for rustfrie stålskuffer (1 sett) | 845 |
| P | BioLine perforert hylle i rustfritt stål | 1.085 |
| T | BioLine trådhyll i rustfritt stål | 785 |
| N | BioLine trådhyll med plastbelegg | 545 |
| 11 | Glassdør | 3.490 |
| 70 | Trekkvern (sett med tre innerdører)* | 5.235 |
| 50 | Chart recorder | 8.845 |
| 81 | Frostsikring | 1.805 |
| 69 | DIN-sett 13277 | 2.230 |
| V | Referansebeholder | 425 |
| | **Ben, lenkehjul eller for montering på sokkel | 0 |
| 31 | Lenkehjul, 360° sving | 605 |
| 20/21 | Dørhengsel – til høyre eller venstre | 0 |
| 98 | 9-punkts temperaturmåling | 5.150 |

Tilbehørskode

* Kan ikke kombineres med BioLine trådhyll med plastbelegg

** Se side 79



II 3G Ex nA nC nL IIB T2 Gc



Tekniske spesifikasjoner

| | |
|--------------------------------|------------------------------------------------------------------------------------------------------------------------------------------------------------------------|
| Temperaturområde | -25/-5 °C |
| Omgivelsestemperaturområde | +10/+43 °C |
| Kontrollenhet | Gram kontrollenhet med potensialfri kontakt, E-føler, akustiske og visuelle dø- og temperaturalarmer som kan programmeres hver for seg, alarmopptak og offset funksjon |
| Materiale: Innvendig | Rustfritt stål |
| Utvendig | Hvit lakkert stål eller rustfritt stål |
| Utvendige mål i mm (B x D x H) | 695 x 876 x 1.875/2.125 |
| Nettvekt | Uemballert nettvekt uten valgfritt inventar: 146 kg |
| Bruttovolum | 600 liter / 21,2 kubikkfot |
| Nettovolum | 432 liter / 15,3 kubikkfot |
| Moduler til hyller og skuffer | 24 (se side 68) |
| Isolasjon | 60 mm polyuretan med drivmiddel av HFC-fri syklopentan |
| K-verdi | Solid dør 0.31 W/m²K |
| Kjølemiddel | R290 |
| CO ₂ e | |
| Kjølekapasitet på -25 °C | R290 512 watt |
| Strømforbruk | 4,03 kWh/døgn (se side 65) |
| Kontakt | 230 V, 50 Hz |
| Støynivå | 47,3 dB(A) |
| Luftsystem | Gram BioLine ventilert luftfordelingssystem |
| Avrimingssystem | Automatisk smart avriming med fordamping av avrimingsvann |

Pris (hvit)
NOK 76.300

Pris (rustfritt stål)
NOK 79.300

Valgfritt inventar og utstyr (alle priser i NOK) – veiledning for produktkonfigurering på side 4

| | | |
|-------|-----------------------------------------------------|-------|
| R | BioLine rustfri stålskuff 30 kg | 2.230 |
| S | BioLine rustfri stålskuff 40 kg | 3.010 |
| C | BioLine oppdeling for rustfrie stålskuffer (1 sett) | 845 |
| P | BioLine perforert hylle i rustfritt stål | 1.085 |
| T | BioLine trådhyll i rustfritt stål | 785 |
| N | BioLine trådhyll med plastbelegg | 545 |
| 70 | Trekkvern (sett med tre innerdører)* | 5.235 |
| 50 | Chart recorder | 8.845 |
| V | Referansebeholder | 425 |
| ** | Ben, lenkehjul eller for montering på sokkel | 0 |
| 31 | Lenkehjul, 360° sving | 605 |
| 20/21 | Dørhengsel – til høyre eller venstre | 0 |
| 98 | 9-punkts temperaturmåling | 5.150 |

Tilbehørskode

* Kan ikke kombineres med BioLine trådhyll med plastbelegg

** Se side 71

BioPlus ER600W

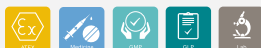

Ex II 3G Ex nA nC nL IIB T2 Gc



| Tekniske spesifikasjoner | |
|----------------------------------|----------------------------------------------------------------------------------------------------------------------------------------------------------------------------------------------|
| Temperaturområde | -2/+20 °C |
| Omgivelsestemperaturområde | Solid dør +10/+43 °C, glassdør +10/+38 °C |
| Kontrollenhet | Gram kontrollenhet med potensialfri kontakt, E-føler, akustiske og visuelle dør- og temperaturalarmer som kan programmeres hver for seg, alarmopptak, tørrkjølingfunksjon og offset funksjon |
| Materiale: Innvendig Utvendig | Rustfritt stål Hvit lakkert stål eller rustfritt stål |
| Utvendige mål i mm (B x D x H) | 815 x 756 x 1.875/2.125 |
| Nettvekt | Uemballert nettvekt uten valgfritt inventar: 146 kg |
| Bruttovolum | 600 liter / 21,2 kubikkfot |
| Nettovolum | 432 liter / 15,3 kubikkfot |
| Moduler til hyller og skuffer | 24 (se side 68) |
| Isolasjon | 60 mm polyuretan med drivmiddel av HFC-fri syklopentan |
| K-verdi | Solid dør 0,31 W/m ² K, glassdør 0,49 W/m ² K |
| Kjølemiddel | R290 |
| CO ₂ e | |
| Kjølekapasitet på -10 °C | R290 389 watt |
| Strømforbruk | 1,35 kWh/døgn (se side 65) |
| Kontakt | 230 V, 50 Hz |
| Støynivå | 44,8 dB(A) |
| Luftsystem | Gram BioLine ventilert luftfordelingssystem |
| Avrimingssystem | Automatisk smart avriming med fordamping av avrimingsvann |

Pris (hvit)
NOK 69.500

Pris (rustfritt stål)
NOK 72.500

Valgfritt inventar og utstyr (alle priser i NOK) – veiledning for produktkonfigurering på side 4

| | | |
|-------|------------------------------------------------------|-------|
| A | BioLine aluminiumsskuff med lengde-/bredde oppdeling | 2.230 |
| R | BioLine rustfri stålskuff 30 kg | 2.230 |
| S | BioLine rustfri stålskuff 40 kg | 3.010 |
| C | BioLine oppdeling for rustfrie stålskuffer (1 sett) | 845 |
| P | BioLine perforert hylle i rustfritt stål | 1.085 |
| T | BioLine trådhyll i rustfritt stål | 785 |
| N | BioLine trådhyll med plastbelegg | 545 |
| 11 | Glassdør | 3.490 |
| 70 | Trekkvern (sett med tre innerdører)* | 5.235 |
| 50 | Chart recorder | 8.845 |
| 81 | Frostsikring | 1.805 |
| 69 | DIN-sett 13277 | 2.230 |
| V | Referansebeholder | 425 |
| | **Ben, lenkehjul eller for montering på sokkel | 0 |
| 31 | Lenkehjul, 360° sving | 605 |
| 20/21 | Dørhengsel – til høyre eller venstre | 0 |
| 80 | Dobbelt kjølesystem | 8.845 |
| 98 | 9-punkts temperaturmåling | 5.150 |

Tilbehørskode

Ex II 3G Ex nA nC nL IIB T2 Gc



| Tekniske spesifikasjoner | |
|----------------------------------|-------------------------------------------------------------------------------------------------------------------------------------------------------------------------|
| Temperaturområde | -25/-5 °C |
| Omgivelsestemperaturområde | +10/+43 °C |
| Kontrollenhet | Gram kontrollenhet med potensialfri kontakt, E-føler, akustiske og visuelle dør- og temperaturalarmer som kan programmeres hver for seg, alarmopptak og offset funksjon |
| Materiale: Innvendig Utvendig | Rustfritt stål Hvit lakkert stål eller rustfritt stål |
| Utvendige mål i mm (B x D x H) | 815 x 756 x 1.875/2.125 |
| Nettovekt | Uemballert nettovekt uten valgfritt inventar: 146 kg |
| Bruttovolum | 600 liter / 21,2 kubikkfot |
| Nettovolum | 432 liter / 15,3 kubikkfot |
| Moduler til hyller og skuffer | 24 (se side 68) |
| Isolasjon | 60 mm polyuretan med drivmiddel av HFC-fri syklopentan |
| K-verdi | Solid dør 0,31 W/m²K |
| Kjølemiddel | R290 |
| CO ₂ e | |
| Kjølekapasitet på -25 °C | R290 512 watt |
| Strømforbruk | 4,07 kWh/døgn (se side 65) |
| Kontakt | 230 V, 50 Hz |
| Støynivå | 45.8 dB(A) |
| Luftsystem | Gram BioLine ventilert luftfordelingssystem |
| Avrimingssystem | Automatisk smart avriming med fordamping av avrimingsvann |

Pris (hvit)
NOK 76.300

Pris (rustfritt stål)
NOK 79.300

Valgfritt inventar og utstyr (alle priser i NOK) – veiledning for produktkonfigurering på side 4

| | | |
|-------|-----------------------------------------------------|-------|
| R | BioLine rustfri stålskuff 30 kg | 2.230 |
| S | BioLine rustfri stålskuff 40 kg | 3.010 |
| C | BioLine oppdeling for rustfrie stålskuffer (1 sett) | 845 |
| P | BioLine perforert hylle i rustfritt stål | 1.085 |
| T | BioLine trådhyll i rustfritt stål | 785 |
| N | BioLine trådhyll med plastbelegg | 545 |
| 70 | Trekkvern (sett med tre innerdører)* | 5.235 |
| 50 | Chart recorder | 8.845 |
| V | Referansebeholder | 425 |
| | **Ben, lenkehjul eller for montering på sokkel | 0 |
| 31 | Lenkehjul, 360° sving | 605 |
| 20/21 | Dørhengsel – til høyre eller venstre | 0 |
| 80 | Dobbelt kjølesystem | 8.845 |
| 98 | 9-punkts temperaturmåling | 5.150 |

Tilbehørskode

* Kan ikke kombineres med BioLine trådhyll med plastbelegg

** Se side 72

BioPlus ER660D

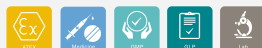

II 3G Ex nA nC nL IIB T2 Gc



| Tekniske spesifikasjoner | |
|--------------------------------|------------------------------------------------------------------------------------------------------------------------------------------------------------------------------------------------|
| Temperaturområde | -2/+20 °C |
| Omgivelsestemperaturområde | Solid dør +10/+43 °C, glassdør +10/+38 °C |
| Kontrollenhet | Gram kontrollenhet med potensialfri kontakt, E-føler, akustiske og visuelle dør- og temperaturalarmer som kan programmeres hver for seg, alarmopptak, tørr kjøling funksjon og offset funksjon |
| Materiale: Innvendig | Rustfritt stål |
| Utvendig | Hvit lakkert stål eller rustfritt stål |
| Utvendige mål i mm (B x D x H) | 695 x 876 x 2025/2275 |
| Nettvekt | Uemballert nettvekt uten valgfritt inventar: 152 kg |
| Bruttovolum | 660 liter / 23,3 kubikkfot |
| Nettovolum | 484 liter / 17,0 kubikkfot |
| Moduler til hyller og skuffer | 27 (se side 68) |
| Isolasjon | 60 mm polyuretan med drivmiddel av HFC-fri syklopentan |
| K-verdi | Solid dør 0,31 W/m ² K, glassdør 0,46 W/m ² K |
| Kjølemiddel | R290 |
| CO ₂ e | |
| Kjølekapasitet på -10 °C | R290 389 watt |
| Strømførbuk | 1,18 kWh/døgn (se side 64) |
| Kontakt | 230 V, 50 Hz |
| Støynivå | 45,9 dB(A) |
| Luftsystem | Gram BioLine ventilert luftfordelingssystem |
| Avrimingssystem | Automatisk smart avriming med fordamping av avrimingsvann |

Pris (hvit)
NOK 71.300

Pris (rustfritt stål)
NOK 74.300

Valgfritt inventar og utstyr (alle priser i NOK) – veiledning for produktkonfigurering på side 4

| | | |
|-------|------------------------------------------------------|-------|
| A | BioLine aluminiumsskuff med lengde-/bredde oppdeling | 2.230 |
| R | BioLine rustfri stålskuff 30 kg | 2.230 |
| S | BioLine rustfri stålskuff 40 kg | 3.010 |
| C | BioLine oppdeling for rustfrie stålskuffer (1 sett) | 845 |
| P | BioLine perforert hylle i rustfritt stål | 1.085 |
| T | BioLine trådhyll i rustfritt stål | 785 |
| N | BioLine trådhyll med plastbelegg | 545 |
| 11 | Glassdør | 3.490 |
| 70 | Trekkvern (sett med tre innerdører)* | 5.235 |
| 50 | Chart recorder | 8.845 |
| 81 | Frostsikring | 1.805 |
| 69 | DIN-sett 13277 | 2.230 |
| V | Referansebeholder | 425 |
| | **Ben, lenkehjul eller for montering på sokkel | 0 |
| 31 | Lenkehjul, 360° sving | 605 |
| 20/21 | Dørhengsel – til høyre eller venstre | 0 |
| 98 | 9-punkts temperaturmåling | 5.150 |

Tilbehørskode

* Kan ikke kombineres med BioLine trådhyll med plastbelegg

** Se side 71

Ex II 3G Ex nA nC nL IIB T2 Gc



| Tekniske spesifikasjoner | |
|--------------------------------|------------------------------------------------------------------------------------------------------------------------------------------------------------------------|
| Temperaturområde | -25/-5 °C |
| Omgivelsestemperaturområde | +10/+43 °C |
| Kontrollenhet | Gram kontrollenhet med potensialfri kontakt, E-føler, akustiske og visuelle dør- og temperaturalarmer som kan programmeres hver for seg, alarmoptak og offset funksjon |
| Materiale: Innvendig | Rustfritt stål |
| Utvendig | Hvit lakkert stål eller rustfritt stål |
| Utvendige mål i mm (B x D x H) | 695 x 876 x 2025/2275 |
| Nettovekt | Uemballert nettovekt uten valgfritt inventar: 152 kg |
| Bruttovolum | 660 liter / 23,3 kubikkfot |
| Nettovolum | 484 liter / 17,0 kubikkfot |
| Moduler til hyller og skuffer | 27 (se side 68) |
| Isolasjon | 60 mm polyuretan med drivmiddel av HFC-fri syklopentan |
| K-verdi | Solid dør 0,31 W/m²K |
| Kjølemiddel | R290 |
| CO ₂ e | |
| Kjølekapasitet på -25 °C | R290 512 watt |
| Strømforbruk | 4,23 kWh/døgn (se side 65) |
| Kontakt | 230 V, 50 Hz |
| Støynivå | 45,6 dB(A) |
| Luftsystem | Gram BioLine ventilert luftfordelingssystem |
| Avrimingssystem | Automatisk smart avriming med fordamping av avrimingsvann |

Pris (hvit)
NOK 78.100

Pris (rustfritt stål)
NOK 81.100

Valgfritt inventar og utstyr (alle priser i NOK) – veiledning for produktkonfigurerings på side 4

| | | |
|-------|-----------------------------------------------------|-------|
| R | BioLine rustfri stålskuff 30 kg | 2.230 |
| S | BioLine rustfri stålskuff 40 kg | 3.010 |
| C | BioLine oppdeling for rustfrie stålskuffer (1 sett) | 845 |
| P | BioLine perforert hylle i rustfritt stål | 1.085 |
| T | BioLine trådhyll i rustfritt stål | 785 |
| N | BioLine trådhyll med plastbelegg | 545 |
| 70 | Trekkvern (sett med tre innerdører)* | 5.235 |
| 50 | Chart recorder | 8.845 |
| V | Referansebeholder | 425 |
| | **Ben, lenkehjul eller for montering på sokkel | 0 |
| 31 | Lenkehjul, 360° sving | 605 |
| 20/21 | Dørhengsel – til høyre eller venstre | 0 |
| 98 | 9-punkts temperaturmåling | 5.150 |

Tilbehørskode

* Kan ikke kombineres med BioLine trådhyll med plastbelegg

** Se side 71

BioPlus ER660W



Ex II 3G Ex nA nC nL IIB T2 Gc



| Tekniske spesifikasjoner | |
|--------------------------------|----------------------------------------------------------------------------------------------------------------------------------------------------------------------------------------------|
| Temperaturområde | -2/+20 °C |
| Omgivelsestemperaturområde | Solid dør +10/+43 °C, glassdør +10/+38 °C |
| Kontrollenhet | Gram kontrollenhet med potensialfri kontakt, E-føler, akustiske og visuelle dør- og temperaturalarmer som kan programmeres hver for seg, alarmopptak, tørrkjølingfunksjon og offset funksjon |
| Materiale: Innvendig | Rustfritt stål |
| Utvendig | Hvit lakkert stål eller rustfritt stål |
| Utvendige mål i mm (B x D x H) | 815 x 756 x 2.025/2.275 |
| Nettvekt | Uemballert nettvekt uten valgfritt inventar: 152 kg |
| Bruttovolum | 660 liter / 23,3 kubikkfot |
| Nettovolum | 484 liter / 17,0 kubikkfot |
| Moduler til hyller og skuffer | 27 (se side 68) |
| Isolasjon | 60 mm polyuretan med drivmiddel av HFC-fri syklopentan |
| K-verdi | Solid dør 0,31 W/m ² K, glassdør 0,49 W/m ² K |
| Kjølemiddel | R290 |
| CO ₂ e | |
| Kjølekapasitet på -10 °C | R290 389 watt |
| Strømførbuk | 1,28 kWh/døgn (se side 64) |
| Kontakt | 230 V, 50 Hz |
| Støynivå | 44,8 dB(A) |
| Luftsystem | Gram BioLine ventilert luftfordelingssystem |
| Avrimingssystem | Automatisk smart avriming med fordamping av avrimingsvann |

Pris (hvit)
NOK 71.300

Pris (rustfritt stål)
NOK 74.300

Valgfritt inventar og utstyr (alle priser i NOK) – veiledning for produktkonfigurering på side 4

| | | |
|-------|------------------------------------------------------|-------|
| A | BioLine aluminiumsskuff med lengde-/bredde oppdeling | 2.230 |
| R | BioLine rustfri stålskuff 30 kg | 2.230 |
| S | BioLine rustfri stålskuff 40 kg | 3.010 |
| C | BioLine oppdeling for rustfrie stålskuffer (1 sett) | 845 |
| P | BioLine perforert hylle i rustfritt stål | 1.085 |
| T | BioLine trådhyll i rustfritt stål | 785 |
| N | BioLine trådhyll med plastbelegg | 545 |
| 11 | Glassdør | 3.490 |
| 70 | Trekkvern (sett med tre innerdører)* | 5.235 |
| 50 | Chart recorder | 8.845 |
| 81 | Frostsikring | 1.805 |
| 69 | DIN-sett 13277 | 2.230 |
| V | Referansebeholder | 425 |
| | **Ben, lenkehjul eller for montering på sokkel | 0 |
| 31 | Lenkehjul, 360° sving | 605 |
| 20/21 | Dørhengsel – til høyre eller venstre | 0 |
| 80 | Dobbelt kjølesystem | 8.845 |
| 98 | 9-punkts temperaturmåling | 5.150 |

Tilbehørskode



II 3G Ex nA nC nL IIB T2 Gc



| Tekniske spesifikasjoner | |
|--------------------------------|------------------------------------------------------------------------------------------------------------------------------------------------------------------------|
| Temperaturområde | -25/-5 °C |
| Omgivelsestemperaturområde | +10/+43 °C |
| Kontrollenhet | Gram kontrollenhet med potensialfri kontakt, E-føler, akustiske og visuelle dør- og temperaturalarmer som kan programmeres hver for seg, alarmoptak og offset funksjon |
| Materiale: Innvendig | Rustfritt stål |
| Utvendig | Hvit lakkert stål eller rustfritt stål |
| Utvendige mål i mm (B x D x H) | 815 x 756 x 2025/2275 |
| Nettovekt | Uemballert nettovekt uten valgfritt inventar: 152 kg |
| Bruttovolum | 660 liter / 23,3 kubikkfot |
| Nettovolum | 484 liter / 17,0 kubikkfot |
| Moduler til hyller og skuffer | 27 (se side 68) |
| Isolasjon | 60 mm polyuretan med drivmiddel av HFC-fri syklopentan |
| K-verdi | Solid dør 0,31 W/m ² K |
| Kjølemiddel | R290 / klargjort for ekstern kompressor |
| CO ₂ e | |
| Kjølekapasitet på -25 °C | R290 512 watt |
| Strømforbruk | 4,46 kWh/døgn (se side 65) |
| Kontakt | 230 V, 50 Hz |
| Støynivå | 49,3 dB(A) |
| Luftsystem | Gram BioLine ventilert luftfordelingssystem |
| Avrimingssystem | Automatisk smart avriming med fordamping av avrimingsvann |

Pris (hvit)
NOK 78.100

Pris (rustfritt stål)
NOK 81.100

Valgfritt inventar og utstyr (alle priser i NOK) – veiledning for produktkonfigurering på side 4

| | | |
|-------|-----------------------------------------------------|-------|
| R | BioLine rustfri stålskuff 30 kg | 2.230 |
| S | BioLine rustfri stålskuff 40 kg | 3.010 |
| C | BioLine oppdeling for rustfrie stålskuffer (1 sett) | 845 |
| P | BioLine perforert hylle i rustfritt stål | 1.085 |
| T | BioLine trådhyll i rustfritt stål | 785 |
| N | BioLine trådhyll med plastbelegg | 545 |
| 70 | Trekkvern (sett med tre innerdører)* | 5.235 |
| 50 | Chart recorder | 8.845 |
| V | Referansebeholder | 425 |
| | **Ben, lenkehjul eller for montering på sokkel | 0 |
| 31 | Lenkehjul, 360° sving | 605 |
| 20/21 | Dørhengsel – til høyre eller venstre | 0 |
| 80 | Dobbelt kjølesystem | 8.845 |
| 98 | 9-punkts temperaturmåling | 5.150 |

Tilbehørskode

* Kan ikke kombineres med BioLine trådhyll med plastbelegg

** Se side 80

BioPlus ER930



II 3G Ex nA nC nL IIB T2 Gc



| Tekniske spesifikasjoner | |
|--------------------------------|----------------------------------------------------------------------------------------------------------------------------------------------------------------------------------------------|
| Temperaturområde | -2/+20 °C |
| Omgivelsestemperaturområde | Solid dør +10/+43 °C, glassdør +10/+38 °C |
| Kontrollenhet | Gram kontrollenhet med potensialfri kontakt, E-føler, akustiske og visuelle dør- og temperaturalarmer som kan programmeres hver for seg, alarmopptak, tørrkjølingfunksjon og offset funksjon |
| Materiale: Innvendig | Rustfritt stål |
| Utvendig | Hvit lakkert stål eller rustfritt stål |
| Utvendige mål i mm (B x D x H) | 780 x 1045 x 2025/2275 |
| Nettvekt | Uemballert nettvekt uten valgfritt inventar: 165 kg |
| Bruttovolum | 930 liter / 32,8 kubikkfot |
| Nettovolum | 702 liter / 24,8 kubikkfot |
| Moduler til hyller og skuffer | 52 (se side 88) |
| Isolasjon | 60 mm polyuretan med drivmiddel av HFC-fri syklopentan |
| K-verdi | Solid dør 0,31 W/m ² K, glassdør 0,45 W/m ² K |
| Kjølemiddel | R290 |
| CO ₂ e | |
| Kjølekapasitet på -10 °C | R290 627 watt |
| Strømforbruk | 2,10 kWh/døgn (se side 64) |
| Kontakt | 230 V, 50 Hz |
| Støynivå | 48,5 dB(A) |
| Luftsystem | Gram BioLine ventilert luftfordelingssystem |
| Avrimingssystem | Automatisk smart avriming med fordampning av avrimingsvann |

Pris (hvit)
NOK 77.000

Pris (rustfritt stål)
NOK 80.000

| Valgfritt inventar og utstyr (alle priser i NOK) – veiledning for produktkonfigurering på side 4 | | |
|--------------------------------------------------------------------------------------------------|-----------------------------------------------------|-------|
| S | BioLine rustfri stålskuff 40 kg | 3.010 |
| P | BioLine perforert hylle i rustfritt stål | 1.085 |
| T | BioLine trådhyll i rustfritt stål | 785 |
| C | BioLine oppdeling for rustfrie stålskuffer (1 sett) | 845 |
| 11 | Glassdør | 3.490 |
| 50 | Chart recorder | 8.845 |
| 81 | Frostsikring | 1.805 |
| 69 | DIN-sett 13277 | 2.230 |
| V | Referansebeholder | 425 |
| | *Ben, lenkehjul eller for montering på sokkel | 0 |
| 31 | Lenkehjul, 360° sving | 605 |
| 20/21 | Dørhengsel – til høyre eller venstre | 0 |
| 98 | 9-punkts temperaturmåling | 5.150 |

 Tilbehørskode

* Se side 72

BioPlus RF930 ^{*} -25 °C



Ex II 3G Ex nA nC nL IIB T2 Gc



Tekniske spesifikasjoner

| | |
|--------------------------------|-------------------------------------------------------------------------------------------------------------------------------------------------------------------------|
| Temperaturområde | -25/-5 °C |
| Omgivelsestemperaturområde | +10/+43 °C |
| Kontrollenhet | Gram kontrollenhet med potensialfri kontakt, E-føler, akustiske og visuelle dør- og temperaturalarmer som kan programmeres hver for seg, alarmopptak og offset funksjon |
| Materiale: Innvendig | Rustfritt stål |
| Utvendig | Hvit lakkert stål eller rustfritt stål |
| Utvendige mål i mm (B x D x H) | 780 x 1045 x 2025/2275 |
| Nettovekt | Uemballert nettovekt uten valgfritt inventar: 165 kg |
| Bruttovolum | 930 liter / 32,8 kubikkfot |
| Nettovolum | 702 liter / 24,8 kubikkfot |
| Moduler til hyller og skuffer | 52 (se side 68) |
| Isolasjon | 60 mm polyuretan med drivmiddel av HFC-fri syklopentan |
| K-verdi | Solid dør 0,31 W/m²K |
| Kjølemiddel | R290 |
| CO ₂ e | |
| Kjølekapasitet på -25 °C | R290 931 watt |
| Strømforbruk | 6,12 kWh/døgn (se side 65) |
| Kontakt | 230 V, 50 Hz |
| Støynivå | 49,5 dB(A) |
| Luftsystem | Gram BioLine ventilert luftfordelingssystem |
| Avrimingssystem | Automatisk smart avriming med fordamping av avrimingsvann |

Pris (hvit)
NOK 83.800

Pris (rustfritt stål)
NOK 86.800

Valgfritt inventar og utstyr (alle priser i NOK) - veiledning for produktkonfigurering på side 4

| | | |
|-------|-----------------------------------------------------|-------|
| S | BioLine rustfri stålskuff 40 kg | 3.010 |
| P | BioLine perforert hylle i rustfritt stål | 1.085 |
| T | BioLine trådhyll i rustfritt stål | 785 |
| C | BioLine oppdeling for rustfrie stålskuffer (1 sett) | 845 |
| 50 | Chart recorder | 8.845 |
| V | Referansebeholder | 425 |
| | *Ben, lenkehjul eller for montering på sokkel | 0 |
| 31 | Lenkehjul, 360° sving | 605 |
| 20/21 | Dørhengsel - til høyre eller venstre | 0 |
| 98 | 9-punkts temperaturmåling | 5.150 |

Tilbehørskode

* Se side 72

BioPlus ER1270



II 3G Ex nA nC nL IIB T3 Gc

| Tekniske spesifikasjoner | |
|----------------------------------|----------------------------------------------------------------------------------------------------------------------------------------------------------------------------------------------|
| Temperaturområde | -2/+20 °C |
| Omgivelsestemperaturområde | Solid dør +10/+43 °C, glassdør +10/+38 °C |
| Kontrollenhet | Gram kontrollenhet med potensialfri kontakt, E-føler, akustiske og visuelle dør- og temperaturalarmer som kan programmeres hver for seg, alarmopptak, tørrkjølingfunksjon og offset funksjon |
| Materiale: Innvendig Utvendig | Rustfritt stål Hvit lakkert stål eller rustfritt stål |
| Utvendige mål i mm (B x D x H) | 1390 x 876 x 1.875/2.125 |
| Nettvekt | Uemballert nettvekt uten valgfritt inventar: 271 kg |
| Bruttovolum | 1 270 liter / 44,8 kubikkfot |
| Nettovolum | 864 liter / 30,6 kubikkfot |
| Moduler til hyller og skuffer | 48 (se side 68) |
| Isolasjon | 60 mm polyuretan med drivmiddel av HFC-fri syklopentan |
| K-verdi | Solid dør 0,31 W/m²K, glassdør 0,50 W/m²K |
| Kjølemiddel | R290 |
| CO ₂ e | |
| Kjølekapasitet på -10 °C | R290 946 watt |
| Strømforbruk | 2,50 kWh/døgn (se side 64) |
| Kontakt | 230 V, 50 Hz |
| Støynivå | 48,3 dB(A) |
| Luftsystem | Gram BioLine ventilert luftfordelingssystem |
| Avrimingssystem | Automatisk smart avriming med fordamping av avrimingsvann |

Pris (hvit)
NOK 95.000

Pris (rustfritt stål)
NOK 100.400

| Valgfritt inventar og utstyr (alle priser i NOK) – veiledning for produktkonfigurerings på side 4 | | |
|---------------------------------------------------------------------------------------------------|------------------------------------------------------|--------|
| A | BioLine aluminiumsskuff med lengde-/bredde oppdeling | 2.230 |
| R | BioLine rustfri stålskuff 30 kg | 2.230 |
| S | BioLine rustfri stålskuff 40 kg | 3.010 |
| C | BioLine oppdeling for rustfrie stålskuffer (1 sett) | 845 |
| P | BioLine perforert hylle i rustfritt stål | 1.085 |
| T | BioLine trådhyll i rustfritt stål | 785 |
| N | BioLine trådhyll med plastbelegg | 545 |
| 11 | Glassdører | 6.980 |
| 70 | Trekkvern (sett med seks innerdører)* | 10.470 |
| 50 | Chart recorder | 8.845 |
| 69 | DIN-sett 13277 | 2.230 |
| 81 | Frostsikring | 1.805 |
| V | Referansebeholder | 425 |
| | **Ben, lenkehjul eller for montering på sokkel | 0 |
| 31 | Lenkehjul, 360° sving | 0 |
| 80 | Dobbelt kjølesystem | 8.845 |
| 98 | 9-punkts temperaturmåling | 5.150 |

Tilbehørskode



* Kan ikke kombineres med BioLine trådhyll med plastbelegg

** Se side 73



II 3G Ex nA nC nL IIB T3 Gc

| Tekniske spesifikasjoner | |
|----------------------------------|-------------------------------------------------------------------------------------------------------------------------------------------------------------------------|
| Temperaturområde | -25/-5 °C |
| Omgivelsestemperaturområde | +10/+43 °C |
| Kontrollenhet | Gram kontrollenhet med potensialfri kontakt, E-føler, akustiske og visuelle dør- og temperaturalarmer som kan programmeres hver for seg, alarmopptak og offset funksjon |
| Materiale: Innvendig Utvendig | Rustfritt stål Hvit lakkert stål eller rustfritt stål |
| Utvendige mål i mm (B x D x H) | 1390 x 876 x 1875/2125 |
| Nettovekt | Uemballert nettovekt uten valgfritt inventar: 271 kg |
| Bruttovolum | 1 270 liter / 44,8 kubikkfot |
| Nettovolum | 864 liter / 30,6 kubikkfot |
| Moduler til hyller og skuffer | 48 (se side 68) |
| Isolasjon | 60 mm polyuretan med drivmiddel av HFC-fri syklopentan |
| K-verdi | Solid dør 0,31 W/m²K |
| Kjølemiddel | R290 |
| CO ₂ e | |
| Kjølekapasitet på -25 °C | R290 950 watt |
| Strømforbruk | 7,97 kWh/døgn (se side 65) |
| Kontakt | 230 V, 50 Hz |
| Støynivå | 51 dB(A) |
| Luftsystem | Gram BioLine ventilert luftfordelingssystem |
| Avrimingssystem | Automatisk smart avriming med fordamping av avrimingsvann |

Pris (hvit)
NOK 101.900

Pris (rustfritt stål)
NOK 107.300

Valgfritt inventar og utstyr (alle priser i NOK) - veiledning for produktkonfigurering på side 4

| | | |
|----|-----------------------------------------------------|--------|
| R | BioLine rustfri stålskuff 30 kg | 2.230 |
| S | BioLine rustfri stålskuff 40 kg | 3.010 |
| C | BioLine oppdeling for rustfrie stålskuffer (1 sett) | 845 |
| P | BioLine perforert hylle i rustfritt stål | 1.085 |
| T | BioLine trådhyll i rustfritt stål | 785 |
| N | BioLine trådhyll med plastbelegg | 545 |
| 70 | Trekkvern (sett med seks innerdører)* | 10.470 |
| 50 | Chart recorder | 8.845 |
| V | Referansebeholder | 425 |
| | **Ben, lenkehjul eller for montering på sokkel | 0 |
| 31 | Lenkehjul, 360° sving | 0 |
| 80 | Dobbelt kjølesystem | 8.845 |
| 98 | 9-punkts temperaturmåling | 5.150 |

Tilbehørskode

* Kan ikke kombineres med BioLine trådhyll med plastbelegg

** Se side 73



BioPlus ER1400



II 3G Ex nA nC nL IIB T3 Gc

| Tekniske spesifikasjoner | |
|----------------------------------|----------------------------------------------------------------------------------------------------------------------------------------------------------------------------------------------|
| Temperaturområde | -2/+20 °C |
| Omgivelsestemperaturområde | Solid dør +10/+43 °C, glassdør +10/+38 °C |
| Kontrollenhet | Gram kontrollenhet med potensialfri kontakt, E-føler, akustiske og visuelle dør- og temperaturalarmer som kan programmeres hver for seg, alarmopptak, tørrkjølingfunksjon og offset funksjon |
| Materiale: Innvendig Utvendig | Rustfritt stål Hvit lakkert stål eller rustfritt stål |
| Utvendige mål i mm (B x D x H) | 1 390 x 876 x 2025/2275 |
| Nettvekt | Uemballert nettvekt uten valgfritt inventar: 283 kg |
| Bruttovolum | 1400 liter / 49,4 kubikkfot |
| Nettovolum | 968 liter / 34,0 kubikkfot |
| Moduler til hyller og skuffer | 54 (se side 68) |
| Isolasjon | 60 mm polyuretan med drivmiddel av HFC-fri syklopentan |
| K-verdi | Solid dør 0,31 W/m ² K, glassdør 0,50 W/m ² K |
| Kjølemiddel | R290 |
| CO ₂ e | |
| Kjølekapasitet på -10 °C | R290 946 watt |
| Strømforbruk | 2,56 kWh/døgn (se side 64) |
| Kontakt | 230 V, 50 Hz |
| Støynivå | 47,5 dB(A) |
| Luftsystem | Gram BioLine ventilert luftfordelingssystem |
| Avrimingssystem | Automatisk smart avriming med fordamping av avrimingsvann |

Pris (hvit)
NOK 97.400

Pris (rustfritt stål)
NOK 102.800

| Valgfritt inventar og utstyr (alle priser i NOK) – veiledning for produktkonfigurerings på side 4 | | |
|---------------------------------------------------------------------------------------------------|------------------------------------------------------|--------|
| A | BioLine aluminiumsskuff med lengde-/bredde oppdeling | 2.230 |
| R | BioLine rustfri stålskuff 30 kg | 2.230 |
| S | BioLine rustfri stålskuff 40 kg | 3.010 |
| C | BioLine oppdeling for rustfrie stålskuffer (1 sett) | 845 |
| P | BioLine perforert hylle i rustfritt stål | 1.085 |
| T | BioLine trådhyll i rustfritt stål | 785 |
| N | BioLine trådhyll med plastbelegg | 545 |
| 11 | Glassdører | 6.980 |
| 70 | Trekkvern (sett med seks innerdører)* | 10.470 |
| 50 | Chart recorder | 8.845 |
| 81 | Frostsikring | 1.805 |
| 69 | DIN-sett 13277 | 2.230 |
| V | Referansebeholder | 425 |
| | **Ben, lenkehjul eller for montering på sokkel | 0 |
| 31 | Lenkehjul, 360° sving | 0 |
| 80 | Dobbelt kjølesystem | 8.845 |
| 98 | 9-punkts temperaturmåling | 5.150 |

Tilbehørskode

* Kan ikke kombineres med BioLine trådhyll med plastbelegg

** Se side 73



Ex II 3G Ex nA nC nL IIB T3 Gc

| Tekniske spesifikasjoner | |
|----------------------------------|-------------------------------------------------------------------------------------------------------------------------------------------------------------------------|
| Temperaturområde | -25/-5 °C |
| Omgivelsestemperaturområde | +10/+43 °C |
| Kontrollenhet | Gram kontrollenhet med potensialfri kontakt, E-føler, akustiske og visuelle dør- og temperaturalarmer som kan programmeres hver for seg, alarmopptak og offset funksjon |
| Materiale: Innvendig Utvendig | Rustfritt stål Hvit lakkert stål eller rustfritt stål |
| Utvendige mål i mm (B x D x H) | 1 390 x 876 x 2025/2275 |
| Nettovekt | Uemballert nettovekt uten valgfritt inventar: 283 kg |
| Bruttovolum | 1400 liter / 49,4 kubikkfot |
| Nettovolum | 968 liter / 34,0 kubikkfot |
| Moduler til hyller og skuffer | 54 (se side 68) |
| Isolasjon | 60 mm polyuretan med drivmiddel av HFC-fri syklopentan |
| K-verdi | Solid dør 0,31 W/m²K |
| Kjølemiddel | R290 |
| CO ₂ e | |
| Kjølekapasitet på -25 °C | R290 950 watt |
| Strømforbruk | 8,39 kWh/døgn (se side 65) |
| Kontakt | 230 V, 50 Hz |
| Støynivå | 46,6 dB(A) |
| Luftsystem | Gram BioLine ventilert luftfordelingssystem |
| Avrimingssystem | Automatisk smart avriming med fordamping av avrimingsvann |

Pris (hvit)
NOK 104.300

Pris (rustfritt stål)
NOK 109.700

| Valgfritt inventar og utstyr (alle priser i NOK) – veiledning for produktkonfigurering på side 4 | | |
|--------------------------------------------------------------------------------------------------|-----------------------------------------------------|--------|
| R | BioLine rustfri stålskuff 30 kg | 2.230 |
| S | BioLine rustfri stålskuff 40 kg | 3.010 |
| C | BioLine oppdeling for rustfrie stålskuffer (1 sett) | 845 |
| P | BioLine perforert hylle i rustfritt stål | 1.085 |
| T | BioLine trådhyll i rustfritt stål | 785 |
| N | BioLine trådhyll med plastbelegg | 545 |
| 70 | Trekkvern (sett med seks innerdører)* | 10.470 |
| 50 | Chart recorder | 8.845 |
| V | Referansebeholder | 425 |
| | **Ben, lenkehjul eller for montering på sokkel | 0 |
| 31 | Lenkehjul, 360° sving | 0 |
| 80 | Dobbelt kjølesystem | 8.845 |
| 98 | 9-punkts temperaturmåling | 5.150 |

Tilbehørskode

* Kan ikke kombineres med BioLine trådhyll med plastbelegg

** Se side 73



Ex II 3G Ex nA nC nL IIB T2 Gc



Tekniske spesifikasjoner

| | |
|----------------------------------|-------------------------------------------------------------------------------------------------------------------------------------------------------------------------|
| Temperaturområde | -35/-5 °C |
| Omgivelsestemperaturområde | +10/+30 °C |
| Kontrollenhet | Gram kontrollenhet med potensialfri kontakt, E-føler, akustiske og visuelle dør- og temperaturalarmer som kan programmeres hver for seg, alarmopptak og offset funksjon |
| Materiale: Innvendig Utvendig | Rustfritt stål og innerdører i PMMA Hvit lakkert stål eller rustfritt stål |
| Utvendige mål i mm (B x D x H) | 837 x 756 x 1.875/2.125 |
| Nettovekt | Uemballert nettovekt uten valgfritt inventar: 146 kg |
| Bruttovolum | 600 liter / 21,2 kubikkfot |
| Nettovolum | 432 liter / 15,3 kubikkfot |
| Moduler til hyller og skuffer | 24 (se side 68) |
| Isolasjon | 60 mm polyuretan med drivmiddel av HFC-fri syklopentan |
| K-verdi | Solid dør 0,31 W/m²K |
| Kjølemiddel | R290 |
| CO ₂ e | |
| Kjølekapasitet på -40 °C | R290 244 watt |
| Strømforbruk | 8,86 kWh/døgn (se side 65) |
| Kontakt | 230 V, 50 Hz |
| Støynivå | 55,3 dB(A) |
| Luftsystem | Gram BioLine ventilert luftfordelingssystem |
| Avrimingssystem | Automatisk smart avriming med fordamping av avrimingsvann |

Pris (hvit)
NOK 85.300

Pris (rustfritt stål)
NOK 88.400

Valgfritt inventar og utstyr (alle priser i NOK) – veiledning for produktkonfigurerings på side 4

| | | |
|-------|-----------------------------------------------------|-------|
| R | BioLine rustfri stålskuff 30 kg | 2.230 |
| S | BioLine rustfri stålskuff 40 kg | 3.010 |
| C | BioLine oppdeling for rustfrie stålskuffer (1 sett) | 845 |
| P | BioLine perforert hylle i rustfritt stål | 1.085 |
| TTT | BioLine trådhyll i rustfritt stål | 785 |
| 50 | Chart recorder | 8.845 |
| V | Referansebeholder | 425 |
| | *Ben, lenkehjul eller for montering på sokkel | 0 |
| 31 | Lenkehjul, 360° sving | 605 |
| 20/21 | Dørhengsel – til høyre eller venstre | 0 |
| 80 | Dobbelt kjølesystem | 8.845 |
| 98 | 9-punkts temperaturmåling | 5.150 |

Tilbehørskode

* Se side 72



II 3G Ex nA nC nL IIB T2 Gc



Tekniske spesifikasjoner

| | |
|----------------------------------|-------------------------------------------------------------------------------------------------------------------------------------------------------------------------|
| Temperaturområde | -35/-5 °C |
| Omgivelsestemperaturområde | +10/+30 °C |
| Kontrollenhet | Gram kontrollenhet med potensialfri kontakt, E-føler, akustiske og visuelle dør- og temperaturalarmer som kan programmeres hver for seg, alarmopptak og offset funksjon |
| Materiale: Innvendig Utvendig | Rustfritt stål og innerdører i PMMA Hvit lakkert stål eller rustfritt stål |
| Utvendige mål i mm (B x D x H) | 837 x 756 x 2025/2275 |
| Nettovekt | Uemballert nettovekt uten valgfritt inventar: 152 kg |
| Bruttovolum | 660 liter / 23,3 kubikkfot |
| Nettovolum | 484 liter / 17,0 kubikkfot |
| Moduler til hyller og skuffer | 27 (se side 68) |
| Isolasjon | 60 mm polyuretan med drivmiddel av HFC-fri syklopentan |
| K-verdi | Solid dør 0,31 W/m²K |
| Kjølemiddel | R290 |
| CO ₂ e | |
| Kjølekapasitet på -40 °C | R290 244 watt |
| Strømforbruk | 9,02 kWh/døgn (se side 65) |
| Kontakt | 230 V, 50 Hz |
| Støynivå | 55,3 dB(A) |
| Luftsystem | Gram BioLine ventilert luftfordelingssystem |
| Avrimingssystem | Automatisk smart avriming med fordamping av avrimingsvann |

Pris (hvit)
NOK 87.100

Pris (rustfritt stål)
NOK 90.200

Valgfritt inventar og utstyr (alle priser i NOK) - veiledning for produktkonfigurering på side 4

| | | |
|-------|-----------------------------------------------------|-------|
| R | BioLine rustfri stålskuff 30 kg | 2.230 |
| S | BioLine rustfri stålskuff 40 kg | 3.010 |
| C | BioLine oppdeling for rustfrie stålskuffer (1 sett) | 845 |
| P | BioLine perforert hylle i rustfritt stål | 1.085 |
| TTT | BioLine trådhyll i rustfritt stål | 785 |
| 50 | Chart recorder | 8.845 |
| V | Referansebeholder | 425 |
| | *Ben, lenkehjul eller for montering på sokkel | 0 |
| 31 | Lenkehjul, 360° sving | 605 |
| 20/21 | Dørhengsel - til høyre eller venstre | 0 |
| 80 | Dobbelt kjølesystem | 8.845 |
| 98 | 9-punkts temperaturmåling | 5.150 |

Tilbehørskode

* Se side 72

Introduksjon av **BioMidi**



BioMidi skapet er utformet til å møte kravene til kjøle og fryseoppbevaring av de fleste typer biologisk materiale med svært få begrensninger. Skapet har de fleste av de funksjonene som våre toppmodeller i BioPlus serien har, og gjør det til et ideelt valg når muligheten til å opprettholde stabile temperaturer er avgjørende ved kjøp av skap. Det funksjonelle design sikrer lett og ergonomisk riktig adgang til skapet.

Tilgjengelig med kapasitet på 425 eller 625 liter. Utvendig overflate i hvit, eller rustfritt stål.

| BioMidi kjøleskap | | |
|-------------------|----------------|-----------|
| RR | Standard kjøøl | +2/+20 °C |
| BioMidi fryseskap | | |
| RF | Standard frys | -25/-5 °C |
| EF | Utvidet frys | -40/-5 °C |



Betjeningspanelet består av store, lettbetjente knapper og et lettlest LED display. Innstillingen av skapet er lett og enkel.



Innvendige dører som minimaliserer kuldetap når den utvendige døren blir åpnet, er standard på EF425 og ekstrautstyr på de andre BioMidi modellene.



Plasseringen av kompressoren i bunnen av skapet gir bedre arbeidshøyde, noe som sikrer bedre ergonomi og komfortable arbeidshøyder.

BioMidi



Akustisk og visuell alarm

- gir et klart varsel dersom temperaturen når enten høyeste eller laveste tillatte temperatur.
En døralarm blir også installert. Alle alarmparametere stilles inn separat.

Alarmopptak

- og utlesing av høy/lav temperatur.

Potensialfri kontakt

- for IT-nettverk, overvåkingssystemer og/eller fjernalarmer.

Smart defrost

- smart automatisk avrimingssystem med fordamping av avrimingsvann.

Ekstra føler

- «E-føler» for temperaturreferanse i oppbevaringsrommet. E-føleren kan kombineres med en referansebeholder.

Inventar

- et bredt utvalg av allsidig inventar og utforminger er tilgjengelig. Både driftsspesifikasjonene og innvendig utforming kan tilpasses.

Utvendig sluttbehandling

- laget av hvit lakkert stål eller rustfritt stål.

Innvendig sluttbehandling

- laget av aluminium/rustfritt stål eller rustfritt stål.

Dørlås

- for å hindre uvedkommende adgang.

Underdel

- utstyrt med låsbare innfelte hjul.

Gram BioLine ventilt luft sirkulasjonssystem

- utstyrt med en spesiell distribusjonsplate som sikrer en jevn temperatur gjennom hele skapet.

Selvlukkende

- solid dør som standard eller godt isolert glass som valgfritt tilbehør til kjøleskap (RR-modeller).

ATEX

- BioLines BioMidi sortiment av oppbevaringsskap til biomateriale gir deg fullt samsvar med ATEX - både innvendig og utvendig.

Tilgangsport

- 24,5 mm gjennomføring gir enkel tilgang, f.eks ekstern temperaturområdeovervåking.

Kjøleenhet med høy kapasitet

- sikrer at skapet raskt returnerer til angitt temperatur innvendig etter åpning av døren.

BioMidi RR425

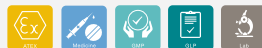

Ex II 3G Ex nA nC nL IIB T5 Gc



| Tekniske spesifikasjoner | |
|-----------------------------------|------------------------------------------------------------------------------------------------------------------------------------------------------------------------|
| Temperaturområde | +2/+20 °C |
| Omgivelsestemperaturområde | Solid dør +10/+43 °C, glassdør +10/+38 °C |
| Kontrollenhet | Gram kontrollenhet med potensialfri kontakt, E-føler, akustiske og visuelle dør- og temperaturalarmer som kan programmeres hver for seg, alarmoptak og offset funksjon |
| Materiale: Innvendig* Utvendig | Aluminium/rustfritt stål eller rustfritt stål Hvit lakkert stål eller rustfritt stål |
| Utvendige mål i mm (B x D x H) | 600 x 731 x 1.980/2.000 |
| Nettovekt | Uemballert nettovekt uten valgfritt inventar: 112 kg |
| Bruttovolum | 425 liter / 15,0 kubikkfot |
| Nettovolum | 303 liter / 10,7 kubikkfot |
| Moduler til hyller og skuffer | 25 (se side 68) |
| Isolasjon | 60 mm polyuretan med drivmiddel av HFC-fri syklopentan |
| K-verdi | Solid dør 0,31 W/m²K, glassdør 0,47 W/m²K |
| Kjølemiddel | R290 |
| CO ₂ e | |
| Kjølekapasitet på -10 °C | R290 389 watt |
| Strømforbruk | 1,27 kWh/døgn (se side 65) |
| Kontakt | 230 V, 50 Hz |
| Støynivå | 47.2 dB(A) |
| Luftsystem | Gram BioLine ventilert luftfordelingssystem |
| Avrimingssystem | Automatisk smart avriming med fordampning av avrimingsvann |

Pris (hvit)
NOK 48.500

Pris (rustfritt stål)
NOK 54.500

Valgfritt inventar og utstyr (alle priser i NOK) - veiledning for produktkonfigurerings på side 4

| | | |
|-------|------------------------------------------------------|-------|
| A | BioLine aluminiumsskuff med lengde-/bredde oppdeling | 2.230 |
| R | BioLine rustfri stålskuff 30 kg | 2.230 |
| S | BioLine rustfri stålskuff 40 kg | 3.010 |
| C | BioLine oppdeling for rustfrie stålskuffer (1 sett) | 845 |
| P | BioLine perforert hylle i rustfritt stål | 1.085 |
| T | BioLine trådhyll i rustfritt stål | 785 |
| N | BioLine trådhyll med plastbelegg | 545 |
| 11 | Glassdør | 3.490 |
| 70 | Trekkvern (sett med tre innerdører)** | 5.235 |
| 50 | Chart recorder | 8.845 |
| 81 | Frostsikring | 1.805 |
| 69 | DIN-sett 13277 | 2.230 |
| V | Referansebeholder | 425 |
| 20/21 | Dørhengsel - til høyre eller venstre | 0 |
| 84 | Støydempningssett | 2.230 |
| 98 | 9-punkts temperaturmåling | 5.150 |

Tilbehørskode

* Versjoner i hvit og alu./rustfritt stål kommer med innvendige vegger i aluminium og bunn og bakside av dør i rustfritt stål.

Versjoner i rustfritt stål kommer med alt i rustfritt stål,

** Kan ikke kombineres med BioLine trådhyll med plastbelegg

BioMidi RF425 ^{*} -25 °C



Ex II 3G Ex nA nC nL IIB T3 Gc



| Tekniske spesifikasjoner | |
|--------------------------------|-------------------------------------------------------------------------------------------------------------------------------------------------------------------------|
| Temperaturområde | -25/-5 °C |
| Omgivelsestemperaturområde | +10/+43 °C |
| Kontrollenhet | Gram kontrollenhet med potensialfri kontakt, E-føler, akustiske og visuelle dør- og temperaturalarmer som kan programmeres hver for seg, alarmopptak og offset funksjon |
| Materiale: Innvendig* | Aluminium/rustfritt stål eller rustfritt stål |
| Utvendig | Hvit lakkert stål eller rustfritt stål |
| Utvendige mål i mm (B x D x H) | 600 x 731 x 1.980/2.000 |
| Nettvekt | Uemballert nettvekt uten valgfritt inventar: 112 kg |
| Bruttovolum | 425 liter / 15,0 kubikkfot |
| Nettovolum | 303 liter / 10,7 kubikkfot |
| Moduler til hyller og skuffer | 25 (se side 68) |
| Isolasjon | 60 mm polyuretan med drivmiddel av HFC-fri syklopentan |
| K-verdi | Solid dør 0,31 W/m ² K |
| Kjølemiddel | R290 |
| CO ₂ e | |
| Kjølekapasitet på -25 °C | R290 374 watt |
| Strømforbruk | 3,61 kWh/døgn (se side 65) |
| Kontakt | 230 V, 50 Hz |
| Støynivå | 46,3 dB(A) |
| Luftsystem | Gram BioLine ventilert luftfordelingssystem |
| Avrimingssystem | Automatisk smart avriming med fordamping av avrimingsvann |

Pris (hvit)
NOK 55.700

Pris (rustfritt stål)
NOK 61.700

Valgfritt inventar og utstyr (alle priser i NOK) – veiledning for produktkonfigurering på side 4

| | | |
|-------|-----------------------------------------------------|-------|
| R | BioLine rustfri stålskuff 30 kg | 2.230 |
| S | BioLine rustfri stålskuff 40 kg | 3.010 |
| C | BioLine oppdeling for rustfrie stålskuffer (1 sett) | 845 |
| P | BioLine perforert hylle i rustfritt stål | 1.085 |
| T | BioLine trådhyll i rustfritt stål | 785 |
| N | BioLine trådhyll med plastbelegg | 545 |
| 70 | Trekkvern (sett med tre innerdører)** | 5.235 |
| 50 | Chart recorder | 8.845 |
| V | Referansebeholder | 425 |
| 20/21 | Dørhengsel – til høyre eller venstre | 0 |
| 84 | Støydempningssett | 2.230 |
| 98 | 9-punkts temperaturmåling | 5.150 |

Tilbehørskode

* Versjoner i hvit og alu./rustfritt stål kommer med innvendige vegger i aluminium og bunn og bakside av dør i rustfritt stål.

Versjoner i rustfritt stål kommer med alt i rustfritt stål.

** Kan ikke kombineres med BioLine trådhyll med plastbelegg

BioMidi RR625

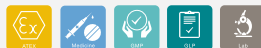

Ex II 3G Ex nA nC nL IIB T5 Gc



Tekniske spesifikasjoner

| | |
|-----------------------------------|-------------------------------------------------------------------------------------------------------------------------------------------------------------------------|
| Temperaturområde | +2/+20 °C |
| Omgivelsestemperaturområde | Solid dør +10/+43 °C, glassdør +10/+38 °C |
| Kontrollenhet | Gram kontrollenhet med potensialfri kontakt, E-føler, akustiske og visuelle dør- og temperaturalarmer som kan programmeres hver for seg, alarmopptak og offset funksjon |
| Materiale: Innvendig* Utvendig | Aluminium/rustfritt stål eller rustfritt stål Hvit lakkert stål eller rustfritt stål |
| Utvendige mål i mm (B x D x H) | 815 x 731 x 1.980/2.000 |
| Nettvekt | Uemballert nettvekt uten valgfritt inventar: 152 kg |
| Bruttovolum | 625 liter / 22,1 kubikkfot |
| Nettovolum | 451 liter / 15,9 kubikkfot |
| Moduler til hyller og skuffer | 25 (se side 68) |
| Isolasjon | 60 mm polyuretan med drivmiddel av HFC-fri syklopentan |
| K-verdi | Solid dør 0,31 W/m ² K, glassdør 0,49 W/m ² K |
| Kjølemiddel | R290 |
| CO ₂ e | |
| Kjølekapasitet på -10 °C | R290 389 watt |
| Strømforbruk | 1,30 kWh/døgn (se side 65) |
| Kontakt | 230 V, 50 Hz |
| Støynivå | 46,6 dB(A) |
| Luftsystem | Gram BioLine ventilert luftfordelingssystem |
| Avrimingssystem | Automatisk smart avriming med fordampning av avrimingsvann |

Pris (hvit)
NOK 54.100

Pris (rustfritt stål)
NOK 60.100

Valgfritt inventar og utstyr (alle priser i NOK) – veiledning for produktkonfigurering på side 4

| | | |
|-------|------------------------------------------------------|-------|
| A | BioLine aluminiumsskuff med lengde-/bredde oppdeling | 2.230 |
| R | BioLine rustfri stålskuff 30 kg | 2.230 |
| S | BioLine rustfri stålskuff 40 kg | 3.010 |
| C | BioLine oppdeling for rustfrie stålskuffer (1 sett) | 845 |
| P | BioLine perforert hylle i rustfritt stål | 1.085 |
| T | BioLine trådhyll i rustfritt stål | 785 |
| N | BioLine trådhyll med plastbelegg | 545 |
| 11 | Glassdør | 3.490 |
| 70 | Trekkvern (sett med tre innerdører)** | 5.235 |
| 50 | Chart recorder | 8.845 |
| 81 | Frostsikring | 1.805 |
| 69 | DIN-sett 13277 | 2.230 |
| V | Referansebeholder | 425 |
| 20/21 | Dørhengsel – til høyre eller venstre | 0 |
| 84 | Støydempningssett | 2.230 |
| 98 | 9-punkts temperaturmåling | 5.150 |

Tilbehørskode

* Versjoner i hvit og alu./rustfritt stål kommer med innvendige vegger i aluminium og bunn og bakside av dør i rustfritt stål.
Versjoner i rustfritt stål kommer med alt i rustfritt stål.

** Kan ikke kombineres med BioLine trådhyll med plastbelegg

BioMidi RF625 [❄] -25 °C



II 3G Ex nA nC nL IIB T2 Gc



Tekniske spesifikasjoner

| | |
|-----------------------------------|------------------------------------------------------------------------------------------------------------------------------------------------------------------------|
| Temperaturområde | -25/-5 °C |
| Omgivelsestemperaturområde | +10/+43 °C |
| Kontrollenhet | Gram kontrollenhet med potensialfri kontakt, E-føler, akustiske og visuelle dør- og temperaturalarmer som kan programmeres hver for seg, alarmoptak og offset funksjon |
| Materiale: Innvendig* Utvendig | Aluminium/rustfritt stål eller rustfritt stål Hvit lakkert stål eller rustfritt stål |
| Utvendige mål i mm (B x D x H) | 815 x 731 x 1.980/2.000 |
| Nettovekt | Uemballert nettovekt uten valgfritt inventar: 152 kg |
| Bruttovolum | 625 liter / 22,1 kubikkfot |
| Nettovolum | 451 liter / 15,9 kubikkfot |
| Moduler til hyller og skuffer | 25 (se side 68) |
| Isolasjon | 60 mm polyuretan med drivmiddel av HFC-fri syklopentan |
| K-verdi | Solid dør 0,31 W/m ² K |
| Kjølemiddel | R290 |
| CO ₂ e | |
| Kjølekapasitet på -25 °C | R290 512 watt |
| Strømforbruk | 4,03 kWh/døgn (se side 65) |
| Kontakt | 230 V, 50 Hz |
| Støynivå | 48,4 dB(A) |
| Luftsystem | Gram BioLine ventilt luftfordelingssystem |
| Avrimingsystem | Automatisk smart avriming med fordamping av avrimingsvann |

Pris (hvit)
NOK 61.300

Pris (rustfritt stål)
NOK 67.400

Valgfritt inventar og utstyr (alle priser i NOK) – veiledning for produktkonfigurering på side 4

| | | |
|-------|-----------------------------------------------------|-------|
| R | BioLine rustfri stålskuff 30 kg | 2.230 |
| S | BioLine rustfri stålskuff 40 kg | 3.010 |
| C | BioLine oppdeling for rustfrie stålskuffer (1 sett) | 845 |
| P | BioLine perforert hylle i rustfritt stål | 1.085 |
| T | BioLine trådhyll i rustfritt stål | 785 |
| N | BioLine trådhyll med plastbelegg | 545 |
| 70 | Trekkvern (sett med tre innerdører)** | 5.235 |
| 50 | Chart recorder | 8.845 |
| V | Referansebeholder | 425 |
| 20/21 | Dørhengsel – til høyre eller venstre | 0 |
| 84 | Støydempningssett | 2.230 |
| 98 | 9-punkts temperaturmåling | 5.150 |

Tilbehørskode

* Versjoner i hvit og alu./rustfritt stål kommer med innvendige vegger i aluminium og bunn og bakside av dør i rustfritt stål.

Versjoner i rustfritt stål kommer med alt i rustfritt stål.

** Kan ikke kombineres med BioLine trådhyll med plastbelegg

BioMidi EF425 ^{*} -40 °C



Ex II 3G Ex nA nC nL IIB T3 Gc



| Tekniske spesifikasjoner | |
|-----------------------------------|-------------------------------------------------------------------------------------------------------------------------------------------------------------------------|
| Temperaturområde | -40/-5 °C |
| Omgivelsestemperaturområde | +10/+30 °C |
| Kontrollenhet | Gram kontrollenhet med potensialfri kontakt, E-føler, akustiske og visuelle dør- og temperaturalarmer som kan programmeres hver for seg, alarmopptak og offset funksjon |
| Materiale: Innvendig* Utvendig | Aluminium/rustfritt stål eller rustfritt stål og innerdører i PMMA Hvit lakkert stål eller rustfritt stål |
| Utvendige mål i mm (B x D x H) | 622 x 731 x 1.980/2.000 |
| Nettvekt | Uemballert nettvekt uten valgfritt inventar: 112 kg |
| Bruttovolum | 425 liter / 15,0 kubikkfot |
| Nettovolum | 303 liter / 10,7 kubikkfot |
| Moduler til hyller og skuffer | 25 (se side 68) |
| Isolasjon | 60 mm polyuretan med drivmiddel av HFC-fri syklopentan |
| K-verdi | Solid dør 0,31 W/m ² K |
| Kjølemiddel | R290 |
| CO ₂ e | |
| Kjølekapasitet på -40 °C | R290 396 watt |
| Strømforbruk | 8,93 kWh/døgn (se side 65) |
| Kontakt | 230 V, 50 Hz |
| Støynivå | 57,8 dB(A) |
| Luftsystem | Gram BioLine ventilert luftfordelingssystem |
| Avrimingssystem | Automatisk smart avriming med fordamping av avrimingsvann |

Pris (hvit)
NOK 65.000

Pris (rustfritt stål)
NOK 71.000

Valgfritt inventar og utstyr (alle priser i NOK) – veiledning for produktkonfigurerings på side 4

| | | |
|-------|-----------------------------------------------------|-------|
| R | BioLine rustfri stålskuff 30 kg | 2.230 |
| S | BioLine rustfri stålskuff 40 kg | 3.010 |
| C | BioLine oppdeling for rustfrie stålskuffer (1 sett) | 845 |
| P | BioLine perforert hylle i rustfritt stål | 1.085 |
| TTT | BioLine trådhyll i rustfritt stål | 785 |
| 50 | Chart recorder | 8.845 |
| V | Referansebeholder | 425 |
| 20/21 | Dørhengsel – til høyre eller venstre | 0 |
| 84 | Støydempningssett | 2.230 |
| 98 | 9-punkts temperaturmåling | 5.150 |

Tilbehørskode

* Versjoner i hvit og alu./rustfritt stål kommer med innvendige vegger i aluminium og bunn og bakside av dør i rustfritt stål. Versjoner i rustfritt stål kommer med alt i rustfritt stål.



WARNING
- POTENTIAL ELECTROSTATIC
CHARGING HAZARD -
SEE INSTRUCTIONS

Genie

DO NOT REMOVE OR
REPLACE THIS LABEL

DO NOT REMOVE OR
REPLACE THIS LABEL

DO NOT REMOVE OR
REPLACE THIS LABEL

DO NOT REMOVE OR
REPLACE THIS LABEL

DO NOT REMOVE OR
REPLACE THIS LABEL

DO NOT REMOVE OR
REPLACE THIS LABEL

DO NOT REMOVE OR
REPLACE THIS LABEL

Introduksjon av BioCompact II



Tilgjengelig med kapasitet på 125, 218, 346 og 583 liter med overflate i hvit eller av rustfritt stål.

Dette er et kompakt kjøle- eller fryseskap til oppbevaring av et bredt spekter av biologiske materialer hvor det primære er driftssikkerhet.

BioCompact II gir deg signifikant bedre ytelse enn noe annet skap i dette segmentet til oppbevaring under stabile betingelser. Hvis du trenger å oppbevare ulike typer biologisk materiale fra gang til gang, gir utformingen deg mange måter å håndtere de forskjellige behovene takket være skapets allsidige, innvendige utforming og omfattende utvalg av fast inventar og tilbehør.

Siden det tar opp lite gulvplass, er det også ideelt til oppbevaring av biologisk materiale der plassen er begrenset.

| BioCompact II kjøleskap | | |
|-------------------------|----------------|-----------|
| RR | Standard kjøøl | +2/+20 °C |
| BioCompact II fryseskap | | |
| RF | Standard frys | -25/-5 °C |



Gram MPC 4.6 styreenhet med temperatur- og døralarmer og potensialfritt relé.



Ekstra føler som gir temperaturreferanse inne i skapet, er standard på alle BioCompact II modellene.



Kjølesystem basert på en rørfordamper med finner gir enda bedre temperatur-stabilitet og det betyr et oppbevaringssted uten kalde vegger som kan skade følsomt materiale i skapet.

BioCompact II



Alarmopptak

- og utlesing av høy/lav temperatur.

Akustisk og visuell alarm

- gir et klart varsel dersom temperaturen når enten høyeste eller laveste tillatte temperatur. En døralarm blir også installert.

Alle alarmparametere stilles inn separat.

Potensialfri kontakt

- for IT-nettverk, overvåkingssystemer og/eller fjernalarmer.

Smart defrost

- automatisk avrimingsystem med fordamping av avrimingsvann.

Ekstra føler

- «E-føler» for temperaturreferanse i oppbevaringsrommet. E-føleren kan kombineres med en referansebeholder.

Kjøleenhet med høy kapasitet

- sikrer at skapet raskt returnerer til angitt temperatur innvendig etter åpning av døren.

Utvendig sluttbehandling

- laget med sluttbehandling i hvit lakkert stål eller rustfritt stål.

Innvendig sluttbehandling

- laget av en holdbar innvendig kledning i Polystyren-plast støpt i ett stykke med U-formede skinner på veggene for montering av hyller og skuffer.

Dørlås

- for å hindre uvedkommende adgang.

Gram BioLine ventilert luftsirkulasjonssystem

- utstyrt med en spesiell distribusjonsplate som sikrer en jevn temperatur gjennom hele skapet.

Selvlukkende

- solid dør som standard eller godt isolert glass med LED-lys som valgfritt tilbehør til kjøleskap (RR-modeller).

ATEX

- BioLines BioCompact II sortiment av oppbevaringsskap til biomateriale gir deg fullt samsvar med ATEX - både innvendig og utvendig.

Tilgangsport

- 24,5 mm gjennomføring gir enkel tilgang, f.eks ekstern temperatuovervåking.

Inventar

- et bredt utvalg av allsidig inventar og utforminger er tilgjengelig. Både driftsspesifikasjonene og innvendig utforming kan tilpasses.

Underdel

- kan utstyres med lenkehjul eller bein, eller for montering på en sokkel.

Se side 15



Valgfritt tilbehør

Praktisk fotpedal for åpning av dør.

BioCompact II RR210



II 3G Ex ec nC ic IIB T6 Gc

DTI 22ATEX0251X



| Tekniske spesifikasjoner | |
|----------------------------------|-------------------------------------------------------------------------------------------------------------------------------------------------------------------------|
| Temperaturområde | +2/+20 °C |
| Omgivelsestemperaturområde | Solid dør +10/+35 °C, glassdør +10/+32 °C |
| Kontrollenhet | Gram kontrollenhet med potensialfri kontakt, E-føler, akustiske og visuelle dør- og temperaturalarmer som kan programmeres hver for seg, alarmopptak og offset funksjon |
| Materiale: Innvendig Utvendig | PS-Kledning Overflater i lakkert stål eller rustfritt stål |
| Utvendige mål i mm (B x D x H) | 595 x 640 x 801/1.001 |
| Nettvekt | Uemballert nettvekt uten valgfritt inventar: 46 kg |
| Bruttovolum | 125 liter/4,4 kubikkfot |
| Nettovolum | 104 liter/3,7 kubikkfot |
| Moduler til hyller og skuffer | 4 x 430 mm + 3 x 300 mm (se side 68) |
| Isolasjon | 50 mm polyuretan med drivmiddel av HFC-fri syklopentan |
| K-verdi | Solid dør 0,35 W/m ² K, glassdør 0,51 W/m ² K |
| Kjølemiddel | R600a |
| CO ₂ e | |
| Kjølekapasitet på -10 °C | R600a 154 watt |
| Strømforbruk | 0,43 kWh/døgn (se side 66) |
| Kontakt | 230 V, 50 Hz |
| Støynivå | 33,3 dB(A) |
| Luftsystem | Gram BioLine ventileret luftfordelingssystem |
| Avrimingssystem | Automatisk smart avriming med fordamping av avrimingsvann |

Pris (hvit)
NOK 26.000

Pris (rustfritt stål)
NOK 27.400

Valgfritt inventar og utstyr (alle priser i NOK) – veiledning for produktkonfigurering på side 4

| | | |
|-------|-------------------------------------------------------------|-------|
| A | BioLine aluminiumsskuff med lengde-/bredde oppdeling 420 mm | 2.230 |
| AA | BioLine aluminiumsskuff med lengde-/bredde oppdeling 300 mm | 2.110 |
| E | BioLine ABS-skuff m/lengde/breddeoppdeling 420 mm | 1.145 |
| P | BioLine perforert hylle i rustfritt stål, 430 mm | 965 |
| PP | BioLine perforert hylle i rustfritt stål, 300 mm | 905 |
| T | BioLine trådhyll i rustfritt stål, 430 mm | 725 |
| TT | BioLine trådhyll i rustfritt stål, 300 mm | 665 |
| W | BioLine trådhyll med plastbelegg, 430 mm | 365 |
| WW | BioLine trådhyll med plastbelegg, 300 mm | 305 |
| M | BioLine trådkurv med plastbelegg, 430 mm | 665 |
| MM | BioLine trådkurv med plastbelegg, 300 mm | 605 |
| 11 | Glassdør med LED-lys | 2.530 |
| 81 | Frostsikring | 1.805 |
| 69 | DIN-sett 13277 | 2.230 |
| V | Referansebeholder | 425 |
| | *Ben eller hjul | 1.205 |
| 31 | Lenkehjul, 360° sving | 1.805 |
| 20/21 | Dørhengsel – til høyre eller venstre | 0 |
| 91 | Veggmontering | 2.410 |
| 50 | Chart recorder | 8.845 |
| | Kombinasjonssett til 210/310 | 1.505 |
| 98 | 9-punkts temperaturmåling | 5.150 |

Tilbehørskode



II 3G Ex ec nC ic IIB T3 Gc
DTI 22ATEX0251X



| Tekniske spesifikasjoner | |
|----------------------------------|-------------------------------------------------------------------------------------------------------------------------------------------------------------------------|
| Temperaturområde | -25/-5 °C |
| Omgivelsestemperaturområde | +10/+35 °C |
| Kontrollenhet | Gram kontrollenhet med potensialfri kontakt, E-føler, akustiske og visuelle dør- og temperaturalarmer som kan programmeres hver for seg, alarmopptak og offset funksjon |
| Materiale: Innvendig Utvendig | PS-Kledning Overflater i lakkert stål eller rustfritt stål |
| Utvendige mål i mm (B x D x H) | 595 x 640 x 801/1.001 |
| Nettvekt | Uemballert nettvekt uten valgfritt inventar: 46 kg |
| Bruttovolum | 125 liter/4,4 kubikkfot |
| Nettovolum | 104 liter/3,7 kubikkfot |
| Moduler til hyller og skuffer | 4 x 430 mm + 3 x 300 mm (se side 68) |
| Isolasjon | 50 mm polyuretan med drivmiddel av HFC-fri syklopentan |
| K-verdi | Solid dør 0,35 W/m²K |
| Kjølemiddel | R600a |
| CO ₂ e | |
| Kjølekapasitet på -25 °C | R600a 156 watt |
| Strømforbruk | 1,47 kWh/døgn (se side 66) |
| Kontakt | 230 V, 50 Hz |
| Støynivå | 37,7 dB(A) |
| Luftsystem | Gram BioLine ventilert luftfordelingssystem |
| Avrimingssystem | Automatisk smart avriming med fordamping av avrimingsvann |

Pris (hvit)
NOK 27.400

Pris (rustfritt stål)
NOK 28.700

Valgfritt inventar og utstyr (alle priser i NOK) - veiledning for produktkonfigurering på side 4

| | | |
|-------|-------------------------------------------------------------|-------|
| A | BioLine aluminiumsskuff med lengde-/bredde oppdeling 420 mm | 2.230 |
| AA | BioLine aluminiumsskuff med lengde-/bredde oppdeling 300 mm | 2.110 |
| E | BioLine ABS-skuff (langsgående skillevegger), 420 mm | 1.145 |
| P | BioLine perforert hylle i rustfritt stål, 430 mm | 965 |
| PP | BioLine perforert hylle i rustfritt stål, 300 mm | 905 |
| T | BioLine trådhyll i rustfritt stål, 430 mm | 725 |
| TT | BioLine trådhyll i rustfritt stål, 300 mm | 665 |
| W | BioLine trådhyll med plastbelegg, 430 mm | 365 |
| WW | BioLine trådhyll med plastbelegg, 300 mm | 305 |
| M | BioLine trådkurv med plastbelegg, 430 mm | 665 |
| MM | BioLine trådkurv med plastbelegg, 300 mm | 605 |
| V | Referansebeholder | 425 |
| | *Ben eller hjul | 1.205 |
| 31 | Lenkehjul, 360° sving | 1.805 |
| 20/21 | Dørhengsel - til høyre eller venstre | 0 |
| 91 | Veggmontering | 2.410 |
| 50 | Chart recorder | 8.845 |
| | Kombinasjonssett til 210/310 | 1.505 |
| 98 | 9-punkts temperaturmåling | 5.150 |

Tilbehørskode

* Se side 74



BioCompact II RR310



II 3G Ex ec nC ic IIB T6 Gc
DTI 22ATEX0251X



| Tekniske spesifikasjoner | |
|----------------------------------|-------------------------------------------------------------------------------------------------------------------------------------------------------------------------------------------|
| Temperaturområde | +2/+20 °C |
| Omgivelsestemperaturområde | Solid dør +10/+35 °C, glassdør +10/+32 °C |
| Kontrollenhet | Gram kontrollenhet med potensialfri kontakt, E-føler, akustiske og visuelle dør- og temperaturalarmer som kan programmeres hver for seg, alarmoptak, høy/lav-funksjon og offset funksjon. |
| Materiale: Innvendig Utvendig | PS-Kledning Overflater i lakkert stål eller rustfritt stål |
| Utvendige mål i mm (B x D x H) | 595 x 640 x 1.190/1.390 |
| Nettovekt | Uemballert nettovekt uten valgfritt inventar: 55 kg |
| Bruttovolum | 218 liter / 7,8 kubikkfot |
| Nettovolum | 189 liter / 6,7 kubikkfot |
| Moduler til hyller og skuffer | 11 x 430 mm + 3 x 300 mm (se side 68) |
| Isolasjon | 50 mm polyuretan med drivmiddel av HFC-fri syklopentan |
| K-verdi | Solid dør 0,35 W/m ² K, glassdør 0,50 W/m ² K |
| Kjølemiddel | R600a |
| CO ₂ e | |
| Kjølekapasitet på -10 °C | R600a 154 watt |
| Strømforbruk | 0,51 kWh/døgn (se side 66) |
| Kontakt | 230 V, 50 Hz |
| Støynivå | 34,1 dB(A) |
| Luftsystem | Gram BioLine ventilert luftfordelingssystem |
| Avrimingssystem | Automatisk smart avriming med fordampning av avrimingsvann |

Pris (hvit)
NOK 28.000

Pris (rustfritt stål)
NOK 29.300

Valgfritt inventar og utstyr (alle priser i NOK) – veiledning for produktkonfigurering på side 4

| | | |
|-------|-------------------------------------------------------------|-------|
| A | BioLine aluminiumsskuff med lengde-/bredde oppdeling 420 mm | 2.230 |
| AA | BioLine aluminiumsskuff med lengde-/bredde oppdeling 300 mm | 2.110 |
| E | BioLine ABS-skuff m/lengde/breddeoppdeling 420 mm | 1.145 |
| P | BioLine perforert hylle i rustfritt stål, 430 mm | 965 |
| PP | BioLine perforert hylle i rustfritt stål, 300 mm | 905 |
| T | BioLine trådhyll i rustfritt stål, 430 mm | 725 |
| TT | BioLine trådhyll i rustfritt stål, 300 mm | 665 |
| W | BioLine trådhyll med plastbelegg, 430 mm | 365 |
| WW | BioLine trådhyll med plastbelegg, 300 mm | 305 |
| M | BioLine trådkurv med plastbelegg, 430 mm | 665 |
| MM | BioLine trådkurv med plastbelegg, 300 mm | 605 |
| 11 | Glassdør med LED-lys | 2.530 |
| 81 | Frostsikring | 1.805 |
| 69 | DIN-sett 13277 | 2.230 |
| V | Referansebeholder | 425 |
| | * Ben eller hjul | 1.205 |
| 31 | Lenkehjul, 360° sving | 1.805 |
| 20/21 | Dørhengsel – til høyre eller venstre | 0 |
| 50 | Chart recorder | 8.845 |
| 91 | Veggmontering | 2.410 |
| | Kombinasjonssett til 210/310 | 1.505 |
| 98 | 9-punkts temperaturmåling | 5.150 |

Tilbehørskode

* Se side 74



II 3G Ex ec nC ic IIB T3 Gc

DTI 22ATEX0251X



| Tekniske spesifikasjoner | |
|----------------------------------|--------------------------------------------------------------------------------------------------------------------------------------------------------------------------------------------|
| Temperaturområde | -25/-5 °C |
| Omgivelsestemperaturområde | +10/+35 °C |
| Kontrollenhet | Gram kontrollenhet med potensialfri kontakt, E-føler, akustiske og visuelle dør- og temperaturalarmer som kan programmeres hver for seg, alarmopptak, høy/lav-funksjon og offset funksjon. |
| Materiale: Innvendig Utvendig | PS-Kledning Overflater i lakkert stål eller rustfritt stål |
| Utvendige mål i mm (B x D x H) | 595 x 640 x 1.190/1.390 |
| Nettvekt | Uemballert nettvekt uten valgfritt inventar: 55 kg |
| Bruttovolum | 218 liter / 7,8 kubikkfot |
| Nettovolum | 189 liter / 6,7 kubikkfot |
| Moduler til hyller og skuffer | 11 x 430 mm + 3 x 300 mm (se side 68) |
| Isolasjon | 50 mm polyuretan med drivmiddel av HFC-fri syklopentan |
| K-verdi | Solid dør 0,35 W/m ² K |
| Kjølemiddel | R600a |
| CO ₂ e | |
| Kjølekapasitet på -25 °C | R00a 204 watt |
| Strømforbruk | 1,56 kWh/døgn (se side 66) |
| Kontakt | 230 V, 50 Hz |
| Støynivå | 37,8 dB(A) |
| Luftsystem | Gram BioLine ventilert luftfordelingssystem |
| Avrimingssystem | Automatisk smart avriming med fordampning av avrimingsvann |

Pris (hvit)
NOK 29.400

Pris (rustfritt stål)
NOK 30.700

Valgfritt inventar og utstyr (alle priser i NOK) – veiledning for produktkonfigurering på side 4

| | | |
|-------|-------------------------------------------------------------|-------|
| A | BioLine aluminiumsskuff med lengde-/bredde oppdeling 420 mm | 2.230 |
| AA | BioLine aluminiumsskuff med lengde-/bredde oppdeling 300 mm | 2.110 |
| E | BioLine ABS-skuff (langsgående skillevegger), 420 mm | 1.145 |
| P | BioLine perforert hylle i rustfritt stål, 430 mm | 965 |
| PP | BioLine perforert hylle i rustfritt stål, 300 mm | 905 |
| T | BioLine trådhyll i rustfritt stål, 430 mm | 725 |
| TT | BioLine trådhyll i rustfritt stål, 300 mm | 665 |
| W | BioLine trådhyll med plastbelegg, 430 mm | 365 |
| WW | BioLine trådhyll med plastbelegg, 300 mm | 305 |
| M | BioLine trådkurv med plastbelegg, 430 mm | 665 |
| MM | BioLine trådkurv med plastbelegg, 300 mm | 605 |
| V | Referansebeholder | 425 |
| | * Ben eller hjul | 1.205 |
| 31 | Lenkehjul, 360° sving | 1.805 |
| 20/21 | Dørhengsel – til høyre eller venstre | 0 |
| 50 | Chart recorder | 8.845 |
| 91 | Veggmontering | 2.410 |
| | Kombinasjonssett til 210/310 | 1.505 |
| 98 | 9-punkts temperaturmåling | 5.150 |

 Tilbehørskode

* Se side 74

BioCompact II RR410



II 3G Ex ec nC ic IIB T6 Gc
DTI 22ATEX0251X



| Tekniske spesifikasjoner | |
|----------------------------------|-------------------------------------------------------------------------------------------------------------------------------------------------------------------------|
| Temperaturområde | +2/+20 °C |
| Omgivelsestemperaturområde | Solid dør +10/+35 °C, glassdør +10/+32 °C |
| Kontrollenhet | Gram kontrollenhet med potensialfri kontakt, E-føler, akustiske og visuelle dør- og temperaturalarmer som kan programmeres hver for seg, alarmopptak og offset funksjon |
| Materiale: Innvendig Utvendig | PS-Kledning Overflater i lakkert stål eller rustfritt stål |
| Utvendige mål i mm (B x D x H) | 595 x 640 x 1.776/1.976 |
| Nettovekt | Uemballert nettovekt uten valgfritt inventar: 78 kg |
| Bruttovolum | 346 liter / 12,3 kubikkfot |
| Nettovolum | 312 liter / 11,1 kubikkfot |
| Moduler til hyller og skuffer | 22 x 430 mm + 3 x 300 mm (se side 68) |
| Isolasjon | 50 mm polyuretan med drivmiddel av HFC-fri syklopentan |
| K-verdi | Solid dør 0,35 W/m²K, glassdør 0,53 W/m²K |
| Kjølemiddel | R600a |
| CO ₂ e | |
| Kjølekapasitet på -10 °C | R600a 207 watt |
| Strømforbruk | 0,59 kWh/døgn (se side 66) |
| Kontakt | 230 V, 50 Hz |
| Støynivå | 33,2 dB(A) |
| Luftsystem | Gram BioLine ventilert luftfordelingssystem |
| Avrimingssystem | Automatisk smart avriming med fordamping av avrimingsvann |

Pris (hvit)
NOK 30.000

Pris (rustfritt stål)
NOK 31.300

Valgfritt inventar og utstyr (alle priser i NOK) – veiledning for produktkonfigurering på side 4

| | | |
|-------|-------------------------------------------------------------|-------|
| A | BioLine aluminiumsskuff med lengde-/bredde oppdeling 420 mm | 2.230 |
| AA | BioLine aluminiumsskuff med lengde-/bredde oppdeling 300 mm | 2.110 |
| E | BioLine ABS-skuff m/lengde/breddeoppdeling 420 mm | 1.145 |
| P | BioLine perforert hylle i rustfritt stål, 430 mm | 965 |
| PP | BioLine perforert hylle i rustfritt stål, 300 mm | 905 |
| T | BioLine trådhyll i rustfritt stål, 430 mm | 725 |
| TT | BioLine trådhyll i rustfritt stål, 300 mm | 665 |
| W | BioLine trådhyll med plastbelegg, 430 mm | 365 |
| WW | BioLine trådhyll med plastbelegg, 300 mm | 305 |
| M | BioLine trådkurv med plastbelegg, 430 mm | 665 |
| MM | BioLine trådkurv med plastbelegg, 300 mm | 605 |
| 11 | Glassdør med LED-lys | 2.530 |
| 81 | Frostsikring | 1.805 |
| 69 | DIN-sett 13277 | 2.230 |
| V | Referansebeholder | 425 |
| | *Ben, lenkehjul | 0 |
| 31 | Lenkehjul, 360° sving | 605 |
| 20/21 | Dørhengsel – til høyre eller venstre | 0 |
| 91 | Veggmontering | 2.410 |
| 50 | Chart recorder | 8.845 |
| | Fotpedal til å åpne dør | 1.445 |
| 98 | 9-punkts temperaturnmåling | 5.150 |

Tilbehørskode

* Se side 74





II 3G Ex ec nC ic IIB T3 Gc
DTI 22ATEX0251X



| Tekniske spesifikasjoner | |
|----------------------------------|-------------------------------------------------------------------------------------------------------------------------------------------------------------------------|
| Temperaturområde | -25/-5 °C |
| Omgivelsestemperaturområde | +10/+35 °C |
| Kontrollenhet | Gram kontrollenhet med potensialfri kontakt, E-føler, akustiske og visuelle dør- og temperaturalarmer som kan programmeres hver for seg, alarmopptak og offset funksjon |
| Materiale: Innvendig Utvendig | PS-Kledning Overflater i lakkert stål eller rustfritt stål |
| Utvendige mål i mm (B x D x H) | 595 x 640 x 1.776/1.976 |
| Nettvekt | Uemballert nettvekt uten valgfritt inventar: 78 kg |
| Bruttovolum | 346 liter / 12,3 kubikkfot |
| Nettovolum | 312 liter / 11,1 kubikkfot |
| Moduler til hyller og skuffer | 22 x 430 mm + 3 x 300 mm (se side 68) |
| Isolasjon | 50 mm polyuretan med drivmiddel av HFC-fri syklopentan |
| K-verdi | Solid dør 0,35 W/m²K |
| Kjølemiddel | R600a |
| CO ₂ e | |
| Kjølekapasitet på -25 °C | R600a 204 watt |
| Strømforbruk | 2,06 kWh/døgn (se side 66) |
| Kontakt | 230 V, 50 Hz |
| Støynivå | 36,6 dB(A) |
| Luftsystem | Gram BioLine ventilert luftfordelingssystem |
| Avrimingssystem | Automatisk smart avriming med fordamping av avrimingsvann |

Pris (hvit)
NOK 31.400

Pris (rustfritt stål)
NOK 32.700

Valgfritt inventar og utstyr (alle priser i NOK) – veiledning for produktkonfigurering på side 4

| | | |
|-------|-------------------------------------------------------------|-------|
| A | BioLine aluminiumsskuff med lengde-/bredde oppdeling 420 mm | 2.230 |
| AA | BioLine aluminiumsskuff med lengde-/bredde oppdeling 300 mm | 2.110 |
| E | BioLine ABS-skuff (langsgående skillevegger), 420 mm | 1.145 |
| P | BioLine perforert hylle i rustfritt stål, 430 mm | 965 |
| PP | BioLine perforert hylle i rustfritt stål, 300 mm | 905 |
| T | BioLine trådhyll i rustfritt stål, 430 mm | 725 |
| TT | BioLine trådhyll i rustfritt stål, 300 mm | 665 |
| W | BioLine trådhyll med plastbelegg, 430 mm | 365 |
| WW | BioLine trådhyll med plastbelegg, 300 mm | 305 |
| M | BioLine trådkurv med plastbelegg, 430 mm | 665 |
| MM | BioLine trådkurv med plastbelegg, 300 mm | 605 |
| V | Referansebeholder | 425 |
| | *Ben, lenkehjul eller for montering på en sokkel | 0 |
| 31 | Lenkehjul, 360° sving | 605 |
| 20/21 | Dørhengsel – til høyre eller venstre | 0 |
| 91 | Veggmontering | 2.410 |
| 50 | Chart recorder | 8.845 |
| | Fotpedal til å åpne dør | 1.445 |
| 98 | 9-punkts temperaturmåling | 5.150 |

Tilbehørskode

* Se side 74

BioCompact II RR610



Ex II 3G Ex nA nC nL IIB T6 Gc



| Tekniske spesifikasjoner | |
|----------------------------------|-------------------------------------------------------------------------------------------------------------------------------------------------------------------------|
| Temperaturområde | +2/+20 °C |
| Omgivelsestemperaturområde | Solid dør +10/+43 °C, glassdør +10/+38 °C |
| Kontrollenhet | Gram kontrollenhet med potensialfri kontakt, E-føler, akustiske og visuelle dør- og temperaturalarmer som kan programmeres hver for seg, alarmopptak og offset funksjon |
| Materiale: Innvendig Utvendig | PS-Kledning med veggskinner i rustfritt stål Overflater i lakkert stål eller rustfritt stål |
| Utvendige mål i mm (B x D x H) | 695 x 875 x 1.874/2.075 |
| Nettvekt | Uemballert nettvekt uten valgfritt inventar: 114 kg |
| Bruttovolum | 583 liter / 20,6 kubikkfot |
| Nettovolum | 419 liter / 16,7 kubikkfot |
| Moduler til hyller og skuffer | 24 (se side 68) |
| Isolasjon | 60 mm polyuretan med drivmiddel av HFC-fri syklopentan |
| K-verdi | Solid dør 0,31 W/m ² K, glassdør 0,48 W/m ² K |
| Kjølemiddel | R600a |
| CO ₂ e | |
| Kjølekapasitet på -10 °C | R600a 354 watt |
| Strømforbruk | 1,15 kWh/døgn (se side 66) |
| Kontakt | 230 V, 50 Hz |
| Støynivå | 44,2 dB(A) |
| Luftsystem | Gram BioLine ventilert luftfordelingssystem |
| Avrimingssystem | Automatisk smart avriming med fordamping av avrimingsvann |

Pris (hvit)
NOK 39.900

Pris (rustfritt stål)
NOK 41.100

Valgfritt inventar og utstyr (alle priser i NOK) – veiledning for produktkonfigurering på side 4

| | | |
|-------|------------------------------------------------------|-------|
| A | BioLine aluminiumsskuff med lengde-/bredde oppdeling | 2.230 |
| R | BioLine rustfri stålskuff 30 kg | 2.230 |
| S | BioLine rustfri stålskuff 40 kg | 3.010 |
| C | BioLine oppdeling for rustfrie stålskuffer (1 sett) | 845 |
| P | BioLine perforert hylle i rustfritt stål | 1.085 |
| T | BioLine trådhyll i rustfritt stål | 785 |
| N | BioLine trådhyll med plastbelegg | 545 |
| 50 | Chart recorder | 8.845 |
| 81 | Frostsikring | 1.805 |
| 69 | DIN-sett 13277 | 2.230 |
| V | Referansebeholder | 425 |
| | * Ben, lenkehjul | 0 |
| 31 | Lenkehjul, 360° sving | 605 |
| 20/21 | Dørhengsel – til høyre eller venstre | 0 |
| 11 | Glassdør med LED-lys | 3.490 |
| | Fotpedal til å åpne dør | 1.445 |
| 98 | 9-punkts temperaturmåling | 5.150 |

Tilbehørskode

* Se side 74



Ex II 3G Ex nA nC nL IIB T2 Gc



| Tekniske spesifikasjoner | |
|----------------------------------|-------------------------------------------------------------------------------------------------------------------------------------------------------------------------|
| Temperaturområde | -25/-5 °C |
| Omgivelsestemperaturområde | +10/+43 °C |
| Kontrollenhet | Gram kontrollenhet med potensialfri kontakt, E-føler, akustiske og visuelle dør- og temperaturalarmer som kan programmeres hver for seg, alarmopptak og offset funksjon |
| Materiale: Innvendig Utvendig | PS-Kledning med veggskinner i rustfritt stål Overflater i lakkert stål eller rustfritt stål |
| Utvendige mål i mm (B x D x H) | 695 x 875 x 1.874/2.075 |
| Nettvekt | Uemballert nettvekt uten valgfritt inventar: 114 kg |
| Bruttovolum | 583 liter / 20,6 kubikkfot |
| Nettovolum | 419 liter / 16,7 kubikkfot |
| Moduler til hyller og skuffer | 24 (se side 68) |
| Isolasjon | 60 mm polyuretan med drivmiddel av HFC-fri syklopentan |
| K-verdi | Solid dør 0,31 W/m²K |
| Kjølemiddel | R290 |
| CO ₂ e | |
| Kjølekapasitet på -25 °C | R290 512 watt |
| Strømforbruk | 4,05 kWh/døgn (se side 66) |
| Kontakt | 230 V, 50 Hz |
| Støynivå | 48,6 dB(A) |
| Luftsystem | Gram BioLine ventilert luftfordelingssystem |
| Avrimingssystem | Automatisk smart avriming med fordampning av avrimingsvann |

Pris (hvit)
NOK 43.500

Pris (rustfritt stål)
NOK 44.700

Valgfritt inventar og utstyr (alle priser i NOK) – veiledning for produktkonfigurerings på side 4

| | | |
|-------|-----------------------------------------------------|-------|
| R | BioLine rustfri stålskuff 30 kg | 2.230 |
| S | BioLine rustfri stålskuff 40 kg | 3.010 |
| C | BioLine oppdeling for rustfrie stålskuffer (1 sett) | 845 |
| P | BioLine perforert hylle i rustfritt stål | 1.085 |
| T | BioLine trådhyll i rustfritt stål | 785 |
| N | BioLine trådhyll med plastbelegg | 545 |
| 50 | Chart recorder | 8.845 |
| V | Referansebeholder | 425 |
| | *Ben, lenkehjul | 0 |
| 31 | Lenkehjul, 360° sving | 605 |
| 20/21 | Dørhengsel – til høyre eller venstre | 0 |
| | Fotpedal til å åpne dør | 1.445 |
| 98 | 9-punkts temperaturmåling | 5.150 |

Tilbehørskode

* Se side 74

BioCompact II RR210/RF210



II 3G Ex ec nC ic IIB T3 Gc

DTI 22ATEX0251X



| Tekniske spesifikasjoner | |
|------------------------------------------------------|-------------------------------------------------------------------------------------------------------------------------------------------------------------------------|
| Temperaturområde | +2/+20 °C og -25/-5 °C |
| Omgivelsestemperaturområde | Solid dør +10/+35 °C, glassdør +10/+32 °C |
| Kontrollenhet | Gram kontrollenhet med potensialfri kontakt, E-føler, akustiske og visuelle dør- og temperaturalarmer som kan programmeres hver for seg, alarmopptak og offset funksjon |
| Materiale: Innvendig Utvendig | PS-Kledning Overflater i lakkert stål eller rustfritt stål |
| Utvendige mål i mm (B x D x H) | 595 x 640 x 1.602/1.802 |
| Informasjon om emballasje | Uemballert nettvekt uten valgfritt inventar: 92 kg |
| Bruttovolum | 125 liter / 4,4 kubikkfot og 125 liter / 4,4 kubikkfot |
| Nettovolum | 104 liter / 3,7 kubikkfot og 104 liter / 3,7 kubikkfot |
| Moduler til hyller og skuffer | 4 x 430 mm + 3 x 300 mm og 4 x 430 mm + 3 x 300 mm (se side 68) |
| Isolasjon | 50 mm polyuretan med drivmiddel av HFC-fri syklopentan |
| K-verdi | Solid dør 0,35 W/m ² K, glassdør 0,51 W/m ² K |
| Kjølemiddel | R600a |
| CO ₂ e | |
| Kjølekapasitet på -10 °C Kjølekapasitet på -25 °C | RR: R600a 154 watt RF: R600a 159 watt |
| Strømforbruk | 1.91 kWh/døgn (se side 66) |
| Kontakt | 230 V, 50 Hz |
| Støynivå | 36,1 dB(A) |
| Luftsystem | Gram BioLine ventilert luftfordelingssystem |
| Avrimingssystem | Automatisk smart avriming med fordamping av avrimingsvann |

Pris (hvit)
NOK 55.200

Pris (rustfritt stål)
NOK 57.900

Valgfritt inventar og utstyr (alle priser i NOK) – veiledning for produktkonfigurering på side 4

| | | |
|-------|-------------------------------------------------------------|-------|
| A | BioLine aluminiumsskuff med lengde-/bredde oppdeling 420 mm | 2.230 |
| AA | BioLine aluminiumsskuff med lengde-/bredde oppdeling 300 mm | 2.110 |
| A | BioLine aluminiumsskuff med lengde oppdeling 420 mm | 2.230 |
| AA | BioLine aluminiumsskuff med lengde oppdeling 300 mm | 2.110 |
| E | BioLine ABS-skuff m/lengde/breddeoppdeling 420 mm | 1.145 |
| E | BioLine ABS-skuff (langsgående skillevegger), 420 mm | 1.145 |
| P | BioLine perforert hylle i rustfritt stål, 430 mm | 965 |
| PP | BioLine perforert hylle i rustfritt stål, 300 mm | 905 |
| T | BioLine trådhyll i rustfritt stål, 430 mm | 725 |
| TT | BioLine trådhyll i rustfritt stål, 300 mm | 665 |
| W | BioLine trådhyll med plastbelegg, 430 mm | 365 |
| WW | BioLine trådhyll med plastbelegg, 300 mm | 305 |
| M | BioLine trådkurv med plastbelegg, 430 mm | 665 |
| MM | BioLine trådkurv med plastbelegg, 300 mm | 605 |
| 81 | Frostsikring | 1.805 |
| 69 | DIN-sett 13277 (kun RR) | 2.230 |
| V | Referansebeholder (per enhet) | 425 |
| | * Ben, lenkehjul * Se side 75 | 0 |
| 31 | Lenkehjul, 360° sving | 605 |
| 20/21 | Dørhengsel – til høyre eller venstre | 0 |
| 91 | Veggmontering | 2.410 |
| 50 | Chart recorder (per enhet) | 8.845 |
| 11 | Glassdør med LED-lys (kun RR) | 2.530 |
| 98 | 9-punkts temperaturmåling | 5.150 |

Tilbehørskode

BioCompact II RR310/RF210*



II 3G Ex ec nC ic IIB T3 Gc

DTI 22ATEX0251X



Tekniske spesifikasjoner

| | |
|------------------------------------------------------|-------------------------------------------------------------------------------------------------------------------------------------------------------------------------|
| Temperaturområde | +2/+20 °C og -25/-5 °C |
| Omgivelsestemperaturområde | Solid dør +10/+35 °C, glassdør +10/+32 °C |
| Kontrollenhet | Gram kontrollenhet med potensialfri kontakt, E-føler, akustiske og visuelle dør- og temperaturalarmer som kan programmeres hver for seg, alarmopptak og offset funksjon |
| Materiale: Innvendig Utvendig | PS-Kledning Overflater i lakkert stål eller rustfritt stål |
| Mål i mm (B x D x H) | 595 x 640 x 1.991/2.191 |
| Informasjon om emballasje | Uemballert nettovekt uten valgfritt inventar: 101 kg |
| Bruttovolum | 218 liter / 17,8 kubikkfot og 125 liter / 4,4 kubikkfot |
| Nettovolum | 189 liter / 6,7 kubikkfot og 104 liter / 3,7 kubikkfot |
| Moduler til hyller og skuffer | 11 x 430 mm + 3 x 300 mm og 4 x 430 mm + 3 x 300 mm (se side 68) |
| Isolasjon | 50 mm polyuretan med drivmiddel av HFC-fri syklopentan |
| K-verdi | RR310: Solid dør 0,35 W/m ² K, glassdør 0,50 W/m ² K RF210: Solid dør 0,35 W/m ² K |
| Kjølemiddel | R600a |
| CO ₂ e | |
| Kjølekapasitet på -10 °C Kjølekapasitet på -25 °C | R600a 154 watt R600a 156 watt |
| Strømforbruk | 1,99 kWh/døgn (se side 66) |
| Kontakt | 230 V, 50 Hz |
| Støynivå | 39.3 dB(A) |
| Luftsystem | Gram BioLine ventilert luftfordelingssystem |
| Avrimingssystem | Automatisk smart avriming med fordamping av avrimingsvann |

Pris (hvit)
NOK 57.200

Pris (rustfritt stål)
NOK 59.800

Valgfritt inventar og utstyr (alle priser i NOK) – veiledning for produktkonfigurering på side 4

| | | |
|-------|-------------------------------------------------------------|-------|
| A | BioLine aluminiumsskuff med lengde-/bredde oppdeling 420 mm | 2.230 |
| AA | BioLine aluminiumsskuff med lengde-/bredde oppdeling 300 mm | 2.110 |
| A | BioLine aluminiumsskuff med lengde oppdeling 420 mm | 2.230 |
| AA | BioLine aluminiumsskuff med lengde oppdeling 300 mm | 2.110 |
| E | BioLine ABS-skuff m/lengde/breddeoppdeling 420 mm | 1.145 |
| E | BioLine ABS-skuff (langsgående skillevegger), 420 mm | 1.145 |
| P | BioLine perforert hylle i rustfritt stål, 430 mm | 965 |
| PP | BioLine perforert hylle i rustfritt stål, 300 mm | 905 |
| T | BioLine trådhyll i rustfritt stål, 430 mm | 725 |
| TT | BioLine trådhyll i rustfritt stål, 300 mm | 665 |
| W | BioLine trådhyll med plastbelegg, 430 mm | 365 |
| WW | BioLine trådhyll med plastbelegg, 300 mm | 305 |
| M | BioLine trådkurv med plastbelegg, 430 mm | 665 |
| MM | BioLine trådkurv med plastbelegg, 300 mm | 605 |
| 11 | Glassdør med LED-lys (kun RR) | 2.530 |
| 81 | Frostsikring | 1.805 |
| 69 | DIN-sett 13277 (kun RR) | 2.230 |
| V | Referansebeholder (per enhet) | 425 |
| | **Ben, lenkehjul ** Se side 75 | 0 |
| 31 | Lenkehjul, 360° sving | 605 |
| 20/21 | Dørhengsel – til høyre eller venstre | 0 |
| 91 | Veggmontering | 2.410 |
| 50 | Chart recorder (per enhet) | 8.845 |
| 98 | 9-punkts temperaturmåling | 5.150 |

Modeller og tilbehør

| | ExGuard | BioUltra | BioPlus | BioMidi | BioCompact II |
|--------------------------------------------------------------|---------|----------|-----------------|-----------|---------------|
| Temperaturområde | | | | | |
| Kjøleskap +2/+20 °C | | | | • | • |
| Kjøleskap -2/+20 °C | • | | • | | |
| Fryseskap -25/-5 °C | | | • | • | • |
| Fryseskap -35/-5 °C | | | • | | |
| Fryseskap -40/-5 °C | | | | • | |
| Fryseskap -86/-60 °C | | • | | | |
| Materialer utvendig/innvendig | | | | | |
| Hvit/rustfritt | • | | • | | |
| Hvit/hvit, rustfritt | | • | | | |
| Rustfritt/rustfritt | • | • | • | • | |
| Hvit/aluminium, rustfritt | | | | • | |
| Hvit/PS | | | | | • |
| Rustfritt/PS | | | | | • |
| Tekniske data | | | | | |
| Gram BioLine ventilert luftsirkulasjonssystem | • | | • | • | • |
| Tørr kjøling | • | | • (ER) | | |
| "Smart defrost" | • | | • | • | • |
| Avrimingskappe | | | • (RF/EF) | • (RF/EF) | |
| Automatisk fordamping av avrimingsvann | • | | • | • | • |
| Avrimingsinterval, justerbart | • | | • | • | • |
| Krets for dobbelt kjølesystem | | | ○ (W/1270/1400) | | |
| Potensialfritt relé | • | • | • | • | • |
| Frostsikring | | | ○ (ER) | ○ (RR) | ○ (RR) |
| E-føler | • | • | • | • | • |
| Chart recorder | | ○ | ○ | ○ | ○ |
| Akustisk og visuell alarm for øvre og nedre temperaturgrense | • | • | • | • | • |
| Akustisk og visuell alarm for åpen dør | • | | • | • | • |
| Separat innstilling av alle alarmparametere | • | • | • | • | • |
| Alarmlagring | • | • | • | • | • |
| Høy/lav read-out temperatur | • | • | • | • | • |
| Offset av temperaturføler(e) | • | • | • | • | • |
| Hybrid kjøling | | ○ | | | |

• Inkludert ○ Tilbehør

Modeller og tilbehør

| | ExGuard | BioUltra | BioPlus | BioMidi | BioCompact II |
|--------------------------------------------|---------|--------------------------|------------------------------|---------------------------|-----------------------|
| Tekniske spesifikasjoner fortsatt | | | | | |
| Tastelås | • | • | • | • | • |
| Serviceprogram | • | • | • | • | • |
| Temperaturskala i Celsius og Fahrenheit | • | • | • | • | • |
| 230V, 50Hz | • | • | • | • | • |
| Utvendig utstyr | | | | | |
| Massiv dør | • | • | • | • | • |
| Glassdør | ○ (ER) | | ○ (ER) | ○ (RR) | |
| Glassdør med LED lys | | | | | ○ (ER) |
| Fotpedal | | | ● (ikke EF) | | ○ |
| Selvlukkende dør | • | | • | • | • |
| Ben/hjul/sokkel | • | | • | ● (forsenkede hjul) | ●/○ (210 / 310) |
| Hjul, 360° sving | ○ | ● (høydejusterbare hjul) | ○ / ● (1270 / 1400) | | ○ |
| Veggmontasje | | | | | ○ (210 / 310 / 410) |
| Dørlås | • | • | • | • | • |
| LED-display | • | • | • | • | • |
| Visuell indikator for alarm | • | ● (ikke døralarm) | • | • | • |
| Halogenlys | • | | • | • | |
| Innvendig utstyr | | | | | |
| Trådhyll, plastbelagt | | | ○ (ikke EF, 930 el. kode 70) | ○ (ikke EF eller kode 70) | ○ |
| Trådhyll, rustfritt stål | ○ | | ○ | ○ | ○ |
| Perforert hylle, rustfritt stål | ○ | • | ○ | ○ | ○ |
| Trådkurv | | | | | ○ (210 / 310 / 410) |
| Aluminiumskuff med lengde/breddeoppdeling | | | ○ (ER, ikke 930) | ○ (bare RR) | ○ (RR) |
| Aluminiumsskuff med lengdeoppdeling | | | | | ○ (RF210 / 310 / 410) |
| ABS skuff med lengde/breddeoppdeling | | | | | ○ (RR210 / 310 / 410) |
| ABS skuff med lengdeoppdeling | | | | | ○ (RF210 / 310 / 410) |
| Rustfri stålskuff, 30 kg | | | ○ (ikke 930) | ○ | ○ (610) |
| Rustfri stålskuff, 40 kg | ○ | | ○ | ○ | ○ (610) |
| BioLine oppdeling for rustfrie stålskuffer | ○ | | ○ | ○ | ○ (610) |
| Innvendige dører | | • | ○ (ikke 930)/● (EF) | ○/● (EF) | |
| Referansebeholder | ○ | | ○ | ○ | ○ |
| DIN sett | | | ○ (ER) | ○ (ER) | ○ (ER) |
| Støydempnings sett | | | | ○ | |

• Inkludert

○ Tilbehør

Produkter og Priser • ExGuard

ExGuard – Kjøleskap

ER600W (hvit) NOK 97.100
ER600W (rustfritt stål)..... NOK 100.100

Ekstra utstyr og tilbehør

Fabrikkmontert

Leveres separat

BioLine rustfri stålskuff 40 kg NOK 3.010 NOK 3.370
BioLine oppdeling for rustfrie stålskuffer (1 sett) NOK 845 NOK 1.205
BioLine perforert hylle i rustfritt stål NOK 1.085 NOK 1.325
BioLine trådhyll i rustfritt stål NOK 785 NOK 1.025
Dørhengsel – på høyre eller venstre side NOK 0 Ikke mulig
Ben, hjul eller for montering på sokkel NOK 0 NOK 1.685
Hjul, 360° sving NOK 605 NOK 1.925
Glassdør, enkel (bare ER) NOK 3.490 Ikke mulig
Referansebeholder..... NOK 425 NOK 665
Hyllebærere (ekstra) Ikke mulig NOK 425
9-punkts temperaturmåling..... NOK 5.150 Ikke mulig

Produkter og Priser • BioUltra / BioPlus

BioUltra – Fryseskap

| | |
|------------------------------|-------------|
| UL570 (hvit) | NOK 137.800 |
| UL570 (rustfritt stål) | NOK 143.200 |

Ekstra utstyr og tilbehør

Fabrikkmontert

Leveres separat

| | | |
|------------------------------------------------|------------------|------------|
| BioLine perforert hylle i rustfritt stål | Ikke mulig | NOK 1.445 |
| Chart recorder | NOK 8.845 | Ikke mulig |
| Chart recorder, papir (100 stk.) | Ikke mulig | NOK 1.505 |
| Chart recorder, penn | Ikke mulig | NOK 665 |
| Dørhengsel – på høyre eller venstre side | NOK 0 | Ikke mulig |
| Hybrid kjøling | NOK 27.550 | Ikke mulig |
| 9-punkts temperaturmåling | NOK 5.150 | Ikke mulig |
| Stativer/bokser – finnes på side 15 | | |

BioPlus – Kjøleskap

| | |
|-------------------------------|-------------|
| ER500 (hvit) | NOK 67.700 |
| ER500 (rustfritt stål) | NOK 70.700 |
| ER600D (hvit) | NOK 69.500 |
| ER600D (rustfritt stål) | NOK 72.500 |
| ER600W (hvit) | NOK 69.500 |
| ER600W (rustfritt stål) | NOK 72.500 |
| ER660D (hvit) | NOK 71.300 |
| ER660D (rustfritt stål) | NOK 74.300 |
| ER660W (hvit) | NOK 71.300 |
| ER660W (rustfritt stål) | NOK 74.300 |
| ER930 (hvit) | NOK 77.000 |
| ER930 (rustfritt stål) | NOK 80.000 |
| ER1270 (hvit) | NOK 95.000 |
| ER1270 (rustfritt stål) | NOK 100.400 |
| ER1400 (hvit) | NOK 97.400 |
| ER1400 (rustfritt stål) | NOK 102.800 |

Ekstra utstyr og tilbehør

Fabrikkmontert

Leveres separat

| | | |
|------------------------------------------------------------------|------------------|------------|
| BioLine aluminiumsskuff med lengde-/bredde oppdeling | NOK 2.230 | NOK 2.590 |
| BioLine rustfri stålskuff 30 kg | NOK 2.230 | NOK 2.590 |
| BioLine rustfri stålskuff 40 kg | NOK 3.010 | NOK 3.370 |
| BioLine oppdeling for rustfrie stålskuffer (1 sett) | NOK 845 | NOK 1.205 |
| BioLine perforert hylle i rustfritt stål | NOK 1.085 | NOK 1.325 |
| BioLine trådhyll i rustfritt stål | NOK 785 | NOK 1.025 |
| BioLine trådhyll med plastbelegg | NOK 545 | NOK 785 |
| Dørhengsel – på høyre eller venstre side | NOK 0 | Ikke mulig |
| Ben, hjul eller for montering på sokkel | NOK 0 | NOK 1.685 |
| Hjul, 360° sving | NOK 605 | NOK 1.925 |
| Chart recorder | NOK 8.845 | Ikke mulig |
| Chart recorder, papir (100 stk.) | Ikke mulig | NOK 1.505 |
| Chart recorder, penn | Ikke mulig | NOK 665 |
| Krets for dobbelt kjølesystem (bare W, 1270/1400) | NOK 8.845 | Ikke mulig |
| Glassdør, enkel (bare ER) | NOK 3.490 | Ikke mulig |
| Glassdører, dobbel dør (bare ER, 1270 eller 1400) | NOK 6.980 | Ikke mulig |
| Innvendige dører (500, 600 eller 660) | NOK 5.235 | NOK 6.440 |
| Innvendige dører (1270 eller 1400) | NOK 10.470 | NOK 12.875 |
| Frostsikring (bare ER) | NOK 1.805 | NOK 2.170 |
| Referansebeholder | NOK 425 | NOK 665 |
| BioLine romdelersett til alusuff (lengde-/breddeoppdeling) | Ikke mulig | NOK 605 |
| Hyllebærere (ekstra) | Ikke mulig | NOK 425 |
| DIN sett 13277 | NOK 2.230 | Ikke mulig |
| 9-punkts temperaturmåling | NOK 5.150 | Ikke mulig |

BioPlus – Fryseskap

| | |
|-------------------------------------|-------------|
| RF500 (hvit) | NOK 74.500 |
| RF500 (rustfritt stål) | NOK 77.500 |
| RF600D (hvit) | NOK 76.300 |
| RF600D (rustfritt stål) | NOK 79.300 |
| RF600W (hvit) | NOK 76.300 |
| RF600W (rustfritt stål) | NOK 79.300 |
| RF660D (hvit) | NOK 78.100 |
| RF660D (rustfritt stål) | NOK 81.100 |
| RF660W (hvit) | NOK 78.100 |
| RF660W (rustfritt stål) | NOK 81.100 |
| RF930 (hvit) | NOK 83.800 |
| RF930 (rustfritt stål) | NOK 86.800 |
| RF1270 (hvit) | NOK 101.900 |
| RF1270 (rustfritt stål) | NOK 107.300 |
| RF1400 (hvit) | NOK 104.300 |
| RF1400 (rustfritt stål) | NOK 109.700 |
| EF600W -35°C (hvit) | NOK 85.300 |
| EF600W -35°C (rustfritt stål) | NOK 88.400 |
| EF660W -35°C (hvit) | NOK 87.100 |
| EF660W -35°C (rustfritt stål) | NOK 90.200 |

Priser eks. mva.

Produkter og Priser • BioMidi

BioMidi – Kjøleskap

| | |
|------------------------------|------------|
| RR425 (hvit) | NOK 48.500 |
| RR425 (rustfritt stål) | NOK 54.500 |
| RR625 (hvit) | NOK 54.100 |
| RR625 (rustfritt stål) | NOK 60.100 |

BioMidi – Frysenskap

| | |
|------------------------------|------------|
| RF425 (hvit)..... | NOK 55.700 |
| RF425 (rustfritt stål) | NOK 61.700 |
| RF625 (hvit)..... | NOK 61.300 |
| RF625 (rustfritt stål) | NOK 67.400 |
| EF425 -40 °C (hvit)..... | NOK 65.000 |
| EF425 -40 °C (rustfri)..... | NOK 71.000 |

Ekstra utstyr og tilbehør

Fabrikkmontert

Leveres separat

| | | |
|------------------------------------------------------------------|------------|------------|
| BioLine aluminiumsskuff med lengde-/breddeoppdeling (RR)..... | NOK 2.230 | NOK 2.590 |
| BioLine rustfri stålskuff 30 kg | NOK 2.230 | NOK 2.590 |
| BioLine rustfri stålskuff 40 kg | NOK 3.010 | NOK 3.370 |
| BioLine oppdeling for rustfrie stålskuffer (1 sett) | NOK 845 | NOK 1.205 |
| BioLine perforert hylle i rustfritt stål | NOK 1.085 | NOK 1.325 |
| BioLine trådhyll i rustfritt stål | NOK 785 | NOK 1.025 |
| BioLine trådhyll med plastbelegg..... | NOK 545 | NOK 785 |
| Dørhengsel – på høyre eller venstre side | NOK 0 | Ikke mulig |
| Chart recorder | NOK 8.845 | Ikke mulig |
| Chart recorder, papir (100 stk.) | Ikke mulig | NOK 1.505 |
| Chart recorder, penn (1 stk.)..... | Ikke mulig | NOK 665 |
| Glassdør, enkel dør (bare RR)..... | NOK 3.490 | Ikke mulig |
| Innvendige dører..... | NOK 5.235 | NOK 6.440 |
| Frostsikring (bare RR) | NOK 1.805 | NOK 2.170 |
| Referansebeholder..... | NOK 425 | NOK 665 |
| BioLine romdelersett til alusuff (lengde-/breddeoppdeling) | Ikke mulig | NOK 605 |
| Hyllebærere (ekstra) | Ikke mulig | NOK 425 |
| DIN sett 13277 | NOK 2.230 | Ikke mulig |
| Støydempnings sett | NOK 2.230 | NOK 2.590 |
| 9-punkts temperaturmåling..... | NOK 5.150 | Ikke mulig |

Produkter og Priser • BioCompact II

BioCompact II – Kjøleskap

| | |
|------------------------------|------------|
| RR210 (hvit) | NOK 26.000 |
| RR210 (rustfritt stål) | NOK 27.400 |
| RR310 (hvit) | NOK 28.000 |
| RR310 (rustfritt stål) | NOK 29.300 |
| RR410 (hvit) | NOK 30.000 |
| RR410 (rustfritt stål) | NOK 31.300 |
| RR610 (hvit) | NOK 39.900 |
| RR610 (rustfritt stål) | NOK 41.100 |

BioCompact II – Fryseskap

| | |
|------------------------------|------------|
| RF210 (hvit)..... | NOK 27.400 |
| RF210 (rustfritt stål) | NOK 28.700 |
| RF310 (hvit)..... | NOK 29.400 |
| RF310 (rustfritt stål) | NOK 30.700 |
| RF410 (hvit)..... | NOK 31.400 |
| RF410 (rustfritt stål) | NOK 32.700 |
| RF610 (hvit)..... | NOK 43.500 |
| RF610 (rustfritt stål) | NOK 44.700 |

BioCompact II – Combi

| | |
|-------------------------------------|------------|
| RR210 / RF210 (hvit)..... | NOK 55.200 |
| RR210 / RF210 (rustfritt stål)..... | NOK 57.900 |
| RR310 / RF210 (hvit)..... | NOK 57.200 |
| RR310 / RF210 (rustfritt stål)..... | NOK 59.800 |

Ekstra utstyr og tilbehør

Fabrikkmontert

Leveres separat

| | | | |
|-------------------------------------------------------------------|------------|-------|------------|
| BioLine aluminiumsskuff m/lengde/breddeoppdeling (610 RR) | NOK 2.230 | | NOK 2.590 |
| BioLine aluminiumsskuff m/lengde/breddeoppdeling (420 mm)..... | NOK 2.230 | | NOK 2.590 |
| BioLine aluminiumsskuff m/lengde/breddeoppdeling (300 mm)..... | NOK 2.110 | | NOK 2.470 |
| BioLine ABS-skuff m/lengdeoppdeling (420 mm)..... | NOK 1.145 | | NOK 1.385 |
| BioLine rustfri stålskuff 30 kg (610) | NOK 2.230 | | NOK 2.590 |
| BioLine rustfri stålskuff 40 kg (610) | NOK 3.010 | | NOK 3.370 |
| BioLine oppdeling for rustfrie stålskuffer (1 sett) | NOK 845 | | NOK 1.205 |
| BioLine trådkurv med plastbelegg (430 mm) | NOK 665 | | NOK 905 |
| BioLine trådkurv med plastbelegg (300 mm) | NOK 605 | | NOK 845 |
| BioLine perforert hylle i rustfritt stål (610) | NOK 1.085 | | NOK 1.325 |
| BioLine perforert hylle i rustfritt stål (430 mm) | NOK 965 | | NOK 1.205 |
| BioLine perforert hylle i rustfritt stål (300 mm) | NOK 905 | | NOK 1.145 |
| BioLine trådhyll i rustfritt stål (610)..... | NOK 785 | | NOK 1.025 |
| BioLine trådhyll i rustfritt stål (430 mm)..... | NOK 725 | | NOK 965 |
| BioLine trådhyll i rustfritt stål (300 mm)..... | NOK 665 | | NOK 905 |
| BioLine trådhyll med plastbelegg (610)..... | NOK 545 | | NOK 785 |
| BioLine trådhyll med plastbelegg (430 mm)..... | NOK 365 | | NOK 605 |
| BioLine trådhyll med plastbelegg (300 mm)..... | NOK 305 | | NOK 545 |
| Dørhengsel – på høyre eller venstre side | NOK 0 | | Ikke mulig |
| Chart recorder | NOK 8.845 | | Ikke mulig |
| Chart recorder, papir (100 stk.) | Ikke mulig | | NOK 1.505 |
| Chart recorder, penn | Ikke mulig | | NOK 665 |
| Ben eller hjul (bare Combi/410/610)..... | NOK 0 | | NOK 1.685 |
| Ben eller hjul (bare 210/310)..... | NOK 1.205 | | NOK 1.685 |
| Hjul, 360° sving (bare Combi/410/610) | NOK 605 | | NOK 1.925 |
| Hjul, 360° sving (bare 210/310) | NOK 1.805 | | NOK 1.925 |
| Veggmontasje (Combi/210/310/410)..... | NOK 2.410 | | NOK 2.770 |
| Kombinasjonssett (bare 210/310) | NOK 1.505 | | NOK 2.110 |
| Glassdør (Combi/210/310/410) (bare RR)..... | NOK 2.530 | | Ikke mulig |
| Glassdør (610) (bare RR) | NOK 3.490 | | Ikke mulig |
| Frostsikring (bare RR) | NOK 1.805 | | NOK 2.170 |
| Referansebeholder..... | NOK 425 | | NOK 665 |
| Fotpedal (bare 410/610)..... | NOK 1.445 | | NOK 1.925 |
| BioLine romdelersett til aluskuff (lengde-/breddeoppdeling) | Ikke mulig | | NOK 605 |
| Hyllebærere (ekstra) (610) | Ikke mulig | | NOK 425 |
| DIN sett (13277) | NOK 2.230 | | ikke mulig |
| 9-punkts temperaturmåling..... | NOK 5.150 | | Ikke mulig |

Koder for ExGuard/BioUltra/BioPlus/BioMidi

Tilbehørskoder

- 10 Massiv dør
- 11 Glassdør

- 20 Høyrehengslet
- 21 Venstrehengslet

- 29 Høydejusterbare hjul (BioUltra)

- 30 Hjul 125 mm
- 31 Hjul - 360° sving, 2 m/bremser
- 32 Hjul (BioMidi)
- 33 Hjul 109 mm
- 35 Ben H=100/135 mm
- 36 Ben H=135/200 mm
- 37 Ben H=185/250 mm
- 38 Forberedt for montering på sokkel

- 41 E-føler
- 50 Chart recorder
- 69 DIN sett (kun ER/RR)
- 70 Innvendige dører, hengslet
- 79 Hybrid kjøling (kun BioUltra)
- 80 Dobbelt kjølesystem (kun W/1270/1400)
- 81 Frostsikring
- 84 Støydempingssett (kun til BioMidi)
- 98 9-punkts temperaturmåling

ER 600D CG

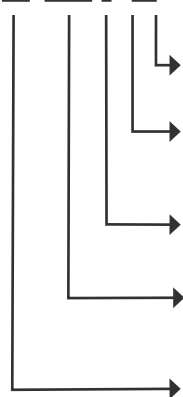

- G Gasskjølemiddel (R290)
(R290/R170/R601)
- C Rustfritt ståleksteriør
- L Lakkert eksteriør

- D "Deep" (dypt) skap 600 eller 660
- W "Wide" (bredt) skap 600 eller 660

- Skapmodell 570, 500, 600, 660, 930,
1270, 1400, 425 og 625

- RR Standard kjøøl
- ER Utvidet kjøøl
- RF Standard frys
- EF Utvidet frys
- UL Ultra lavtemperatur fryser

Tilbehørskoder

- ..A Antall aluminiumsskuffer
- ..R Antall rustfrie stålskuffer 30 kg
- ..S Antall rustfrie stålskuffer 40 kg
- ..C Antall romdelersett i rustfritt stål
- ..P Antall perforerte hyller i rustfritt stål
- ..T Antall trådhyller i rustfritt stål
- ..TTT Antall trådhyller i rustfritt stål, innvendige dører
- ..N Antall trådhyller med plast belegg
- ..V Antall væskebeholdere inkl. holder

| Varenummer | Beskrivelse |
|------------|---------------------|
| 98-630- | ExGuard ER |
| 98-631- | ExGuard ER Glassdør |
| 88-570- | BioUltra UL570 |
| 88-425- | BioMidi 425 |
| 88-426- | BioMidi EF425 |
| 88-625- | BioMidi 625 |

| Varenummer | Beskrivelse |
|------------|----------------|
| 88-500- | BioPlus 500 |
| 88-600- | BioPlus 600D |
| 88-601- | BioPlus 600W |
| 88-604- | BioPlus EF600W |
| 88-660- | BioPlus 660D |
| 88-661- | BioPlus 660W |
| 88-662- | BioPlus EF660W |
| 88-930- | BioPlus 930 |
| 88-270- | BioPlus 1270 |
| 88-400- | BioPlus 1400 |

Koder for BioCompact II

Tilbehørskoder

- 10 Massiv dør
- 11 Glassdør

- 20 Høyrehengslet, selvlukkende
- 21 Venstrehengslet, selvlukkende

- 30 Hjul 125 mm, 2 m/bremser
- 31 Hjul - 360°, 2 m/bremser
- 33 Hjul 109 mm
- 34 Hjul/stillskruer (bare 210/310 skap)
- 35 Ben H=100/135 mm
- 36 Ben H=135/200 mm
- 38 Forberedt for montering på sokkel
- 39 Stillskruer (bare 210/310 skap)

- 41 E-føler
- 69 DIN sett (bare BioCompact II RR)
- 81 Frostsikring
- 90 Kombinasjonssett
- 91 Veggmontasje
- 98 9-punkts temperaturmåling

II RR 210 LG

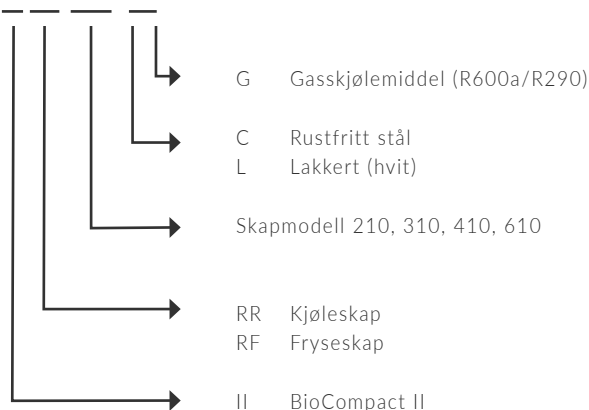

Tilbehørskoder

- ..A Antall aluminiumsskuffer
- ..AA Antall aluminiumsskuffer 300 mm
- ..E Antall ABS skuffer 420 mm
- ..R Antall rustfrie stålskuffer 30 kg (610)
- ..S Antall rustfrie stålskuffer 40 kg (610)
- ..C Antall romdelersett i rustfritt stål
- ..M Antall trådkurve med hvit plastbelegg 430 mm
- ..MM Antall trådkurver med hvit plastbelegg 300 mm
- ..P Antall perforerte hyller i rustfritt stål
- ..PP Antall perforerte hyller i rustfritt stål 300 mm
- ..T Antall trådhyller i rustfritt stål
- ..TT Antall trådhyller i rustfritt stål 300 mm
- ..W Antall trådhyller med hvit plastbelegg 430 mm
- ..WW Antall trådhyller med hvit plastbelegg 300 mm
- ..N Antall trådhyller med grått plastbelegg
- ..V Antall væskebeholdere inkl. holder

| Varenummer | Beskrivelse | Varenummer | Beskrivelse |
|------------|-------------------|------------|---------------------|
| 88-250- | II RR210 | 88-260- | II RR210 / II RF210 |
| 88-251- | II RR210 glassdør | 88-260- | II RR210 / II RR210 |
| 88-252- | II RF210 | 88-262- | II RR310 / II RF210 |
| 88-350- | II RR310 | 88-611- | II RR610 |
| 88-351- | II RR310 glassdør | 88-613 | II RR610 glassdør |
| 88-352- | II RF310 | 88-612 | II RF610 |
| 88-450- | II RR410 | | |
| 88-451- | II RR410 glassdør | | |
| 88-452- | II RF410 | | |

Strømforbruk (kWh/døgn)

| BioUltra -86 | | R290 - R170/R601 |
|--------------|------------|------------------|
| UL570 | Massiv dør | 10.5 |

| ExGuard - ER | | R290 |
|---------------|------------|------|
| ER600W | Massiv dør | 1.62 |
| | Glassdør | 2.08 |

| BioPlus - ER | | R290 |
|---------------|------------------------------|------|
| ER500 | Massiv dør | 1,26 |
| | Glassdør | 1,67 |
| ER600D | Massiv dør | 1,26 |
| | Glassdør | 1,71 |
| ER660D | Massiv dør | 1,18 |
| | Glassdør | 1,69 |
| ER600W | Massiv dør | 1,35 |
| | Glassdør | 1,65 |
| | Dobb. kjølesystem massiv dør | - |
| | Dobb. kjølesystem glassdør | - |
| ER660W | Massiv dør | 1,28 |
| | Glassdør | 1,78 |
| | Dobb. kjølesystem massiv dør | 2,20 |
| | Dobb. kjølesystem glassdør | - |
| ER930 | Massiv dør | 2,10 |
| | Glassdør | 2,81 |
| ER1270 | Massiv dør | 2,50 |
| | Glassdør | 3,48 |
| | Dobb. kjølesystem massiv dør | 2,57 |
| | Dobb. kjølesystem glassdør | - |
| ER1400 | Massiv dør | 2,56 |
| | Glassdør | 3,72 |
| | Dobb. kjølesystem massiv dør | - |
| | Dobb. kjølesystem glassdør | 4,47 |

Strømforbruk (kWh/døgn)

| BioPlus - RF / EF | | R290 |
|-------------------|------------------------------|-------|
| RF500 | Massiv dør | 3,83 |
| RF600D | Massiv dør | 4,03 |
| RF660D | Massiv dør | 4,23 |
| RF600W | Massiv dør | 4,07 |
| | Dobb. kjølesystem massiv dør | 5,67 |
| RF660W | Massiv dør | 4,46 |
| | Dobb. kjølesystem massiv dør | 6,02 |
| RF930 | Massiv dør | 6,12 |
| RF1270 | Massiv dør | 7,97 |
| | Dobb. kjølesystem massiv dør | 7,97 |
| RF1400 | Massiv dør | 8,39 |
| | Dobb. kjølesystem massiv dør | 8,39 |
| EF600W | Massiv dør | 8,86 |
| | Vannkjølte massiv dør | - |
| | Dobb. kjølesystem massiv dør | 12,21 |
| EF660W | Massiv dør | 9,02 |
| | Dobb. kjølesystem massiv dør | 12,87 |

| BioMidi - RR | | R290 |
|--------------|------------|------|
| RR425 | Massiv dør | 1,27 |
| | Glassdør | 1,63 |
| RR625 | Massiv dør | 1,30 |
| | Glassdør | 1,64 |

| BioMidi - RF / EF | | R290 |
|-------------------|------------|------|
| RF425 | Massiv dør | 3,61 |
| RF625 | Massiv dør | 4,03 |
| EF425 | Massiv dør | 8,93 |

Strømforbruk (kWh/døgn)

| BioCompact II - RR | | R600a |
|----------------------------|------------|-------|
| RR210 | Massiv dør | 0.43 |
| | Glassdør | 0.79 |
| RR310 | Massiv dør | 0.51 |
| | Glassdør | 0.90 |
| RR410 | Massiv dør | 0.59 |
| | Glassdør | 1.31 |
| RR610 | Massiv dør | 1.15 |
| | Glassdør | 1.9 |
| RR210 / RF210 combi | Massiv dør | 1.91 |
| RR310 / RF210 combi | Massiv dør | 1.98 |

| BioCompact II - RF | | R600a | R290 |
|----------------------------|------------|-------|------|
| RF210 | Massiv dør | 1.47 | - |
| RF310 | Massiv dør | 1.56 | - |
| RF410 | Massiv dør | 2.06 | - |
| RF610 | Massiv dør | - | 4.05 |
| RR210 / RF210 combi | Massiv dør | 1.91 | - |
| RR310 / RF210 combi | Massiv dør | 1,98 | - |

Definasjon av moduler

BioCompact II (210, 310 og 410)

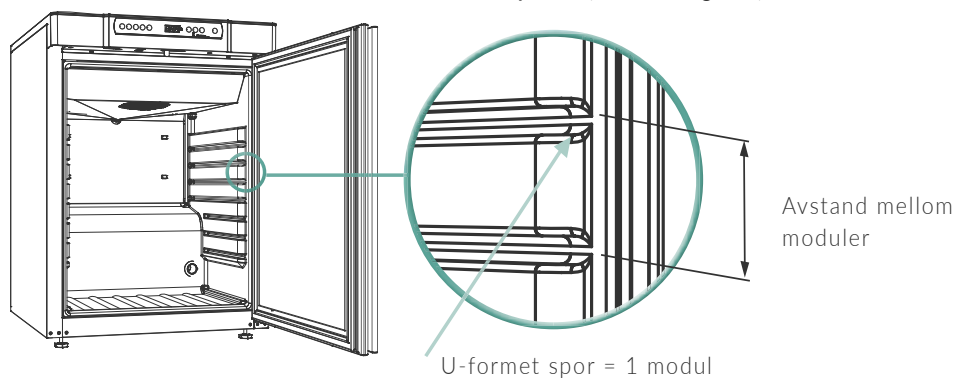

| Modell | Antall moduler | Avstand mellom moduler (mm) |
|-----------------------|--------------------------|-----------------------------|
| ExGuard 600W | 48 | 25 |
| BioUltra UL570 | - | 12,5 |
| BioPlus 500* | 52 | 25 |
| BioPlus 600D* | 24 | 50 |
| BioPlus 660 D* | 27 | 50 |
| BioPlus 600W* | 24 | 50 |
| BioPlus 660W* | 27 | 50 |
| Bioplus 930* | 52 | 25 |
| BioPlus 1270* | 2 x 24 | 50 |
| BioPlus 1400* | 2 x 27 | 50 |
| BioMidi 425* | 25 | 50 |
| BioMidi 625* | 25 | 50 |
| BioCompact II 210 | 4 x 430 mm + 3 x 300 mm | 50 |
| BioCompact II 210/210 | 8 x 430 mm + 6 x 300 mm | 50 |
| BioCompact II 310 | 11 x 430 mm + 3 x 300 mm | 50 |
| BioCompact II 310/210 | 15 x 430 mm + 6 x 300 mm | 50 |
| BioCompact II 410 | 22 x 430 mm + 3 x 300 mm | 50 |
| BioCompact II 610* | 24 | 50 |

*Merk at referansebeholder (hvis valgt) tar opp plass som svarer til 2 moduler.

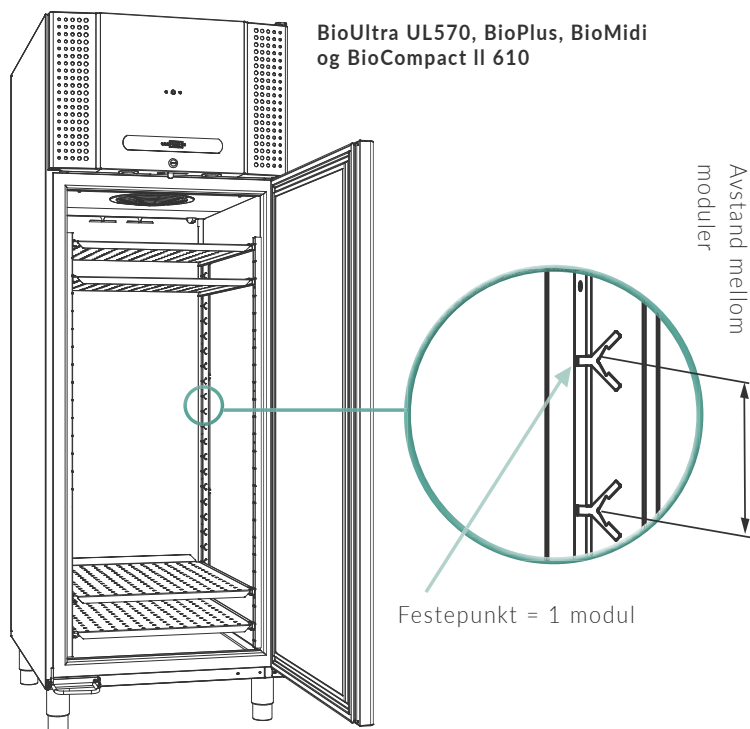

Mål, skuffer og hyller

| Type | ABS-skuff | Aluminiumsskuff | Rustfri skuff 30 kg | Rustfri skuff 40 kg | Trådkurv** | Trådhylle | Perforert hylle |
|-------------------------|---------------------|-----------------------------|-----------------------------|-----------------------------|---------------------|--------------------------------------|--------------------------|
| | | | | | | | |
| | 2 | 2 | 2 | 2 | 3 | 1 | 1 |
| ExGuard 600W | - | - | 492/625/60 [12] | 492/625/60 [12] | - | 650/530 [48] | 647/500 [48] |
| 570 | - | - | - | - | - | - | 619/574 [-] |
| 210/310/410 *** | 429/395/68 [2/5/11] | 396/419/60 [2/5/11] | - | - | 426/386/139 [1/3/7] | 486/433 [4/11/22] | 483/433 [4/11/22] |
| 210/310/410 **** | - | 396/296/60 [2/2/2] | - | - | 442/260/209 [1/1/1] | 486/300 [3/3/3] | 483/302 [3/3/3] |
| 610 | - | 504/626/60 [12] | 505/625/60 [12] | 492/625/60 [12] | - | 530/650 [24] | 528/630 [24] |
| 425 | - | 409/508/60 [12] | 410/505/60 [12] | 397/505/60 [12] | - | 435/530 or 433/501* [25] | 435/510 [25] |
| 625 | - | 624/496/60 [12] | 626/505/60 [12] | 612/505/60 [12] | - | 650/530 or 650/500* [25] | 650/500 [25] |
| 500 | - | 376/576/60 [13] | 379/575/60 [13] | 364/575/60 [13] | - | 400/600 or 400/570* [52] | 399/580 [52] |
| 600D/660D/ 1270/1400 | - | 504/626/60 [12/13/24/26] | 505/625/60 [11/13/22/26] | 492/625/60 [12/13/24/26] | - | 530/650 or 529/621* [24/27/48/54] | 528/630 [24/27/48/54] |
| 930 | - | - | - | 595/748/60 [13] | - | 602/785 [52] | 600/784 [52] |
| 600/660W | - | 624/496/60 [12/13] | 626/501/60 [11/13] | 612/505/60 [12/13] | - | 650/530 or 650/500* [24/27] | 647/500 [24/27] |

[] maximum antall som kan monteres i skapet

***: Skuff 420 mm

Mål: B x D x H mm

****: 300 mm

* Hylledimensjon i kombinasjon med innvendige dører (tilbehørskode 70)

** 120° døråpning nødvendig

*Merk at referansebeholder (hvis valgt) tar opp plass som svarer til 2 moduler. (Gjelder kun BioPlus, BioMidi, BioCompact II 610)

*Merk at referansebeholder (hvis valgt) tar opp plass som svarer til 4 moduler. (Gjelder kun EXGuard, BioPlus 500, BioPlus 930)

Lastehøyder

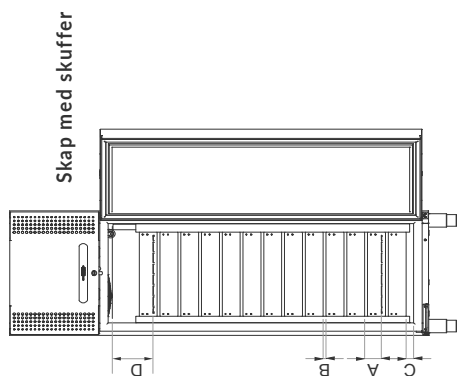

Skap med hyller

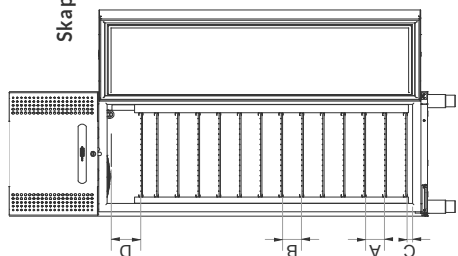

- A = Fri høyde i skuffer/fri høyde mellom hyller
- B = Åpning mellom skuffer/hyller
- C = Avstand til skapsbunn fra skap med skuff/hylle i nederste posisjon
- D = Fri høyde i toppskuff/hylle (til lastelinje)

Angitt som: A|B\C\D mm –
inventar er plassert med minste avstand mellom hver skuff/hylle.
Se side 67 for avstand mellom moduler.

| Modell | Aluminiumskuff | Rustfri skuff 30 kg | Rustfri skuff 40 kg | Trådkurv | Trådhyll | Perforert hylle |
|--------------|----------------|---------------------|---------------------|--------------------------------------|---------------|-----------------|
| 210 | 80/14/93/83 | - | - | 430mm: 145/8/-/207, 300mm: 271/8/8/- | 39/39/101/66 | 37/37/96/68 |
| 310 | 80/14/93/122 | - | - | 430mm: 145/8/-/246, 300mm: 271/8/8/- | 39/39/101/105 | 37/37/96/107 |
| 410 | 80/14/93/159 | - | - | 430mm: 145/8/-/283, 300mm: 271/8/8/- | 39/39/101/142 | 37/37/96/144 |
| 610 | 80/14/74/128 | 84/24/19/164 | 84/24/50/132 | - | 39/39/34/98 | 30/30/38/94 |
| 425 | 80/14/37/164 | 84/24/55/201 | 84/24/37/169 | - | 39/39/25/135 | 30/30/20/131 |
| 625 | 80/14/37/164 | 84/24/55/201 | 84/24/37/167 | - | 39/39/25/135 | 30/30/20/131 |
| 500 | 80/14/37/192 | 84/24/31/203 | 84/24/37/196 | - | 39/39/23/138 | 30/30/22/133 |
| 570 | - | - | - | - | - | - |
| ExGuard 600W | - | - | 84/24/24/157 | - | 39/39/63/122 | 30/30/57/119 |
| 600/660D | 80/14/23/154 | 84/24/42/188 | 84/24/24/157 | - | 39/39/63/122 | 30/30/57/119 |
| 600/660W | 80/14/23/154 | 84/24/42/188 | 84/24/24/157 | - | 39/39/63/122 | 30/30/57/119 |
| 930 | - | - | 84/24/37/166 | - | 39/39/23/123 | 30/30/22/119 |
| RF930 | - | - | 84/24/37/152 | - | 39/39/23/109 | 39/39/23/105 |
| 1270 | 80/14/23/152 | 84/24/42/188 | 84/24/24/156 | - | 39/39/63/122 | 30/30/57/119 |
| 1400 | 80/14/23/152 | 84/24/42/188 | 84/24/24/156 | - | 39/39/63/122 | 30/30/57/119 |

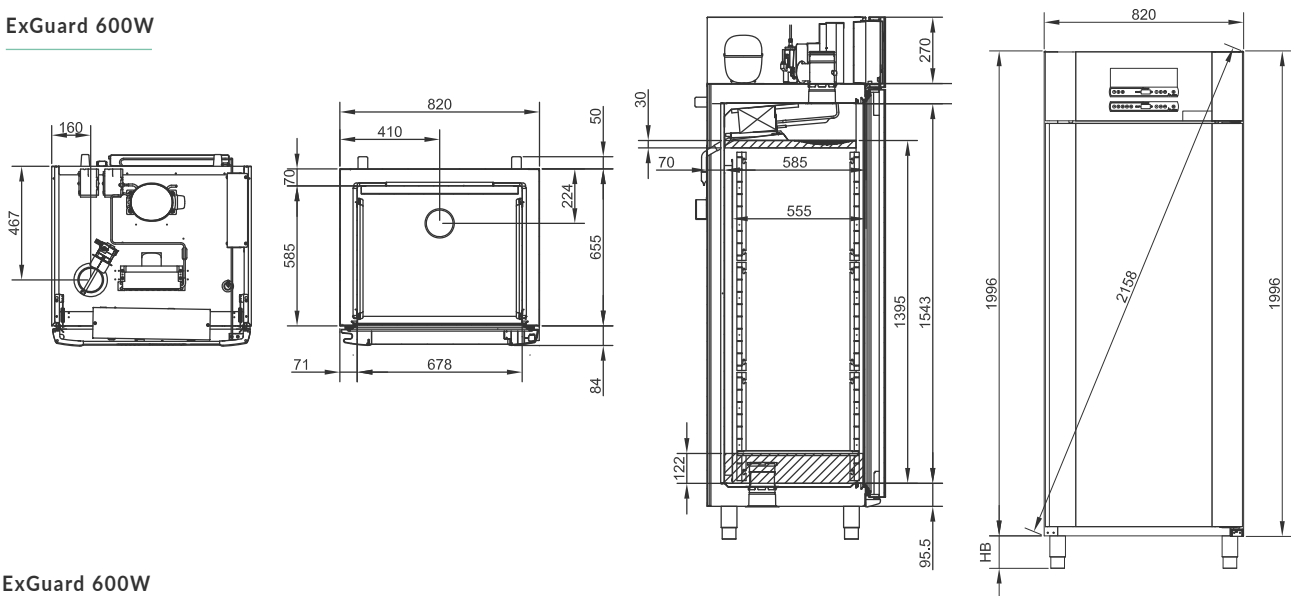

Mål, skap

ExGuard 600W

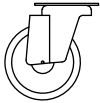

ExGuard 600W

HB code: 30, 31, 33, 35, 36, 37

| Hjul | | Ben | |
|------------------------------------------------------------------------------------|---------|------------------------------------------------------------------------------------|-----------|
|  | |  | |
| Kode | HB (mm) | Kode | HB (mm) |
| 30 | 125 | 35 | 100 - 135 |
| 31 | 125 | 36 | 135 - 200 |
| 33 | 109 | 37 | 185 - 250 |

BioUltra

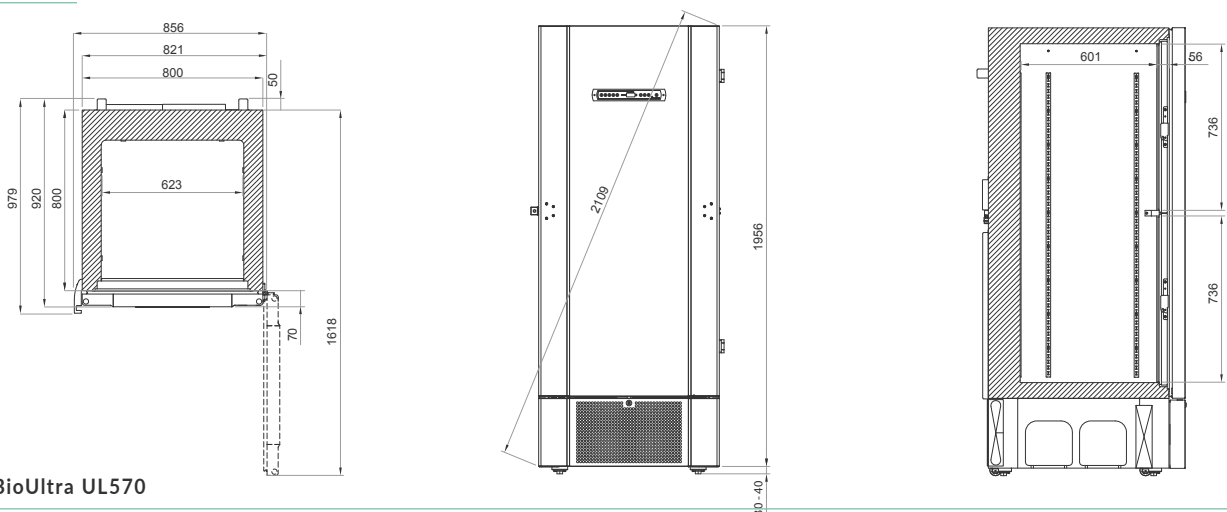

BioUltra UL570

HB code: 29

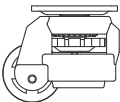
| Høydejusterbare hjul | |
|-------------------------------------------------------------------------------------|---------|
|  | |
| Kode | HB (mm) |
| 29 | 30-40 |

Mål, skap

BioPlus 500

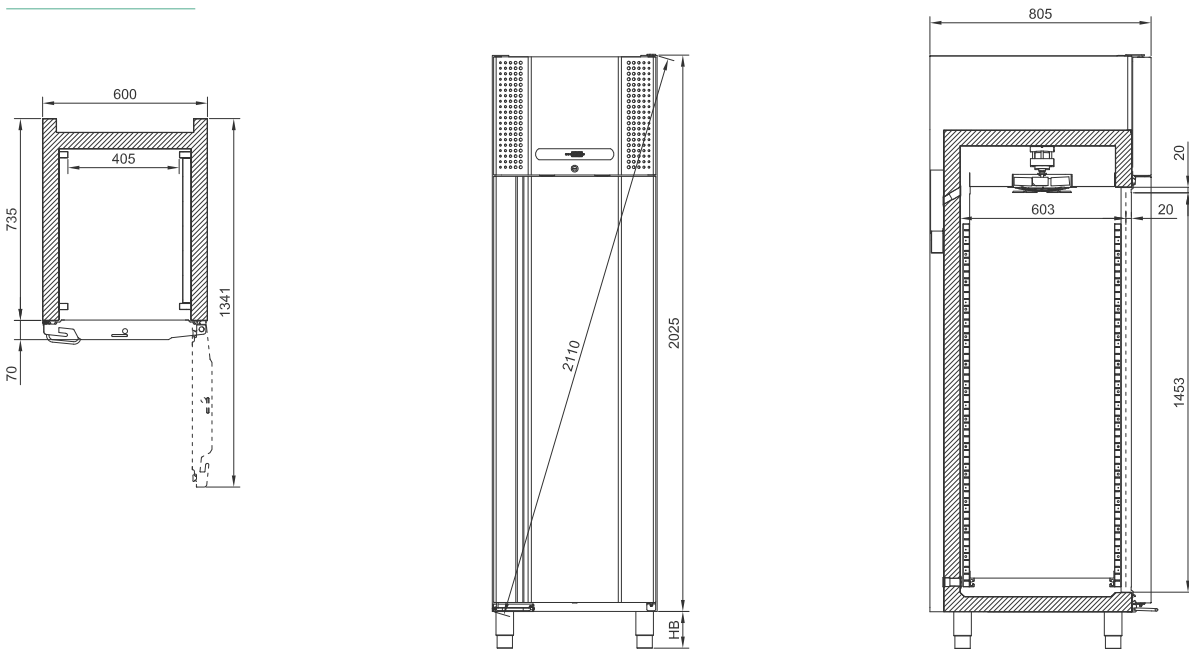

BioPlus 600/660D

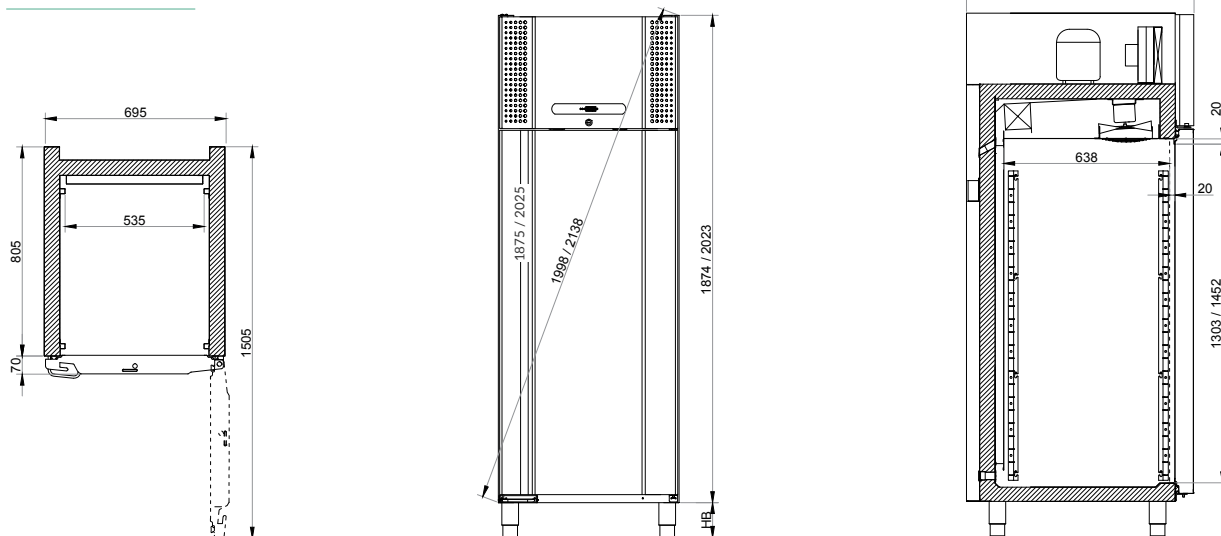

BioPlus 500



HB kode: 30, 31, 33, 35, 36, 37 eller 38

Merk: 20 mm luftpassasje skal være 25 mm når skapet er utstyrt med invendige dører (tilbehør 70)

BioPlus 600/660D

HB kode: 30, 31, 33, 35, 36, 37 eller 38

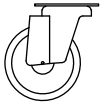
Merk: 20 mm luftpassasje skal være 25 mm når skapet er utstyrt med invendige dører (tilbehør 70)

| Hjul | | Ben | | Sokkelmontasje | |
|-------------------------------------------------------------------------------------|---------|-------------------------------------------------------------------------------------|-----------|----------------|---------|
|  | |  | | | |
| Kode | HB (mm) | Kode | HB (mm) | Kode | HB (mm) |
| 30 | 125 | 35 | 100 - 135 | 38 | 0 |
| 31 | 125 | 36 | 135 - 200 | | |
| 33 | 109 | 37 | 185 - 250 | | |

Dimensioner, skap

BioPlus 600/660W

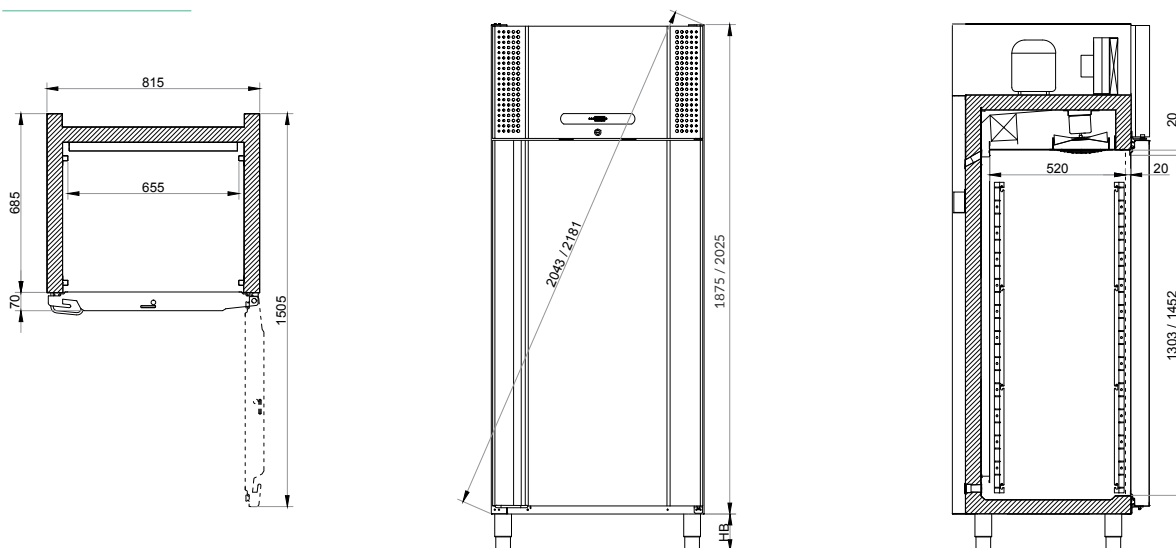

BioPlus 930

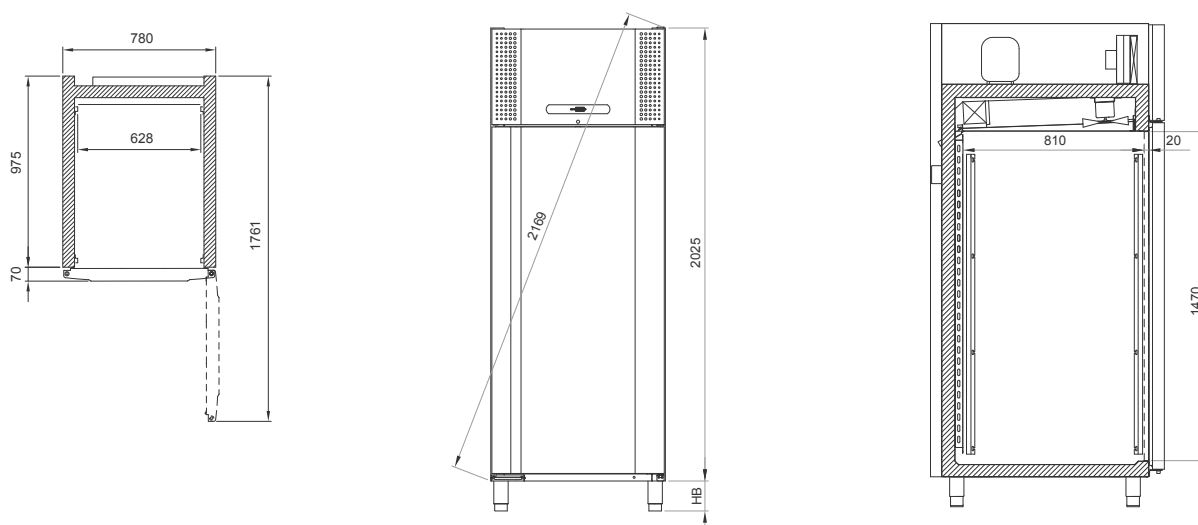

BioPlus 600/660W



HB kode: 30, 31, 33, 35, 36, 37 eller 38

Merk: 20 mm luftpassasje skal være 25 mm når skapet er utstyrt med invendige dører (tilbehør 70)

Bredden på EF modeller er 22 mm bredere end oppgitt på dimensionstegningen grunnet ekstra håndtak.

BioPlus 930

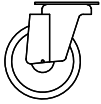
HB code: 30, 31, 33, 35, 36, 37 og 38

| Hjul | | Ben | | Sokkelmontasje | |
|-------------------------------------------------------------------------------------|---------|-------------------------------------------------------------------------------------|-----------|----------------|---------|
|  | |  | | | |
| Kode | HB (mm) | Kode | HB (mm) | Kode | HB (mm) |
| 30 | 125 | 35 | 100 - 135 | 38 | 0 |
| 31 | 125 | 36 | 135 - 200 | | |
| 33 | 109 | 37 | 185 - 250 | | |

Dimensjoner, skap

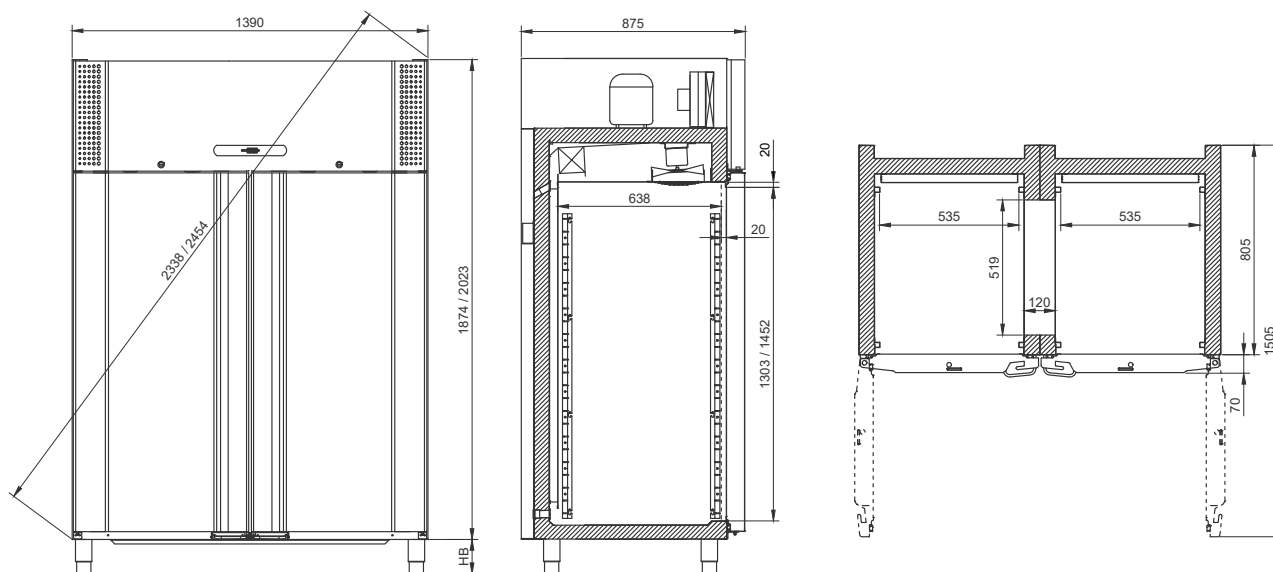

BioPlus 1270/1400



BioPlus 1270/1400

HB kode: 31, 33, 35, 36, 37 or 38

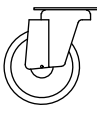
Merk: 20 mm luftpassasje skal være 25 mm når skapet er utstyrt med invendige dører (tilbehør 70)

| Hjul | | Ben | | Sokkelmontasje | |
|-------------------------------------------------------------------------------------|---------|-------------------------------------------------------------------------------------|-----------|----------------|---------|
|  | |  | | | |
| Kode | HB (mm) | Kode | HB (mm) | Kode | HB (mm) |
| 30 | 125 | 35 | 100 - 135 | 38 | 0 |
| 31 | 125 | 36 | 135 - 200 | | |
| 33 | 109 | 37 | 185 - 250 | | |

BioMidi 425/625

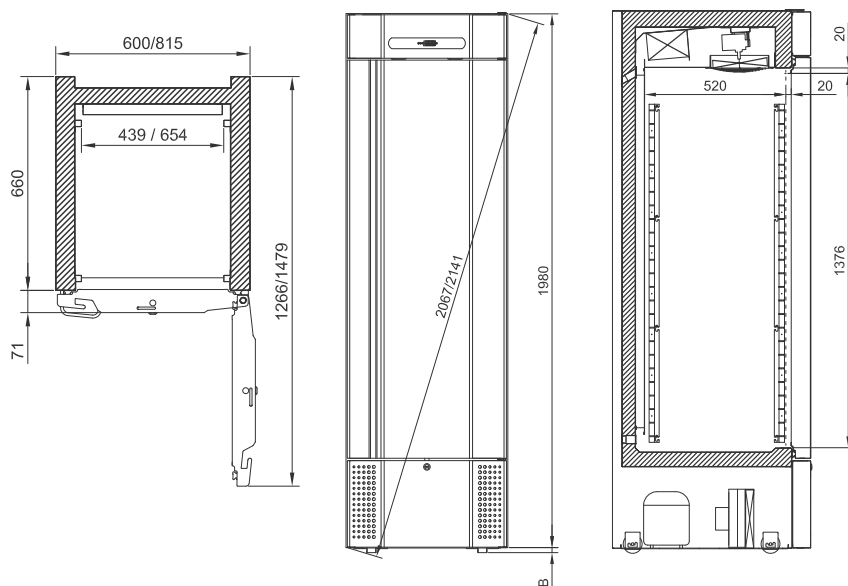

BioMidi 425/625

HB kode: 32 eller 38

Merk: 20 mm luftpassasje skal være 25 mm når skapet er utstyrt med invendige dører (tilbehør 70). Bredden på EF modeller er 22 mm bredere end oppgitt på dimensionstegningen grunnet ekstra håndtak

| Forsenkede hjul | | Sokkelmontasje | |
|---------------------------------------------------------------------------------------|---------|----------------|---------|
|  | | | |
| Kode | HB (mm) | Kode | HB (mm) |
| 32 | 20 | 38 | 0 |

Dimensjoner, skap

BioCompact II 210

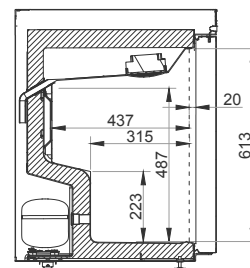
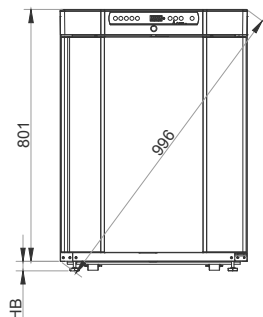
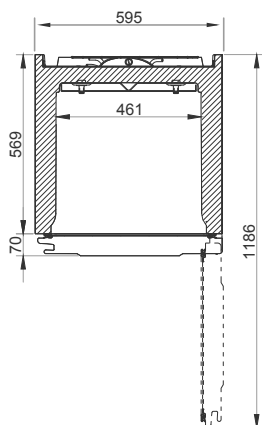

BioCompact II 310

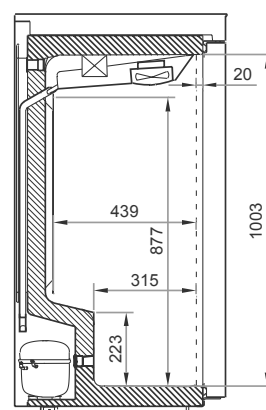
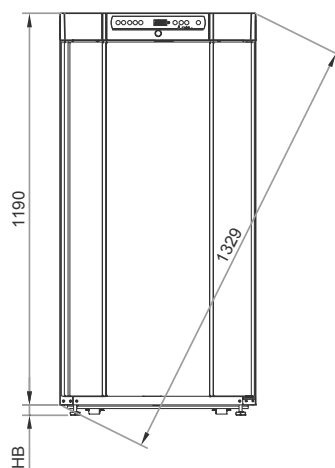
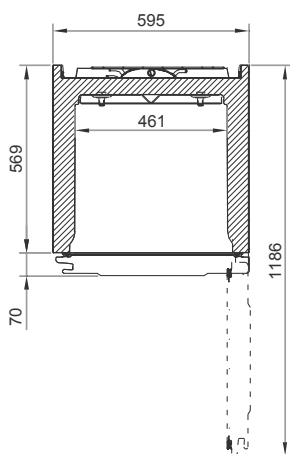





BioCompact II 210

HB kode: 30, 31, 33, 34, 35, 36, 38 eller 39

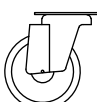
BioCompact II 310

HB code: 30, 31, 33, 34, 35, 36, 38 eller 39

| Hjul | | Hjul/stillskruer | | Ben | | Sokkelmontasje | | Stillskruer | |
|-------------------------------------------------------------------------------------|---------|-------------------------------------------------------------------------------------|---------|-------------------------------------------------------------------------------------|-----------|----------------|---------|---------------------------------------------------------------------------------------|---------|
|  | |  | |  | | | |  | |
| Kode | HB (mm) | Kode | HB (mm) | Kode | HB (mm) | Kode | HB (mm) | Kode | HB (mm) |
| 30 | 125 | 34 | 30 | 35 | 100 - 135 | 38 | 0 | 39 | 30 |
| 31 | 125 | | | 36 | 135 - 200 | | | | |
| 33 | 109 | | | | | | | | |

Mål, skap

BioCompact II 210/210

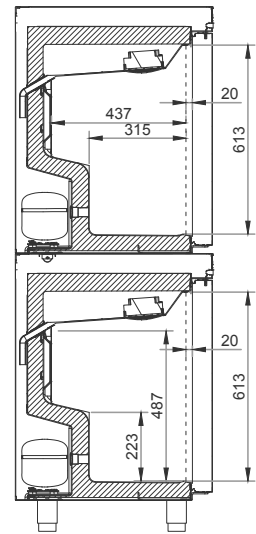
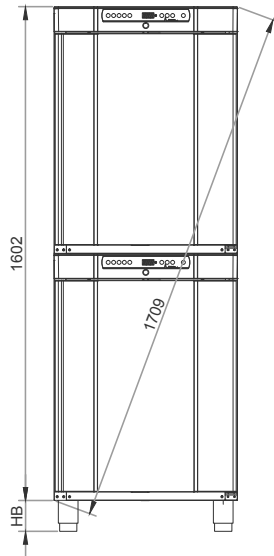
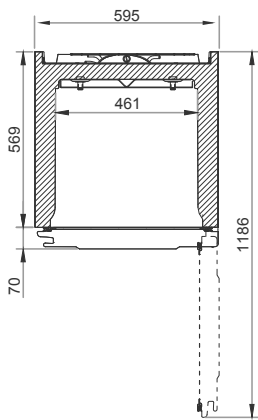

BioCompact II 310/210

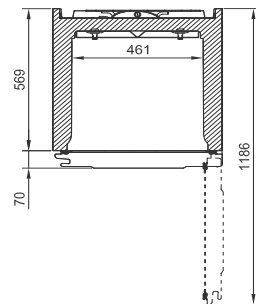
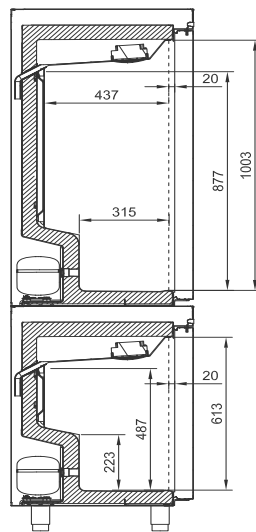
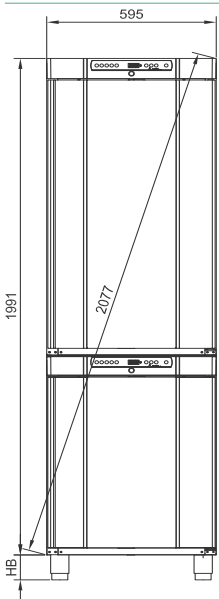



BioCompact II 210/210 / 310/210

HB kode: 30, 31, 33, 35, 36 eller 38

BioCompact II 310/210

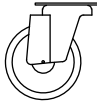
HB kode: 30, 31, 33, 35, 36 eller 38

| Hjul | | Ben | | Sokkelmontasje | |
|-------------------------------------------------------------------------------------|---------|-------------------------------------------------------------------------------------|-----------|----------------|---------|
|  | |  | | | |
| Kode | HB (mm) | Kode | HB (mm) | Kode | HB (mm) |
| 30 | 125 | 35 | 100 - 135 | 38 | 0 |
| 31 | 125 | 36 | 135 - 200 | | |
| 33 | 109 | | | | |

Mål, skap

BioCompact II 410

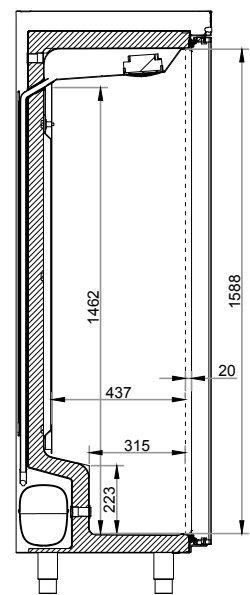
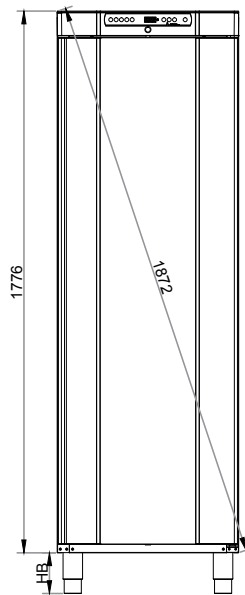
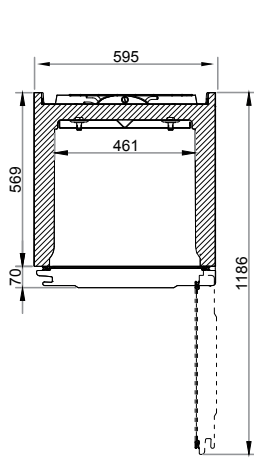

BioCompact II 610

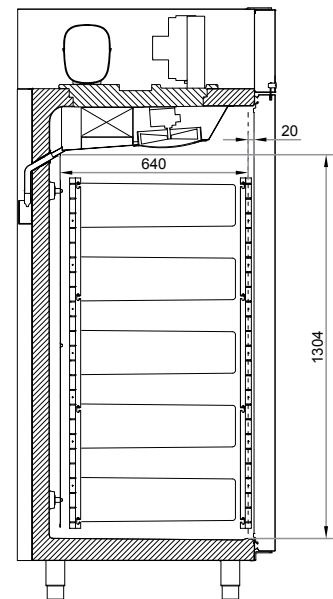
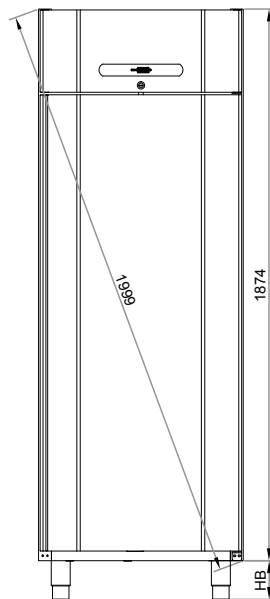
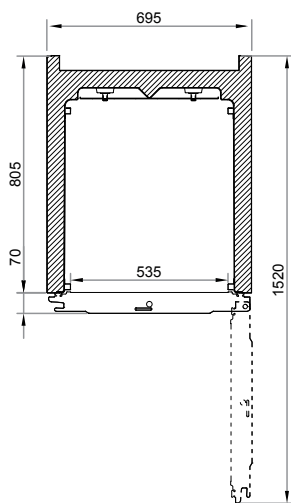

BioCompact II 410

HB kode: 30, 31, 33, 35, 36 eller 38

BioCompact II 610

HB kode: 30, 31, 33, 35, 36 eller 38

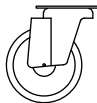
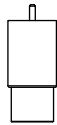
| Hjul | | Ben | | Sokkelmontasje | |
|-------------------------------------------------------------------------------------|---------|-------------------------------------------------------------------------------------|-----------|----------------|---------|
|  | |  | | | |
| Kode | HB (mm) | Kode | HB (mm) | Kode | HB (mm) |
| 30 | 125 | 35 | 100 - 135 | 38 | 0 |
| 31 | 125 | 36 | 135 - 200 | | |
| 33 | 109 | | | | |

BIOBASIC 210, 310, 410, 600



BIOBASIC-serien tilbyr kostnadseffektiv biolagrings løsninger for en rekke applikasjoner.

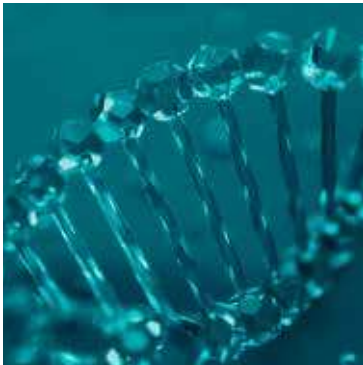

Med temperaturalarmer, internt og eksternt ATEX, ingen kalde vegger og et brukervennlig grensesnitt, BIOBASIC-serien gir en eksepsjonelt utvalg av funksjoner i en veldig liten pakke.

Med fire størrelser å velge mellom, BIOBASIC-serien passer godt for bruk i trange rom hvor ytelse, funksjoner og verdi er avgjørende - Alle tilgjengelige som kjøleskap eller fryser.



Intern og eksternt ATEX

BIOBASIC-serien er i full overensstemmelse med ATEX både internt og eksternt uten ekstra kostnad.

BIOBASIC-skapene er i samsvar med EN/IEC 60079-15, elektriske apparater for bruk i kategori 3, sone 2, steder hvor det kan være eksplosive gassatmosfærer.

Dette gjør at man kan plassere skapene innenfor arbeidsområdene, i stedet for utenfor, som vil være nødvendig med bare internt ATEX-samsvar.



BIOBASIC RR210, 310, 410, 600



Kjøleskap



| Tekniske spesifikasjoner | RR210 | RR310 | RR410 | RR 600 |
|----------------------------------|-----------------------------------------------------------------------------------------------------------------------------------------------------------------------------------------------|------------------------------------------------|------------------------------------------------|------------------------------------------------|
| Temperaturområde | +2/+15 °C | | | |
| Omgivelsestemperatur | Solid dør +10/+35 °C / Glassdør +10/+32 °C | | | Solid dør +10/+43 °C |
| Kontrollenhet | Den brukervennlige BIOBASIC kontrollenheten er skreddersydd til formålet og har funksjonalitet som f.eks: Akustisk / visuell temperatur og døralarm, potensialfri kontakt og offset funksjon. | | | |
| Materiale: Innvendig Utvendig | PS-Kledning Overflater i lakkert stål | | | Rustfrit stål Overflater i lakkert stål |
| Mål (B x D x H) | 595 x 640 x 831 | 595 x 640 x 1220 | 595 x 640 x 1876 | 700 x 895 x 2125 |
| Bruttovolum/ Nettovolum | 125 liter 104 liter | 218 liter 189 liter | 346 liter 312 liter | 610 liter 536 liter |
| Trådhyll med plastbelegg | 3 total antal | 4 total antal | 6 total antal | 4 total antal |
| Kjølemiddel | R600a | | | R290 |
| Strømforbruk | 0.43 kWh/24h | 0.51 kWh/24h | 0.59 kWh/24h | 1.44 kWh/24h |
| Strømforbruk glassdør | 0.79 kWh/24h | 0.90 kWh/24h | 1.31 kWh/24h | |
| Lydniveau | 33.3/33,6 dB(A) | 34.1/35.2 dB(A) | 33.2/33.7 dB(A) | 44.4/- dB(A) |
| Base | Hjul/stillskruer | Hjul/stillskruer | Ben | Ben |
| Luftsystem | Gram BioLine ventilert luftfordelingssystem | | | |
| Avrimingssystem | Automatisk smart avriming med fordampning av avrimingsvann | | | |
| Kontakt | 230 V, 50 Hz | 230 V, 50 Hz | 230 V, 50 Hz | 230 V, 50 Hz |
| Solid dør varenr. | 782530001 | 783530001 | 784530001 | 786000001 |
| Glassdør varenr. | 782540001 | 783540001 | 784540001 | |
| Tilgangsporter | 1 | 1 | 1 | 2 |
| ATEX-merking | II 3G Ex ec nC ic IIB T6 Gc DTI 22ATEX0252X | II 3G Ex ec nC ic IIB T6 Gc DTI 22ATEX0252X | II 3G Ex ec nC ic IIB T6 Gc DTI 22ATEX0252X | II 3G Ex ec nC ic IIB T5 Gc DTI 22ATEX0250X |
| Pris solid dør | NOK 19.700 | NOK 21.700 | NOK 23.600 | NOK 35.300 |
| Pris glassdør | NOK 22.800 | NOK 24.900 | NOK 26.800 | - |

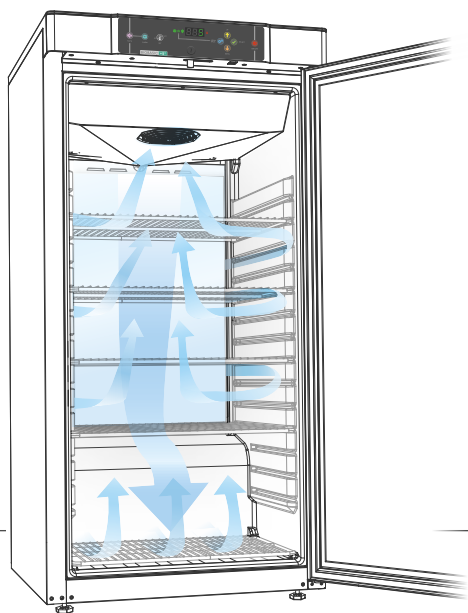

LUFTFORDELING

Det unike tvungne luftdistribusjonssystemet sørger for at temperaturen inne i skapet holder seg stabilt og ensartet. Fordi rørfordamperen er plassert på toppen er det ikke kalde vegger i skapet.

BIOBASIC RF210, 310, 410, 600

Fryseskap



| Tekniske spesifikasjoner | RF210 | RF310 | RF410 | RF600 |
|----------------------------------|-----------------------------------------------------------------------------------------------------------------------------------------------------------------------------------------------|------------------------------------------------|------------------------------------------------|-------------------------------------------------|
| Temperaturområde | -25/-5 °C | | | |
| Omgivelsestemperatur | Solid dør +10/+35 °C | | | Solid dør +10/+43 °C |
| Kontrollenhet | Den brukervennlige BIOBASIC kontrollenheten er skreddersydd til formålet og har funksjonalitet som f.eks: Akustisk / visuell temperatur og døralarm, potensialfri kontakt og offset funksjon. | | | |
| Materiale: Innvendig Utvendig | PS Overflater i hvit lakkert stål | | | Rustfrit stål Overflater i hvit lakkert stål |
| Mål mm (B x D x H) | 595 x 640 x 831 | 595 x 640 x 1220 | 595 x 640 x 1876 | 700 x 895 x 2125 |
| Bruttovolum Nettovolum | 125 liter 104 liter | 218 liter 189 liter | 346 liter 312 liter | 610 liter 536 liter |
| Trådhyll med plastbelegg | 3 total antal | 4 total antal | 6 total antal | 4 total antal |
| Kjølemiddel | R600a | | | R290 |
| Strømforbruk | 1.47 kWh/24h | 1.56 kWh/24h | 2.06 kWh/24h | 3.77 kWh/24h |
| Lydniveau | 37.7 dB(A) | 37.8 dB(A) | 36.6 dB(A) | 44.4 dB(A) |
| Base | Hjul/stillskruer | Hjul/stillskruer | Ben | Ben |
| Luftsystem | Gram BioLine ventilert luftfordelingssystem | | | |
| Avrimingssystem | Automatisk smart avriming med fordampning av avrimingsvann | | | |
| Kontakt | 230 V, 50 Hz | 230 V, 50 Hz | 230 V, 50 Hz | 230 V, 50 Hz |
| Gram BIOBASIC varenr. | 782550001 | 783550001 | 784550001 | 786020001 |
| Tilgangsporter | 1 | 1 | 1 | 2 |
| ATEX-Merking | II 3G Ex ec nC ic IIB T3 Gc DTI 22ATEX0252X | II 3G Ex ec nC ic IIB T3 Gc DTI 22ATEX0252X | II 3G Ex ec nC ic IIB T3 Gc DTI 22ATEX0252X | II 3G Ex ec nC ic IIB T1 Gc DTI 22ATEX0250X |
| Pris | NOK 21.000 | NOK 23.000 | NOK 25.000 | NOK 37.700 |



Topp-panel med BIOBASIC kontrollenhet

BIOBASIC kontrollenhet er spesielt utviklet for brukere av BIOBASIC. Blant de mange funksjonene er akustisk døralarm, høy- og lavtemperaturalarmer, og en spenningsfri kontakt (NO/NC) for fjernalarm.

Dørlås leveres som standard med to nøkler



Ytelse er nøkkelen

Ved å bruke smart design og kvalitetskomponenter tilbyr BIOBASIC-serien kostnadseffektiv ytelse med lite fotavtrykk.



Biostorage you can depend on

Gram Scientific ApS

Aage Grams Vej 1 // DK-6500 Vojens // Denmark

Tel: +45 73 20 13 00 // Fax: +45 73 20 13 01

info@gram-bioline.com

Storbritannia

Gram Scientific

Aage Grams Vej 1 // DK-6500 Vojens // Denmark

Tel.: +44 1322 476 410

info@gram-bioline.com

Tyskland

Gram Scientific

c/o Andersen Partners Business Center

Alsterarkaden 13 // D-20354 Hamburg

Tel.: +49 5066 69 49 375

info@gram-bioline.com

Holland og Belgien

Gram Scientific

P/A Matix Bedrijvencentrum

Plesmanweg 9-109 // NL-7602 PD Almelo

Tel.: +31 546 744 130

info@gram-bioline.com

Sverige

Gram Scientific

Box 5157 // S-20071 Malmö

Tel: + 46 812 112973

info@gram-bioline.com

Norge

Gram Scientific

Aage Grams Vej 1 // DK-6500 Vojens // Denmark

Tel: + 47 23 96 79 28

info@gram-bioline.com

Gram Scientific ApS er en av verdens viktigste leverandører av høytytelses kjøle- og fryse-utstyr til kvalitetsbevisste profesjonelle brukere.

Vi utvikler, produserer og markedsfører denne teknologien for kunder i Europa, Midtøsten og Asia fra vårt administrasjons- og produksjonsanlegg i Danmark. Dette støttes av avdelinger i Storbritannia, Tyskland, Nederland, Sverige og Norge og distributører over hele verden.

www.gram-bioline.com

Copyright © 2006- Gram BioLine, en division av Gram Scientific ApS. Med enerett. Innholdet i denne publikasjonen tilhører Gram BioLine med mindre annet er nevnt og er beskyttet av dansk og internasjonal opphavsrett og bestemmelser. Informasjon og bilder kan ikke brukes, kop



bioline