



125

1901-2026

CONTROLLED **BIOSTORAGE**

CATALOGUE TARIF

BELGIQUE 2026

 bioline

GRAM

Biostorage you can depend on

L'avantage Gram BioLine

Les apparences peuvent être trompeuses. La forme de base d'une boîte est pratiquement la seule chose que les solutions de stockage Gram BioLine ont en commun avec les réfrigérateurs et congélateurs ménagers que nous connaissons tous. La gamme Gram BioLine affiche aussi des performances significativement plus élevées et des spécifications considérablement plus exigeantes que tout autre équipement de réfrigération et congélation commercial. Nous avons conçu, étudié et optimisé tous les détails des armoires Gram BioLine de stockage pour assurer:

- >> une fiabilité maximum
- >> un contrôle rigoureux
- >> une stabilité et homogénéité de température
- >> un profil environnemental responsable
- >> une personnalisation facile
- >> de l'aide rapide par du personnel formé.

Ceci veut dire que vous pouvez vous fier à chacun des produits de notre gamme Gram BioLine pour satisfaire toutes les exigences réglementaires actuelles et les standards internationaux, sur toute la ligne. Il y a cinq modèles totalement distincts dans la gamme Gram BioLine pour des solutions de stockage. Ensemble, ils couvrent tout depuis le stockage de biomatériaux avec des spécifications élevées conçu pour du travail de «mission critique» jusqu'à des besoins généraux de réfrigération et congélation.



La garantie est applicable uniquement en France Continentale.

Gram se réserve le droit de modifier les prix et les caractéristiques. Valide à partir du 01.01.2026

Réfrigérateurs		Temp.
RR	Réfrigérateur	+2/+20 °C
ER	Réfrigérateur froid intensif	-2/+20 °C
Congélateurs		
RF	Congélateur	-25/-5 °C
EF	Congélateur froid intensif	-35,-40/-5 °C
UL	Congélateur ultra basse température	-86/-60 °C



II 3G EX ec nC ic IIB T1-T6 Gc

ExVeritas 26ATEX2340X

ExVeritas 26ATEX2341X

ExVeritas 26ATEX2342X

ExVeritas 26ATEX2343X

DTI22ATEX0251X

II 3G Ex nA nC nL IIB T1 - T6 Gc



Déclarations de produits du fabricant évaluées ou certifiées par le ExVeritas et Danish Technological Institute.



125 Years Defined by Degrees

En 2026, nous célébrerons 125 ans d'innovation, de savoir-faire et d'engagement.

Depuis 1901, les produits et les technologies ont évolué au fil des générations, mais l'esprit reste le même : construire le meilleur. Chaque développement chez GRAM est le fruit de notre histoire, de notre culture et de notre expérience acquise au fil du temps.

Nos valeurs restent claires et cohérentes, perpétuées depuis plus d'un siècle. 125 ans, c'est un cap que peu atteignent, et un rappel que notre héritage et notre méthode continuent de modeler notre façon d'avancer.

125

1901-2026

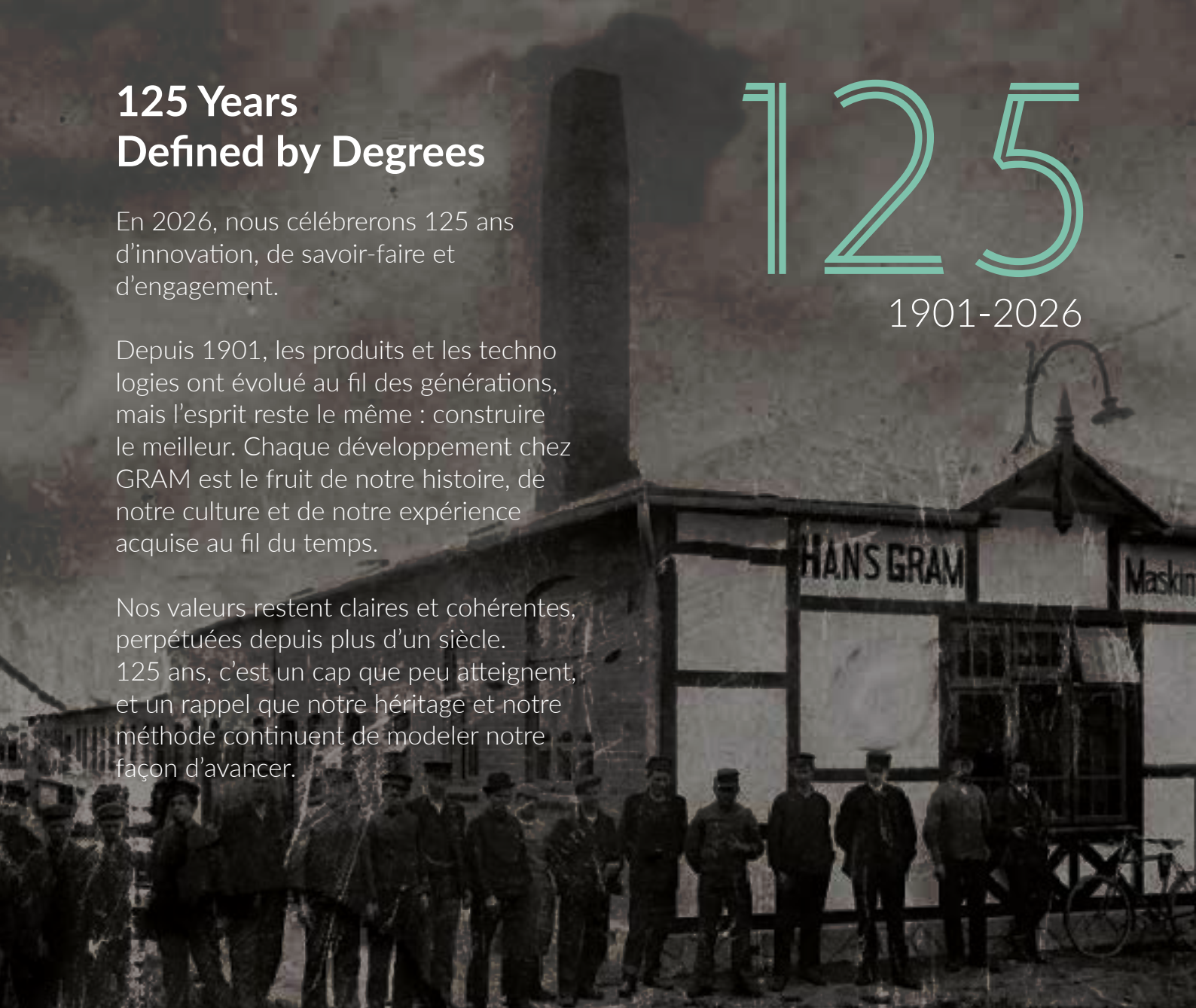

MADE IN
DENMARK



Personnalisation en fonction de vos besoins

Chaque utilisateur a des exigences uniques pour la configuration d'un réfrigérateur ou congélateur ainsi que pour l'aménagement de l'intérieur.

C'est pourquoi il n'y a pas de configuration standard des armoires de la ligne Gram BioLine – il est hautement improbable qu'un « standard » réponde à vos exigences particulières de travail. Notre approche est d'assurer que toutes les armoires Gram BioLine de ce tarif possèdent des spécifications de haut standard. Nous vous offrons alors un choix complet d'avantages en option ainsi que des modules standardisés pour les dispositions intérieures, les équipements et les accessoires.

Ces options vous permettent de choisir exactement ce dont vous avez besoin et de personnaliser les spécifications de fonctionnement et la disposition intérieure de vos armoires Gram BioLine afin qu'elles répondent précisément à vos exigences particulières.



Vous pouvez également visiter notre site web www.gram-bioline.com et utiliser notre nouveau configurateur.

Configuration

Comment configurer et personnaliser votre armoire Gram BioLine

1. Choisir le modèle

ExGuard, BioUltra, BioPlus, BioMidi ou BioCompact II et les dimensions de l'armoire (210, 310, 410, 425, 500, 570, 600, 610, 625, 660, 930, 1270 ou 1400)

BioPlus 600D	
--------------	--

2. Choisir la finition à l'extérieur

- choisir entre blanche ou inox

Blanche	
---------	--

3. Choisir la plage de température

- choisir les réfrigérateurs RR ou ER ou les congélateurs RF ou EF

ER	
----	--

BioPlus ER600D Blanche	€ 5.890
------------------------	---------

4. Choisir la porte

- portes pleines isolées pour réfrigérateurs et congélateurs ou portes avec vitrage double optimisé pour économie d'énergie pour réfrigérateurs. Les portes sont choisies avec le ferrage à droite ou à gauche (portes simples uniquement)

Porte vitrée, ferrage du côté droit	€ 290
-------------------------------------	-------

5. Choisir l'intérieur

- à partir d'une vaste gamme d'équipements pour l'intérieur incluant grilles, tiroirs, flacon de référence, protection basse température, enregistreurs, montage mural, etc.

6 grilles en inox	€ 390
-------------------	-------

Limite basse température	€ 150
--------------------------	-------

Flacon de référence	€ 35
---------------------	------

6. Choisir la base

- choisir entre pieds, roues ou pour montage sur socle

Pieds	€ 0
-------	-----

Armoire spéciale	€ 6.755
------------------	---------

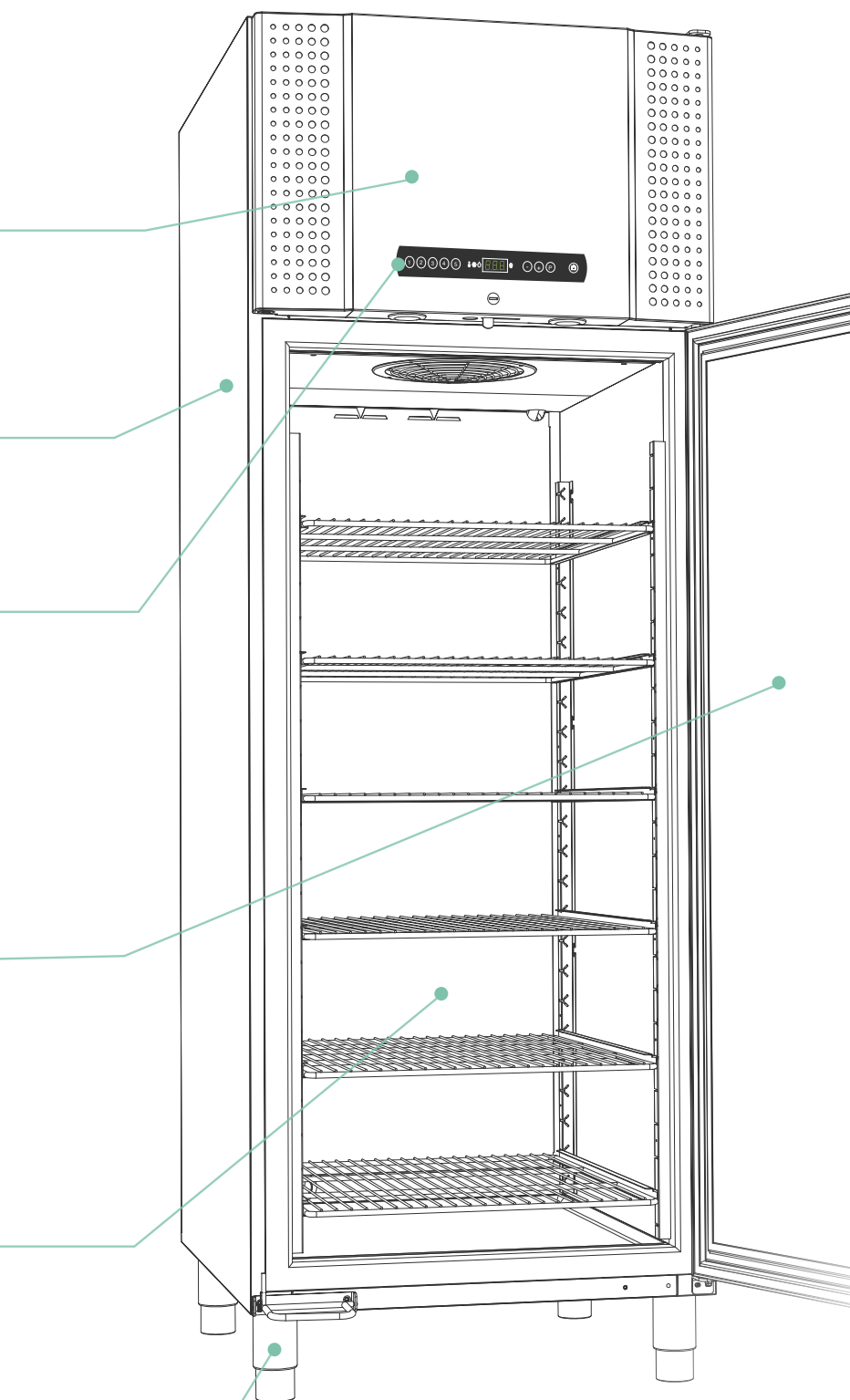

Quand vos besoins changent

Configurer une armoire Gram BioLine pour vos exigences actuelles ne signifie pas que vous ne pouvez plus changer ses spécifications. Si de nouvelles exigences apparaissent ou si vous devez changer la façon dont votre personnel utilise l'armoire, vous pouvez facilement la reconfigurer pour satisfaire ses besoins changeants. Tous les équipements et accessoires dans les armoires Gram BioLine sont basés sur le même système modulaire ce qui rend facile l'installation d'équipements nouveaux et/ou différents pour remplacer des accessoires internes qui ne répondent plus à vos exigences.

Les articles Gram BioLine « monté en usine » sont les équipements et accessoires que vous pouvez choisir quand l'armoire est neuve et livrée depuis l'usine.

Les articles Gram BioLine « fourniture séparée » sont les équipements et accessoires que vous pouvez acheter pour compléter ou changer l'aménagement de vos armoires Gram BioLine existantes.



Voir page 58-61 – Produits et prix pour information détaillée

Options BioLine

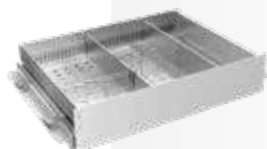

Tiroirs en aluminium

Construits de façon spéciale, des tiroirs multiusage qui fournissent une grande flexibilité pour votre stockage. Les tiroirs peuvent être séparés horizontalement et verticalement en fonction de vos besoins spécifiques et des exigences quotidiennes qui changent.



Plateaux perforés en inox

Les plateaux perforés fournissent une surface plane qui assure un stockage stable. La conception spéciale leur assure une rigidité exceptionnelle qui les rend idéals pour supporter des articles lourds. Ces plateaux sont hautement résistants à une vaste gamme de substances.



Tiroirs ABS

Le tiroir ABS a été conçu de A à Z pour répondre aux exigences les plus rigoureuses. Le tiroir est un moulage par injection en une pièce pour une rigidité maximale et des surfaces lisses sans joint. Proposé pour les BioCompact II 210, 310 et 410.



Paniers rilsanisés

Un grand panier rilsanisé monté dans des rails en U fixés sur les parois de l'armoire. Parfait pour stocker plusieurs articles et avoir un accès facile. Proposé pour les BioCompacts II 210, 310 et 410.

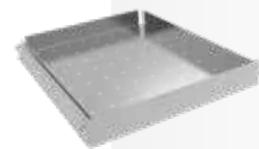

Tiroirs en inox 30/40 kg

Des tiroirs robustes de grande qualité en inox sont bien adaptés pour être utilisés dans des environnements particulièrement exigeants. Ces tiroirs sont proposés avec une façade en inox. Muni de rails de tiroirs télescopiques.



Portes vitrées

Celles-ci rendent la visualisation du contenu de l'armoire plus facile et l'accès plus rapide. Le double vitrage de la porte diminue la consommation d'énergie. La porte vitrée est proposée en option pour tous les réfrigérateurs de la série Gram BioLine.

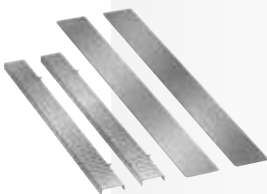

Séparateurs en inox

Système de séparation lorsque des compartiments verticaux supplémentaires sont requis dans les tiroirs en inox, 30 et 40 kg.



Portillons internes

Un jeu de 3 portes intérieures supplémentaires qui minimisent la perte de froid quand la porte extérieure de l'armoire est ouverte. Chacune des 3 portes peut être ouverte séparément pour accéder au compartiment de stockage. Proposé en option pour BioPlus et BioMidi et monté en standard sur les versions EF.



Grilles

Les grilles robuste osnt en inox pour une longue durée de vie. Des grilles rilsanisées sont proposées pour usage général.

Options BioLine

Montage mural



Les unités BioCompact II 210, 310 et 410 peuvent aussi être montées au mur pour économiser de l'espace au sol et pour faciliter le nettoyage.

Flacon de référence



Contenant dans lequel les propriétés des biomatériaux peuvent être simulées. La sonde-E ou la sonde du client peut être placée dans le flacon de référence.

Pieds



Les pieds en inox sont le choix idéal pour monter de façon sécurisée une armoire fixe. Vous pouvez également choisir un réfrigérateur qui sera préparé pour être monté sur un socle. Les deux options sont proposées sans coûts additionnels pour les armoires de la série Gram BioLine.

Kit DIN



Incluant le kit DIN approprié, les armoires sont ainsi conformes à DIN 13277.

Roues



Une armoire avec des roues est un stockage que vous pouvez déplacer. Pour une armoire encore plus manœuvrable, vous pouvez changer les 4 roues dont 2 à 360° avec freins par 4 roues à 360° dont 2 avec freins.

Pédale de porte



Pédale pour faciliter l'ouverture de la porte. En standard pour les BioPlus et disponible en option pour les BioCompact II 410/610.

Enregistreur de température à disque



L'enregistreur graphique de température sert à la mesure indépendante de la température de l'armoire. La sonde est placée dans une contenant de liquide séparé. L'enregistreur est alimenté par une batterie de 1,5 volt pour garantir l'enregistrement même s'il y a perte d'alimentation.

Système frigorifique double



Cette sécurité supplémentaire assure que la température à l'intérieur de l'armoire est maintenue uniforme même dans le cas peu probable où le compresseur aurait une panne. Il y a deux circuits de réfrigération indépendants qui fonctionnent en parallèle en fonctionnement normale. Cependant, chacun est conçu pour maintenir par lui-même, de façon sécuritaire, la température d'armoire souhaitée.

Protection basse température



Thermostat de protection basse température qui empêche le système de réfrigération de fonctionner si la température chute sous un minimum préétabli.

Présentation d'ExGuard



L'ExGuard est conçu pour le stockage de produits pouvant émettre des atmosphères nocives, malodorantes et / ou explosives. L'ExGuard est conçu pour faciliter un environnement de travail plus sûr pour les utilisateurs. Gram a poussé la réflexion sur la sécurité de l'environnement de travail. L'armoire de stockage ExGuard permet une sécurité accrue de l'environnement de travail et permet le placement dans les environnements de travail en laissant votre système de ventilation existant extraire les atmosphères dangereuses à l'intérieur de l'armoire avant que vous puissiez accéder au contenu. Comme tous les autres réfrigérateurs BioLine, l'armoire 'ExGuard est conforme aux normes ATEX Cat.3 Zone 2 internes et externes, ce qui permet de maintenir la sécurité de l'environnement de travail aussi élevée que possible.

L'armoire ExGuard est actuellement disponible sous la forme d'un réfrigérateur de 614 litres en inox/inox ou blanc/inox avec porte vitrée ou porte pleine.

Réfrigérateur ExGuard

ER	Réfrigérateur froid intensif	-2/+20 °C
----	------------------------------	-----------

Les fonctionnalités incluent:

- Utilisation quotidienne simple et sûre
- Conformité ATEX Cat.3 Zone 2 - Interne et externe
- Construit avec des mécanismes de sécurité qui empêchent l'armoire d'être ouverte avant que l'atmosphère dangereuse ait été extraite
- Raccordement facile à votre système d'extraction existant *
- Configuration minimale
- Système de réfrigération puissant pour retour à la température de consigne rapide après ouverture de la porte

* Exigences de ventilation en fonction des articles stockés



EXGUARD
YOUR SAFETY



ExGuard



Historique alarmes

- Lecture de température haute/basse.

Contact sec

- Pour réseau GTC, systèmes de contrôle et/ou alarmes à distance.

Alarme sonore et visuelle

- Fournissant une indication claire que la température maximum ou minimum permise a été atteinte. Une alarme de porte est également incluse. Tous les niveaux d'alarme sont ajustables séparément.

Régulateur extracteur

- Accès uniquement lorsque l'atmosphère de l'espace de stockage a été renouvelé.

Dégivrage intelligent

- Dégivrage intelligent avec ré-évaporation des eaux de dégivrage.

Fermeture porte

- Verrou de sécurité magnétique

Sonde additionnelle

- « Sonde-E » pour référence de température dans le compartiment de stockage. La sonde-E peut être montée dans le flacon de référence.

Mécanisme extraction d'atmosphère dangereuse

- Permet le renouvellement d'air dans l'armoire avant ouverture de la porte.

Système de réfrigération puissant

- S'assure que l'intérieur revient rapidement à la température de consigne après que la porte a été ouverte. Un système de refroidissement préparé pour un raccordement sur un groupe de condensation à distance est également disponible.

Système de circulation d'air ventilé de Gram BioLine

- Incluant une plaque de distribution spéciale qui assure une température homogène dans l'armoire.

Rappel de fermeture de porte

- Porte pleine en standard ou vitrée en option pour les réfrigérateurs (modèles ER).

ATEX

- La gamme Gram BioLine d'armoires vous assure une conformité totale avec ATEX - tant interne qu'externe.

Finition extérieure / intérieure

Extérieur : laqué blanc ou inox.
Intérieur : inox.

Arrivée d'air

- Activée avant l'ouverture de la porte

Passage de sondes

- Passage de sondes facile de 24.5 mm, par exemple pour des sondes de surveillance de la température.

Accessoires internes

- Une vaste gamme d'aménagements est disponible. Les spécifications du fonctionnement et l'aménagement de l'intérieur peuvent être personnalisés.

La base

- Peut être fourni avec des roulettes ou des pieds

ExGuard, la sécurité au travail

L'air ambiant non contaminé est aspiré à l'intérieur de l'armoire par un clapet anti-retour lorsque le volet motorisé s'ouvre, égalisant la pression à l'intérieur, éliminant ainsi l'air potentiellement contaminé.



Jusqu'à présent, il a toujours été difficile de stocker les produits présentant un risque d'émission d'atmosphères dangereuses. Il est possible de personnaliser une armoire à l'aide de nombreux accessoires pour satisfaire aux exigences ou dans le pire des cas, d'utiliser une armoire de stockage ordinaire pour les atmosphères dangereuses, ce qui met potentiellement en danger les utilisateurs et les installations environnantes.

La gamme ExGuard offre une solution de stockage sûre et fiable pour les produits présentant un risque d'émission d'atmosphères dangereuses. Avec sa certification intérieure et extérieure conforme aux normes ATEX Cat. 3 Zone 2, il suffit de raccorder l'armoire ExGuard à un système de ventilation et d'alimentation électrique existant et de configurer l'accès au contenu en paramétrant l'ouverture de la porte aux exigences des utilisateurs.

Simplicité d'utilisation

Simple, la procédure d'accès au contenu de l'armoire ExGuard requiert une formation minimale et garantit un accès sécurisé et systématique aux produits stockés.

- Un puissant verrou électromagnétique ferme la porte de l'armoire en conditions d'utilisations ordinaires.
- Pour accéder à l'armoire, appuyer sur 1 sur le panneau de contrôle lorsque vous souhaitez ouvrir la porte. L'intérieur de l'armoire est renouvelé et remplacé par de l'air ambiant.
- Une fois l'évacuation terminée, l'armoire peut être ouverte.
- Lorsque l'armoire est refermée, la porte se verrouille automatiquement.

Un volet motorisé piloté par le régulateur s'ouvre et se ferme, ce qui permet d'évacuer l'air potentiellement contaminé par un système d'extraction d'air.

ExGuard ER600W



II 3G Ex ec nC ic IIB T1 Gc
ExVeritas 26ATEX2341X



Spécifications techniques

Plage de température	-2/+20 °C
Plage de température ambiante	Porte pleine +10/+43 °C; Porte vitrée +10/+38 °C
Régulateur	Un premier régulateur d'extraction ExGuard empêche l'accès à l'espace de stockage si l'extraction du volume de stockage n'a pas été effectuée. La synchronisation des étapes de la procédure d'accès peut être ajustée en fonction de vos spécifications. Un second régulateur indépendant gère le fonctionnement normal de l'armoire comme sur la gamme BioPlus.
Matériaux à l'intérieur: Matériaux à l'extérieur:	Inox Blanc ou inox
Dimensions Ext. mm (L x P x H)	820 x 789 x 1996/2246
Poids net	Poids net sans emballage et sans accessoire optionnel: 166 kg
Volume brut	614 litres
Volume net	486 litres
Modules pour grilles/plateaux et tiroirs	48 max (Voir page 68)
Isolation	70 mm de polyuréthane expansé avec du cyclopentane, sans HFC
Coefficient K	Porte pleine 0,26 W/m²K; Porte vitrée 0,45 W/m²K
Fluide frigorigène	R290
CO ₂ e	
Puissance frigorifique à -10 °C	R290 389 Watt
Consommation d'énergie	1,62 kWh/24h
Raccordement électrique	230 V, 50 Hz
Niveau sonore	46,3 dB(A)
Diffusion d'air	Système de distribution ventilé de Gram BioLine
Système de dégivrage	Dégivrage intelligent avec évaporation automatique des condensats

Prix (blanc)

€ 8.190

Prix (inox)

€ 8.440

Équipements et accessoires en options – guide de configuration du produit à la page 4

S	Tiroir en inox BioLine, 40 kg	€ 250
C	Séparateurs BioLine pour tiroirs en inox (1 jeu)	€ 70
P	Plateau perforé BioLine en inox	€ 90
T	Grille en inox BioLine	€ 65
11	Porte vitrée	€ 290
V	Flacon de référence	€ 35
	**Pieds, roulettes/roues	€ 0
31	Roulettes, pivotement 360°	€ 50
20/21	Ferrage – à droite ou gauche	€ 0
98	Mesure de température en 9 points	€ 430

Codes options

** Voir page 70



Présentation du **BioUltra**



L'armoire BioUltra UL570 est un congélateur ultra basse température fonctionnant de façon sécurisée à -86 °C.

En utilisant des composants puissants, un système de réfrigération en cascade, la technologie des panneaux VIP de dernière génération et des portes internes isolées, la BioUltra peut maintenir des conditions internes en toute sécurité et stables quand elle opère à -86 °C.

Le BioUltra UL570 peut contenir jusqu'à 384 des boîtes de 2"/50mm, 192 des boîtes de 3"/75 mm ou 192 des boîtes de 4"/100 mm.

Congélateur BioUltra

UL	Congélateur ultra basse température	-86/-60 °C
----	-------------------------------------	------------

- ① Le MPC 4.6 de Gram vous permet de régler différents paramètres individuellement afin que vous puissiez régler le profil d'opération de l'armoire pour répondre à des exigences spécifiques ou des besoins changeants.
- ② Chaque UL570 est fournie avec 5 plateaux perforés en acier inoxydable pour une pleine utilisation de l'espace de stockage.
- ③ Deux portes internes indépendantes isolées facilitent un fonctionnement sécurisé et un haut niveau de flexibilité. Les portes internes peuvent être démontées pour faciliter le nettoyage.

D'INFO

Indépendamment de notre offre de base avec un condenseur à air, le BioUltra est également disponible avec une option condenseur hybride à eau / air *. L'option hybride avec le fonctionnement avec le condenseur à eau associe un minimum de dégagement de chaleur et un niveau sonore inférieur, avec la sécurité d'un système de condensation à air redondant en cas d'interruptions du refroidissement par eau. La sécurité du contenu de l'armoire est donc maximale.

* Nécessite d'un raccordement sur une boucle d'eau

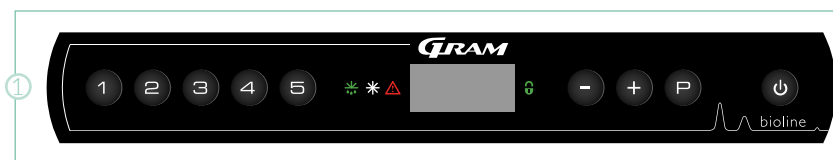

BioUltra UL570



Alarme sonore et visuelle
- Fournissant une indication claire que la température maximum ou minimum permise a été atteinte. Tous les niveaux des paramètres d'alarme sont ajustables séparément.

Panneaux isolants sous vide
- Ils permettent d'assurer que l'armoire peut maintenir des conditions internes sécurisées et stables pendant le fonctionnement à -86 °C.

Trappe d'entretien
- À l'arrière de l'armoire, elle permet un accès facile à l'échangeur de chaleur et au filtre.

Sonde additionnelle
- « Sonde-E » pour référence de température dans le compartiment de stockage.

Finition extérieure / intérieure
- soit en tout acier inox extérieur et intérieur, ou une version blanche avec extérieur et intérieur laqués, à l'intérieur de la porte et le panneau inférieur en acier inox

Accessoires internes
- Un aménagement qui peut être personnalisé permet aux utilisateurs d'adapter l'armoire aux exigences du stockage.

Système de réfrigération en cascade
- Conçu spécifiquement pour une opération à ultra basse température. Assure un haut rendement, la performance et la durabilité.

Historique enregistrement d'alarmes

- Lecture de température haute/basse.

Contact sec

- Pour réseau GTC, systèmes de contrôle et/ou alarmes à distance.

Portes internes isolées

- Elles rendent le fonctionnement quotidien efficace et permettent un fonctionnement sécurisé, même avec la porte externe entre-ouverte.

Poignée de porte

- Ergonomique et facile à utiliser, elle assure un accès sécurisé à l'intérieur de l'armoire.

Passages de sondes

- Deux passages de sondes de 24,5 mm pour accès facile, par exemple pour des sondes de surveillance de la température.

Joints

- Un système de joints à plusieurs niveaux placé dans un châssis à labyrinthe assure la protection maximum possible contre les conditions ambiantes.

Serrure de porte

- Pour éviter un accès non supervisé.

La base

- Possède des roulettes multifonctions pour un positionnement facile avec la stabilité accrue de pattes quand elles sont déployées.

Options:

Condenseur hybride refroidi à l'eau

BioUltra UL570 ^{*} -86 °C



Ex II 3G Ex ec nC ic IIB T4 Gc
ExVeritas 26ATEX2340X



Spécifications techniques		
Plage de température	-86/-60 °C	
Plage de température ambiante	+10/+30 °C	
Régulateur	Gram MPC 4.6. Contact sec, sonde-E, alarme de température sonores qui sont programmables individuellement, température haute/basse, fonction réglage offset des sondes	
Matériaux à l'intérieur	Blanc, portillons face interne et fond en inox	
Matériaux à l'extérieur	Blanc ou inox	
Dimensions Ext. mm (L x P x H)	856 x 979 x 1986/1996 (min/max hauteur)	
Poids net	Poids net sans emballage et sans accessoire optionnel: 257 kg	
Volume brut	570 litres	
Modules pour plateaux	Livré avec 5 plateaux perforés en inox réglables en hauteur tous les 12,5 mm	
Capacité Rack : 2"/50 mm boîtes	384 boîtes (4x4 boîtes)	38.400 tubes (4x4 boîtes)
Capacité Rack : 3"/75 mm boîtes	192 boîtes (3x4 boîtes)	19.200 tubes (3x4 boîtes)
Capacité Rack : 4"/100 mm boîtes	192 boîtes (2x4 boîtes)	19.200 tubes (2x4 boîtes)
Isolation	70 mm cyclopentane, panneaux VIP (sans HFC)	
Fluide frigorigène	Cycle H.T.: R290/Cycle B.T.: R170/R601	
CO ₂ e		
Sonde	PT-10.000	
Base	Roulettes à nivellement	
Raccordement électrique	230 V, 50 Hz, 16 Amp	
Consommation d'énergie*	10,5 kWh/24h	
Niveau sonore	46,5 dB(A)	

* Mesuré armoire vide, consigne à -80°C, température ambiante +20 °C

Prix (blanc)
€ 11.700

Prix (inox)
€ 12.150

Équipements et accessoires en options – guide de configuration du produit à la page 4

Livré avec 5 plateaux perforés en inox

50	Enregistreur de température à disque	€ 735
79	Condenseur hybride refroidi à l'eau	€ 2.290
20/21	Ferrage – à droite ou gauche	€ 0
98	Mesure de température en 9 points	€ 430

Codes options



Racks							
	Modèle	Type	Description (max. 137x137mm)	H x P x L	Qté max. par unité	Prix*	
Standard	2"/50 mm	Eco AluRack	Accès sur le côté, construction aluminium	4x4 boîtes	228x558x140	24	€ 150
		Standard rack	Accès sur le côté, construction en inox	4x4 boîtes	228x558x140	24	€ 175
		Comfort rack	Accès tiroirs, construction en inox	4x4 boîtes	228x558x140	24	€ 290
	3"/75 mm	Eco AluRack	Accès sur le côté, construction aluminium	3x4 boîtes	240x558x140	16	€ 145
		Standard rack	Accès sur le côté, construction en inox	3x4 boîtes	240x558x140	16	€ 170
		Comfort rack	Accès tiroirs, construction en inox	3x4 boîtes	240x558x140	16	€ 305
	4"/100 mm	Eco AluRack	Accès sur le côté, construction aluminium	2x4 boîtes	212x558x140	16	€ 150
		Standard rack	Accès sur le côté, construction en inox	2x4 boîtes	212x558x140	16	€ 175
		Comfort rack	Accès tiroirs, construction en inox	2x4 boîtes	212x558x140	16	€ 305

* Les prix n'incluent pas les boîtes

Boîtes				
	Hauteur de boîte	Type	Description	Prix/pièce
9x9	2"/50 mm	Carton enduit, blanc	133x133 mm avec 9x9 séparateurs	€ 6
	3"/75 mm	Carton enduit, blanc	133x133 mm avec 9x9 séparateurs	€ 8
	4"/100 mm	Carton enduit, blanc	133x133 mm avec 9x9 séparateurs	€ 11
10x10	2"/50 mm	Carton enduit, blanc	133x133 mm avec 10x10 séparateurs	€ 6
	3"/75 mm	Carton enduit, blanc	133x133 mm avec 10x10 séparateurs	€ 8
	4"/100 mm	Carton enduit, blanc	133x133 mm avec 10x10 séparateurs	€ 11



Accès tiroirs, construction en inox

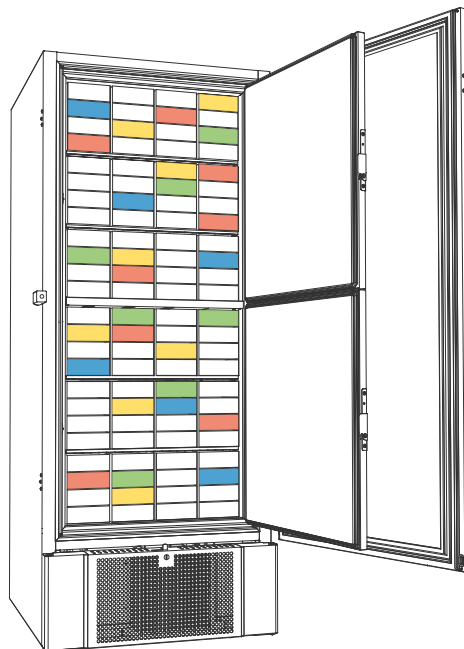

Présentation du **BioPlus**



La série BioPlus est conçue pour le stockage d'articles les plus délicats dans des situations où les moindres fluctuations des conditions à l'intérieur de l'armoire de stockage peuvent avoir de sérieux impacts sur le contenu. Les réfrigérateurs BioPlus vous permettent aussi de réduire l'humidité relative à l'intérieur pour ainsi réduire les possibilités qu'une contamination indésirable atteigne les articles. En matière de performance, ces unités sont conçues pour donner les meilleurs résultats même sous des conditions exceptionnelles.

Proposés avec des volumes de 500, 600, 660, 930, 1270 et 1400 litres.

Réfrigérateurs BioPlus		
ER	Réfrigérateur froid intensif	-2/+20 °C
Congélateurs BioPlus		
RF	Congélateur	-25/-5 °C
EF	Congélateur froid intensif	-35/-5 °C

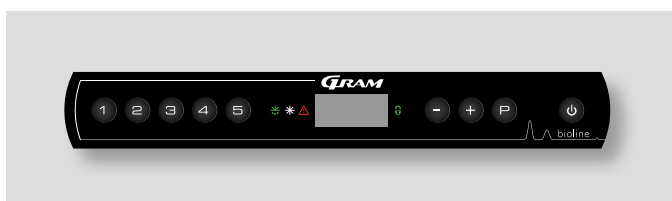

Le MPC 4.6 de Gram vous permet de régler différents paramètres individuellement afin que vous puissiez régler le fonctionnement de l'armoire pour répondre à des exigences spécifiques ou des besoins changeants.



Une porte vitrée rend aisées des vérifications rapides d'un coup d'oeil du contenu de l'armoire.



L'intérieur en inox est extrêmement durable et peut supporter des années d'utilisation. Passage de sonde situé à l'arrière de l'armoire.

BioPlus



Historique alarmes

- Lecture de température haute/basse.

Alarme sonore et visuelle

- Fournissant une indication claire que la température maximum ou minimum permise a été atteinte. Une alarme de porte est également incluse. Tous les niveaux d'alarme sont ajustables séparément.

Contact sec

- Pour réseau GTC, systèmes de contrôle et/ou alarmes à distance.

Serrure de porte

- Pour éviter un accès non supervisé.

Dégivrage intelligent

- Dégivrage intelligent avec ré-évaporation des eaux de dégivrage.

Système de circulation d'air ventilé de Gram BioLine

- Incluant une plaque de distribution spéciale qui assure une température homogène dans l'armoire.

Sonde additionnelle

- « Sonde-E » pour référence de température dans le compartiment de stockage. La sonde-E peut être montée dans le flacon de référence.

Rappel de fermeture de porte

- Porte pleine en standard ou vitrée en option pour les réfrigérateurs (modèles ER).

Système de réfrigération puissant

- S'assure que l'intérieur revient rapidement à la température de consigne après que la porte a été ouverte.

ATEX

- La gamme Gram BioLine d'armoires vous assure une conformité totale avec ATEX - tant interne qu'externe.

Accessoires internes

- Une vaste gamme d'aménagements est disponible. Les spécifications du fonctionnement et l'aménagement de l'intérieur peuvent être personnalisés.

Finition extérieure / intérieure

Extérieur : laqué blanc ou inox.
Intérieur : inox.

Pédale

- Pour que l'armoire soit facile à ouvrir, avec plein accès même quand les mains de l'utilisateur sont pleines. (Sauf EF).

La base

- Peut être fourni avec des roulettes ou des pieds ou pour être montée sur un socle.

Passage de sondes

- Passage de sondes facile de 24.5 mm, par exemple pour des sondes de surveillance de la température.

BioPlus ER500

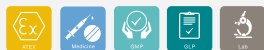

Ex II 3G Ex nA nC nL IIB T2 Gc



Spécifications techniques	
Plage de température	-2/+20 °C
Plage de température ambiante	Porte pleine +10/+43 °C; Porte vitrée +10/+38 °C
Régulateur	Gram régulateur avec contact sec, sonde-E, alarme de porte et de température sonores qui sont programmables individuellement, enregistrement d'alarme, fonction froid sec et fonction réglage offset des sondes.
Matériaux à l'intérieur	Inox
Matériaux à l'extérieur	Blanc ou inox
Dimensions Ext. mm (L x P x H)	600 x 805 x 2025/2275
Poids net	Poids net sans emballage et sans accessoire optionnel: 130 kg
Volume brut	500 litres
Volume net	365 litres
Modules pour grilles/plateaux et tiroirs	52 (Voir page 68)
Isolation	60 mm de polyuréthane expansé avec du cyclopentane, sans HFC
Coefficient K	Porte pleine 0.31 W/m²K; Porte vitrée 0.46 W/m²K
Fluide frigorigène	R290
CO ₂ e	
Puissance frigorifique à -10 °C	R290 389 Watt
Consommation d'énergie	1.26 kWh/24h (Voir page 64)
Raccordement électrique	230 V, 50 Hz
Niveau sonore	46.2 dB(A)
Diffusion d'air	Système de distribution ventilé de Gram BioLine
Système de dégivrage	Dégivrage intelligent avec évaporation automatique des condensats

Prix (blanc)
€ 5.740

Prix (inox)
€ 5.990

Équipements et accessoires en options – guide de configuration du produit à la page 4

A	Tiroir BioLine en aluminium (séparateurs de longueur et largeur)	€ 185
R	Tiroir en inox BioLine, 30 kg	€ 185
S	Tiroir en inox BioLine, 40 kg	€ 250
C	Séparateurs BioLine pour tiroirs en inox (1 jeu)	€ 70
P	Plateau perforé BioLine en inox	€ 90
T	Grille en inox BioLine	€ 65
N	Grille rilsanisée BioLine	€ 45
11	Porte vitrée	€ 290
70	Portillons internes (jeu de 3 portes intérieures)*	€ 435
50	Enregistreur de température à disque	€ 735
69	Kit DIN 13277	€ 185
81	Protection basse température	€ 150
V	Flacon de référence	€ 35
	**Pieds, roulettes/roues ou pour montage sur socle	€ 0
31	Roulettes, pivotement 360°	€ 50
20/21	Ferrage – à droite ou gauche	€ 0
98	Mesure de température en 9 points	€ 430

Codes options

* Ne peut pas être combinée avec grille rilsanisée ou tiroir aluminium BioLine

** Voir page 71



BioPlus RF500 ^{*} -25 °C



Ex II 3G Ex nA nC nL IIB T2 Gc

Spécifications techniques

Plage de température	-25/-5 °C
Plage de température ambiante	+10/+43 °C
Régulateur	Gram régulateur avec contact sec, sonde-E, arlarmes de porte et de température sonores qui sont programmables individuellement, enregistrement d'alarme et fonction réglage offset des sondes.
Matériaux à l'intérieur	Inox
Matériaux à l'extérieur	Blanc ou inox
Dimensions Ext. mm (L x P x H)	600 x 805 x 2025/2275
Poids net	Poids net sans emballage et sans accessoire optionnel: 130 kg
Volume brut	500 litres
Volume net	365 litres
Modules pour grilles/plateaux et tiroirs	52 (Voir page 68)
Isolation	60 mm de polyuréthane expansé avec du cyclopentane, sans HFC
Coefficient K	Porte pleine 0.31 W/m²K
Fluide frigorigène	R290
CO ₂ e	
Puissance frigorifique à -25 °C	R290 374 Watt-
Consommation d'énergie	3.83 kWh/24h (Voir page 65)
Raccordement électrique	230 V, 50 Hz
Niveau sonore	48.7 dB(A)
Diffusion d'air	Système de distribution ventilé de Gram BioLine
Système de dégivrage	Dégivrage intelligent avec évaporation automatique des condensats

Prix (blanc)
€ 6.310

Prix (inox)
€ 6.560

Équipements et accessoires en options – guide de configuration du produit à la page 4

R	Tiroir en inox BioLine, 30 kg	€ 185
S	Tiroir en inox BioLine, 40 kg	€ 250
C	Séparateurs BioLine pour tiroirs en inox (1 jeu)	€ 70
P	Plateau perforé BioLine en inox	€ 90
T	Grille en inox BioLine	€ 65
N	Grille rilsanisée BioLine	€ 45
70	Portillons internes (jeu de 3 portes intérieures)*	€ 435
50	Enregistreur de température à disque	€ 735
V	Flacon de référence	€ 35
	**Pieds, roulettes/roues ou pour montage sur socle	€ 0
31	Roulettes, pivotement 360°	€ 50
20/21	Ferrage – à droite ou gauche	€ 0
98	Mesure de température en 9 points	€ 430

Codes options

* Ne peut pas être combinée avec grille rilsanisée BioLine

** Voir page 71



La série BioPlus est conçue pour le stockage des biomatériaux les plus sensibles dans des situations où même de petites fluctuations des conditions à l'intérieur de l'armoire de stockage peuvent avoir un impact sérieux sur le contenu.

BioPlus ER600D



Ex II 3G Ex nA nC nL IIB T2 Gc



Spécifications techniques	
Plage de température	-2/+20 °C
Plage de température ambiante	Porte pleine +10/+43 °C; Porte vitrée +10/+38 °C
Régulateur	Gram régulateur avec contact sec, sonde-E, alarme de porte et de température sonores qui sont programmables individuellement, enregistrement d'alarme, fonction froid sec et fonction réglage offset des sondes.
Matériaux à l'intérieur	Inox
Matériaux à l'extérieur	Blanc ou inox
Dimensions Ext. mm (L x P x H)	695 x 876 x 1875/2125
Poids net	Poids net sans emballage et sans accessoire optionnel: 146 kg
Volume brut	600 litres
Volume net	432 litres
Modules pour grilles/plateaux et tiroirs	24 (Voir page 68)
Isolation	60 mm de polyuréthane expansé avec du cyclopentane, sans HFC
Coefficient K	Porte pleine 0.31 W/m²K; Porte vitrée 0.46 W/m²K
Fluide frigorigène	R290
CO ₂ e	
Puissance frigorifique à -10 °C	R290 389 Watt
Consommation d'énergie	1.26 kWh/24h (Voir page 64)
Raccordement électrique	230 V, 50 Hz
Niveau sonore	46 dB(A)
Diffusion d'air	Système de distribution ventilé de Gram BioLine
Système de dégivrage	Dégivrage intelligent avec évaporation automatique des condensats

Prix (blanc)
€ 5.890

Prix (inox)
€ 6.140

Équipements et accessoires en options – guide de configuration du produit à la page 4

A	Tiroir BioLine en aluminium (sép. de longueur et largeur)	€ 185
R	Tiroir en inox BioLine, 30 kg	€ 185
S	Tiroir en inox BioLine, 40 kg	€ 250
C	Séparateurs BioLine pour tiroirs en inox (1 jeu)	€ 70
P	Plateau perforé BioLine en inox	€ 90
T	Grille en inox BioLine	€ 65
N	Grille rilsanisée BioLine	€ 45
11	Porte vitrée	€ 290
70	Portillons internes (jeu de 3 portes intérieures)*	€ 435
50	Enregistreur de température à disque	€ 735
81	Protection basse température	€ 150
69	Kit DIN 13277	€ 185
V	Flacon de référence	€ 35
	**Pieds, roulettes/roues ou pour montage sur socle	€ 0
31	Roulettes, pivotement 360°	€ 50
20/21	Ferrage – à droite ou gauche	€ 0
98	Mesure de température en 9 points	€ 430

Codes options

* Ne peut pas être combinée avec grille rilsanisée ou tiroir aluminium BioLine

** Voir page 71





II 3G Ex nA nC nL IIB T2 Gc

Spécifications techniques	
Plage de température	-25/-5 °C
Plage de température ambiante	+10/+43 °C
Régulateur	Gram régulateur avec contact sec, sonde-E, armoires de porte et de température sonores qui sont programmables individuellement, enregistrement d'alarme et fonction réglage offset des sondes.
Matériaux à l'intérieur:	Inox
Matériaux à l'extérieur:	Blanc ou inox
Dimensions Ext. mm (L x P x H)	695 x 876 x 1875/2125
Poids net	Poids net sans emballage et sans accessoire optionnel: 146 kg
Volume brut	600 litres
Volume net	432 litres
Modules pour grilles/plateaux et tiroirs	24 (Voir page 68)
Isolation	60 mm de polyuréthane expansé avec du cyclopentane, sans HFC
Coefficient K	Porte pleine 0.31 W/m²K
Fluide frigorigène	R290
CO ₂ e	
Puissance frigorifique à -25 °C	R290 512 Watt
Consommation d'énergie	4.03 kWh/24h (Voir page 65)
Raccordement électrique	230 V, 50 Hz
Niveau sonore	47.3 dB(A)
Diffusion d'air	Système de distribution ventilé de Gram BioLine
Système de dégivrage	Dégivrage intelligent avec évaporation automatique des condensats

Prix (blanc)
€ 6.460

Prix (inox)
€ 6.710

Équipements et accessoires en options – guide de configuration du produit à la page 4

R	Tiroir en inox BioLine, 30 kg	€ 185
S	Tiroir en inox BioLine, 40 kg	€ 250
C	Séparateurs BioLine pour tiroirs en inox (1 jeu)	€ 70
P	Plateau perforé BioLine en inox	€ 90
T	Grille en inox BioLine	€ 65
N	Grille rilsanisée BioLine	€ 45
70	Portillons internes (jeu de 3 portes intérieures)*	€ 435
50	Enregistreur de température à disque	€ 735
V	Flacon de référence	€ 35
	**Pieds, roulettes/roues ou pour montage sur socle	€ 0
31	Roulettes, pivotement 360°	€ 50
20/21	Ferrage – à droite ou gauche	€ 0
98	Mesure de température en 9 points	€ 430

Codes options

* Ne peut pas être combinée avec grille rilsanisée BioLine

** Voir page 71



BioPlus ER600W



II 3G Ex nA nC nL IIB T2 Gc

Spécifications techniques

Plage de température	-2/+20 °C
Plage de température ambiante	Porte pleine +10/+43 °C; Porte vitrée +10/+38 °C
Régulateur	Gram régulateur avec contact sec, sonde-E, alarme de porte et de température sonores qui sont programmables individuellement, enregistrement d'alarme, fonction froid sec et fonction réglage offset des sondes.
Matériaux à l'intérieur:	Inox
Matériaux à l'extérieur:	Blanc ou inox
Dimensions Ext. mm (L x P x H)	815 x 756 x 1875/2125
Poids net	Poids net sans emballage et sans accessoire optionnel: 146 kg
Volume brut	600 litres
Volume net	432 litres
Modules pour grilles/plateaux et tiroirs	24 (Voir page 68)
Isolation	60 mm de polyuréthane expansé avec du cyclopentane, sans HFC
Coefficient K	Porte pleine 0.31 W/m²K; Porte vitrée 0.49 W/m²K
Fluide frigorigène	R290
CO ₂ e	
Puissance frigorifique à -10 °C	R290 389 Watt
Consommation d'énergie	1.35 kWh/24h (Voir page 64)
Raccordement électrique	230 V, 50 Hz
Niveau sonore	44.8 dB(A)
Diffusion d'air	Système de distribution ventilé de Gram BioLine
Système de dégivrage	Dégivrage intelligent avec évaporation automatique des condensats

Prix (blanc)
€ 5.890

Prix (inox)
€ 6.140

Équipements et accessoires en options – guide de configuration du produit à la page 4

A	Tiroir BioLine en aluminium (séparateurs de longueur et largeur)	€ 185
R	Tiroir en inox BioLine, 30 kg	€ 185
S	Tiroir en inox BioLine, 40 kg	€ 250
C	Séparateurs BioLine pour tiroirs en inox (1 jeu)	€ 70
P	Plateau perforé BioLine en inox	€ 90
T	Grille en inox BioLine	€ 65
N	Grille rilsanisée BioLine	€ 45
11	Porte vitrée	€ 290
70	Portillons internes (jeu de 3 portes intérieures)*	€ 435
50	Enregistreur de température à disque	€ 735
81	Protection basse température	€ 150
69	Kit DIN 13277	€ 185
V	Flacon de référence	€ 35
	**Pieds, roulettes/roues ou pour montage sur socle	€ 0
31	Roulettes, pivotement 360°	€ 50
20/21	Ferrage – à droite ou gauche	€ 0
80	Système frigorifique double	€ 735
98	Mesure de température en 9 points	€ 430

Codes options





Ex II 3G Ex nA nC nL IIB T2 Gc



Spécifications techniques

Plage de température	-25/-5 °C
Plage de température ambiante	+10/+43 °C
Régulateur	Gram régulateur avec contact sec, sonde-E, armoires de porte et de température sonores qui sont programmables individuellement, enregistrement d'alarme et fonction réglage offset des sondes.
Matériaux à l'intérieur	Inox
Matériaux à l'extérieur	Blanc ou inox
Dimensions Ext. mm (L x P x H)	815 x 756 x 1875/2125
Poids net	Poids net sans emballage et sans accessoire optionnel: 146 kg
Volume brut	600 litres
Volume net	432 litres
Modules pour grilles/plateaux et tiroirs	24 (Voir page 68)
Isolation	60 mm de polyuréthane expansé avec du cyclopentane, sans HFC
Coefficient K	Porte pleine 0.31 W/m²K
Fluide frigorigène	R290
CO ₂ e	
Puissance frigorifique à -25 °C	R290 512 Watt
Consommation d'énergie	4.07 kWh/24h (Voir page 65)
Raccordement électrique	230 V, 50 Hz
Niveau sonore	45.8 dB(A)
Diffusion d'air	Système de distribution ventilé de Gram BioLine
Système de dégivrage	Dégivrage intelligent avec évaporation automatique des condensats

Prix (blanc)
€ 6.460

Prix (inox)
€ 6.710

Équipements et accessoires en options – guide de configuration du produit à la page 4

R	Tiroir en inox BioLine, 30 kg	€ 185
S	Tiroir en inox BioLine, 40 kg	€ 250
C	Séparateurs BioLine pour tiroirs en inox (1 jeu)	€ 70
P	Plateau perforé BioLine en inox	€ 90
T	Grille en inox BioLine	€ 65
N	Grille rilsanisée BioLine	€ 45
70	Portillons internes (jeu de 3 portes intérieures)*	€ 435
50	Enregistreur de température à disque	€ 735
V	Flacon de référence	€ 35
	**Pieds, roulettes/roues ou pour montage sur socle	€ 0
31	Roulettes, pivotement 360°	€ 50
20/21	Ferrage – à droite ou gauche	€ 0
80	Système frigorifique double	€ 735
98	Mesure de température en 9 points	€ 430

Codes options

* Ne peut pas être combinée avec grille rilsanisée BioLine

** Voir page 72



BioPlus ER660D

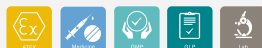

Ex II 3G Ex nA nC nL IIB T2 Gc



Spécifications techniques	
Plage de température	-2/+20 °C
Plage de température ambiante	Porte pleine +10/+43 °C; Porte vitrée +10/+38 °C
Régulateur	Gram régulateur avec contact sec, sonde-E, alarme de porte et de température sonores qui sont programmables individuellement, enregistrement d'alarme, fonction froid sec et fonction réglage offset des sondes.
Matériaux à l'intérieur	Inox
Matériaux à l'extérieur	Blanc ou inox
Dimensions Ext. mm (L x P x H)	695 x 876 x 2025/2275
Poids net	Poids net sans emballage et sans accessoire optionnel: 152 kg
Volume brut	660 litres
Volume net	484 litres
Modules pour grilles/plateaux et tiroirs	27 (Voir page 68)
Isolation	60 mm de polyuréthane expansé avec du cyclopentane, sans HFC
Coefficient K	Porte pleine 0.31 W/m²K; Porte vitrée 0.46 W/m²K
Fluide frigorigène	R290
CO ₂ e	
Puissance frigorifique à -10 °C	R290 389 Watt
Consommation d'énergie	1.18 kWh/24h (Voir page 64)
Raccordement électrique	230 V, 50 Hz
Niveau sonore	45.9 dB(A)
Diffusion d'air	Système de distribution ventilé de Gram BioLine
Système de dégivrage	Dégivrage intelligent avec évaporation automatique des condensats

Prix (blanc)
€ 6.040

Prix (inox)
€ 6.290

Équipements et accessoires en options – guide de configuration du produit à la page 4

A	Tiroir BioLine en aluminium (sépar. de longueur et largeur)	€ 185
R	Tiroir en inox BioLine, 30 kg	€ 185
S	Tiroir en inox BioLine, 40 kg	€ 250
C	Séparateurs BioLine pour tiroirs en inox (1 jeu)	€ 70
P	Plateau perforé BioLine en inox	€ 90
T	Grille en inox BioLine	€ 65
N	Grille rilsanisée BioLine	€ 45
11	Porte vitrée	€ 290
70	Portillons internes (jeu de 3 portes intérieures)*	€ 435
50	Enregistreur de température à disque	€ 735
81	Protection basse température	€ 150
69	Kit DIN 13277	€ 185
V	Flacon de référence	€ 35
	**Pieds, roulettes/roues ou pour montage sur socle	€ 0
31	Roulettes, pivotement 360°	€ 50
20/21	Ferrage – à droite ou gauche	€ 0
98	Mesure de température en 9 points	€ 430

Codes options

* Ne peut pas être combinée avec grille rilsanisée ou tiroir aluminium BioLine

** Voir page 71





Ex II 3G Ex nA nC nL IIB T2 Gc



Spécifications techniques

Plage de température	-25/-5 °C
Plage de température ambiante	+10/+43 °C
Régulateur	Gram régulateur avec contact sec, sonde-E, armoires de porte et de température sonores qui sont programmables individuellement, enregistrement d'alarme et fonction réglage offset des sondes.
Matériaux à l'intérieur	Inox
Matériaux à l'extérieur	Blanc ou inox
Dimensions Ext. mm (L x P x H)	695 x 876 x 2025/2275
Poids net	Poids net sans emballage et sans accessoire optionnel: 152 kg
Volume brut	660 litres
Volume net	484 litres
Modules pour grilles/plateaux et tiroirs	27 (Voir page 68)
Isolation	60 mm de polyuréthane expansé avec du cyclopentane, sans HFC
Coefficient K	Porte pleine 0.31 W/m²K
Fluide frigorigène	R290
CO ₂ e	
Puissance frigorifique à -25 °C	R290 512 Watt
Consommation d'énergie	4.23 kWh/24h (Voir page 65)
Consommation d'énergie	230 V, 50 Hz
Niveau sonore	45.6 dB(A)
Diffusion d'air	Système de distribution ventilé de Gram BioLine
Système de dégivrage	Dégivrage intelligent avec évaporation automatique des condensats

Prix (blanc)

€ 6.610

Prix (inox)

€ 6.860

Équipements et accessoires en options – guide de configuration du produit à la page 4

R	Tiroir en inox BioLine, 30 kg	€ 185
S	Tiroir en inox BioLine, 40 kg	€ 250
C	Séparateurs BioLine pour tiroirs en inox (1 jeu)	€ 70
P	Plateau perforé BioLine en inox	€ 90
T	Grille en inox BioLine	€ 65
N	Grille rilsanisée BioLine	€ 45
70	Portillons internes (jeu de 3 portes intérieures)*	€ 435
50	Enregistreur de température à disque	€ 735
V	Flacon de référence	€ 35
	**Pieds, roulettes/roues ou pour montage sur socle	€ 0
31	Roulettes, pivotement 360°	€ 50
20/21	Ferrage – à droite ou gauche	€ 0
98	Mesure de température en 9 points	€ 430

Codes options

* Ne peut pas être combinée avec grille rilsanisée BioLine

** Voir page 71



BioPlus ER660W



Ex II 3G Ex nA nC nL IIB T2 Gc



Spécifications techniques	
Plage de température	-2/+20 °C
Plage de température ambiante	Porte pleine +10/+43 °C; Porte vitrée +10/+38 °C
Régulateur	Gram régulateur avec contact sec, sonde-E, alarme de porte et de température sonores qui sont programmables individuellement, enregistrement d'alarme, fonction froid sec et fonction réglage offset des sondes.
Matériaux à l'intérieur	Inox
Matériaux à l'extérieur	Blanc ou inox
Dimensions Ext. mm (L x P x H)	815 x 756 x 2025/2275
Poids net	Poids net sans emballage et sans accessoire optionnel: 152 kg
Volume brut	660 litres
Volume net	484 litres
Modules pour grilles/plateaux et tiroirs	27 (Voir page 68)
Isolation	60 mm de polyuréthane expansé avec du cyclopentane, sans HFC
Coefficient K	Porte pleine 0.31 W/m²K; Porte vitrée 0.49 W/m²K
Fluide frigorigène	R290
CO ₂ e	
Puissance frigorifique à -10 °C	R290 389 Watt
Consommation d'énergie	1.28 kWh/24h (Voir page 64)
Raccordement électrique	230 V, 50 Hz
Niveau sonore	44.8 dB(A)
Diffusion d'air	Système de distribution ventilé de Gram BioLine
Système de dégivrage	Dégivrage intelligent avec évaporation automatique des condensats

Prix (blanc)
€ 6.040

Prix (inox)
€ 6.290

Équipements et accessoires en options – guide de configuration du produit à la page 4

A	Tiroir BioLine en aluminium (séparateurs de longueur et largeur)	€ 185
R	Tiroir en inox BioLine, 30 kg	€ 185
S	Tiroir en inox BioLine, 40 kg	€ 250
C	Séparateurs BioLine pour tiroirs en inox (1 jeu)	€ 70
P	Plateau perforé BioLine en inox	€ 90
T	Grille en inox BioLine	€ 65
N	Grille rilsanisée BioLine	€ 45
11	Porte vitrée	€ 290
70	Portillons internes (jeu de 3 portes intérieures)*	€ 435
50	Enregistreur de température à disque	€ 735
81	Protection basse température	€ 150
69	Kit DIN 13277	€ 185
V	Flacon de référence	€ 35
	**Pieds, roulettes/roues ou pour montage sur socle	€ 0
31	Roulettes, pivotement 360°	€ 50
20/21	Ferrage – à droite ou gauche	€ 0
80	Système frigorifique double	€ 735
98	Mesure de température en 9 points	€ 430

Codes options

* Ne peut pas être combinée avec grille rilsanisée ou tiroir aluminium BioLine

** Voir page 72





Ex II 3G Ex nA nC nL IIB T2 Gc



Spécifications techniques

Plage de température	-25/-5 °C
Plage de température ambiante	+10/+43 °C
Régulateur	Gram régulateur avec contact sec, sonde-E, armoires de porte et de température sonores qui sont programmables individuellement, enregistrement d'alarme et fonction réglage offset des sondes.
Matériaux à l'intérieur	Inox
Matériaux à l'extérieur	Blanc ou inox
Dimensions Ext. mm (L x P x H)	815 x 756 x 2025/2275
Poids net	Poids net sans emballage et sans accessoire optionnel: 152 kg
Volume brut	660 litres
Volume net	484 litres
Modules pour grilles/plateaux et tiroirs	27 (Voir page 68)
Isolation	60 mm de polyuréthane expansé avec du cyclopentane, sans HFC
Coefficient K	Porte pleine 0.31 W/m²K
Fluide frigorigène	R290
CO ₂ e	
Puissance frigorifique à -25 °C	R290 512 Watt
Consommation d'énergie	4.46 kWh/24h (Voir page 65)
Raccordement électrique	230 V, 50 Hz
Niveau sonore	49.3 dB(A)
Diffusion d'air	Système de distribution ventilé de Gram BioLine
Système de dégivrage	Dégivrage intelligent avec évaporation automatique des condensats

Prix (blanc)
€ 6.610

Prix (inox)
€ 6.860

Équipements et accessoires en options – guide de configuration du produit à la page 4

R	Tiroir en inox BioLine, 30 kg	€ 185
S	Tiroir en inox BioLine, 40 kg	€ 250
C	Séparateurs BioLine pour tiroirs en inox (1 jeu)	€ 70
P	Plateau perforé BioLine en inox	€ 90
T	Grille en inox BioLine	€ 65
N	Grille rilsanisée BioLine	€ 45
70	Portillons internes (jeu de 3 portes intérieures)*	€ 435
50	Enregistreur de température à disque	€ 735
V	Flacon de référence	€ 35
	**Pieds, roulettes/roues ou pour montage sur socle	€ 0
31	Roulettes, pivotement 360°	€ 50
20/21	Ferrage – à droite ou gauche	€ 0
80	Système frigorifique double	€ 735
98	Mesure de température en 9 points	€ 430

Codes options

* Ne peut pas être combinée avec grille rilsanisée BioLine

** Voir page 72



BioPlus ER930



Ex II 3G Ex nA nC nL IIB T2 Gc



Spécifications techniques

Plage de température	-2/+20 °C
Plage de température ambiante	Porte pleine +10/+43 °C; Porte vitrée +10/+38 °C
Régulateur	Gram régulateur avec contact sec, sonde-E, alarme de porte et de température sonores qui sont programmables individuellement, enregistrement d'alarme, fonction froid sec et fonction réglage offset des sondes.
Matériaux à l'intérieur	Inox
Matériaux à l'extérieur	Blanc ou inox
Dimensions Ext. mm (L x P x H)	780 x 1045 x 2025/2275
Poids net	Poids net sans emballage et sans accessoire optionnel: 165 kg
Volume brut	930 litres
Volume net	702 litres
Modules pour grilles/plateaux et tiroirs	52 (Voir page 68)
Isolation	60 mm de polyuréthane expansé avec du cyclopentane, sans HFC
Coefficient K	Porte pleine 0.31 W/m²K; Porte vitrée 0.45 W/m²K
Fluide frigorigène	R290
CO ₂ e	
Puissance frigorifique à -10 °C	R290 627 Watt
Consommation d'énergie	2.10 kWh/24h (Voir page 64)
Raccordement électrique	230 V, 50 Hz
Niveau sonore	48.5 dB(A)
Diffusion d'air	Système de distribution ventilé de Gram BioLine
Système de dégivrage	Dégivrage intelligent avec évaporation automatique des condensats

Prix (blanc)

€ 6.515

Prix (inox)

€ 6.765

Équipements et accessoires en options – guide de configuration du produit à la page 4

S	Tiroir en inox BioLine, 40 kg	€ 250
P	Plateau perforé BioLine en inox	€ 90
T	Grille en inox BioLine	€ 65
C	Séparateurs BioLine pour tiroirs en inox (1 jeu)	€ 70
11	Porte vitrée	€ 290
50	Enregistreur de température à disque	€ 735
69	Kit DIN 13277	€ 185
81	Protection basse température	€ 150
V	Flacon de référence	€ 35
	**Pieds, roulettes/roues ou pour montage sur socle	€ 0
31	Roulettes, pivotement 360°	€ 50
20/21	Ferrage – à droite ou gauche	€ 0
98	Mesure de température en 9 points	€ 430

Codes options

** Voir page 72



BioPlus RF930 ^{*} -25 °C



Ex II 3G Ex nA nC nL IIB T2 Gc



Spécifications techniques

Plage de température	-25/-5 °C
Plage de température ambiante	+10/+43 °C
Régulateur	Gram régulateur avec contact sec, sonde-E, armoires de porte et de température sonores qui sont programmables individuellement, enregistrement d'alarme et fonction réglage offset des sondes.
Matériaux à l'intérieur	Inox
Matériaux à l'extérieur	Blanc ou inox
Dimensions Ext. mm (L x P x H)	780 x 1045 x 2025/2275
Poids net	Poids net sans emballage et sans accessoire optionnel: 165 kg
Volume brut	930 litres
Volume net	702 litres
Modules pour grilles/plateaux et tiroirs	52 (Voir page 68)
Isolation	60 mm de polyuréthane expansé avec du cyclopentane, sans HFC
Coefficient K	Porte pleine 0.31 W/m²K
Fluide frigorigène	R290
CO ₂ e	
Puissance frigorifique à -25 °C	R290 931 Watt
Consommation d'énergie	6.12 kWh/24h (Voir page 65)
Raccordement électrique	230 V, 50 Hz
Niveau sonore	49.5 dB(A)
Diffusion d'air	Système de distribution ventilé de Gram BioLine
Système de dégivrage	Dégivrage intelligent avec évaporation automatique des condensats

Prix (blanc)
€ 7.085

Prix (inox)
€ 7.335

Équipements et accessoires en options – guide de configuration du produit à la page 4

S	Tiroir en inox BioLine, 40 kg	€ 250
P	Plateau perforé BioLine en inox	€ 90
T	Grille en inox BioLine	€ 65
C	Séparateurs BioLine pour tiroirs en inox (1 jeu)	€ 70
50	Enregistreur de température à disque	€ 735
V	Flacon de référence	€ 35
	**Pieds, roulettes/roues ou pour montage sur socle	€ 0
31	Roulettes, pivotement 360°	€ 50
20/21	Ferrage - à droite ou gauche	€ 0
98	Mesure de température en 9 points	€ 430

Codes options

** Voir page 72



BioPlus ER1270



II 3G Ex nA nC nL IIB T3 Gc

Spécifications techniques	
Plage de température	-2/+20 °C
Plage de température ambiante	Porte pleine +10/+43 °C; Porte vitrée +10/+38 °C
Régulateur	Gram régulateur avec contact sec, sonde-E, alarme de porte et de température sonores qui sont programmables individuellement, enregistrement d'alarme, fonction froid sec et fonction réglage offset des sondes.
Matériaux à l'intérieur	Inox
Matériaux à l'extérieur	Blanc ou inox
Dimensions Ext. mm (L x P x H)	1390 x 876 x 1875/2125
Poids net	Poids net sans emballage et sans accessoire optionnel: 271 kg
Volume brut	1270 litres
Volume net	864 litres
Modules pour grilles/plateaux et tiroirs	48 (Voir page 68)
Isolation	60 mm de polyuréthane expansé avec du cyclopentane, sans HFC
Coefficient K	Porte pleine 0.31 W/m²K; Porte vitrée 0.50 W/m²K
Fluide frigorigène	R290
CO ₂ e	
Puissance frigorifique à -10 °C	R290 946 Watt
Consommation d'énergie	2.50 kWh/24h (Voir page 64)
Raccordement électrique	230 V, 50 Hz
Niveau sonore	48.3 dB(A)
Diffusion d'air	Système de distribution ventilé de Gram BioLine
Système de dégivrage	Dégivrage intelligent avec évaporation automatique des condensats

Prix (blanc)

€ 8.015

Prix (inox)

€ 8.465

Équipements et accessoires en options – guide de configuration du produit à la page 4

A	Tiroir BioLine en aluminium (sép. de longueur et largeur)	€ 185
R	Tiroir en inox BioLine, 30 kg	€ 185
S	Tiroir en inox BioLine, 40 kg	€ 250
C	Séparateurs BioLine pour tiroirs en inox (1 jeu)	€ 70
P	Plateau perforé BioLine en inox	€ 90
T	Grille en inox BioLine	€ 65
N	Grille rilsanisée BioLine	€ 45
11	Porte vitrées	€ 580
70	Portillons internes (jeu de 6 portes intérieures)*	€ 870
50	Enregistreur de température à disque	€ 735
69	Kit DIN 13277	€ 185
81	Protection basse température	€ 150
V	Flacon de référence	€ 35
	**Pieds, roulettes/roues ou pour montage sur socle	€ 0
31	Roulettes, pivotement 360°	€ 0
80	Système frigorifique double	€ 735
98	Mesure de température en 9 points	€ 430

Codes options

** Ne peut pas être combinée avec grille rilsanisée ou tiroir aluminium BioLine

** Voir page 73





II 3G Ex nA nC nL IIB T3 Gc

Spécifications techniques	
Plage de température	-25/-5 °C
Plage de température ambiante	+10/+43 °C
Régulateur	Gram régulateur avec contact sec, sonde-E, armoires de porte et de température sonores qui sont programmables individuellement, enregistrement d'alarme et fonction réglage offset des sondes.
Matériaux à l'intérieur	Inox
Matériaux à l'extérieur	Blanc ou inox
Dimensions Ext. mm (L x P x H)	1390 x 876 x 1875/2125
Poids net	Poids net sans emballage et sans accessoire optionnel: 271 kg
Volume brut	1270 litres
Volume net	864 litres
Modules pour grilles/plateaux et tiroirs	48 (Voir page 68)
Isolation	60 mm de polyuréthane expansé avec du cyclopentane, sans HFC
Coefficient K	Porte pleine 0.31 W/m²K
Fluide frigorigène	R290
CO ₂ e	
Puissance frigorifique à -25 °C	R290 950 Watt
Consommation d'énergie	7.97 kWh/24h (Voir page 65)
Raccordement électrique	230 V, 50 Hz
Niveau sonore	51 dB(A)
Diffusion d'air	Système de distribution ventilé de Gram BioLine
Système de dégivrage	Dégivrage intelligent avec évaporation automatique des condensats

Prix (blanc)
€ 8.585

Prix (inox)
€ 9.035

Équipements et accessoires en options - guide de configuration du produit à la page 4

R	Tiroir en inox BioLine, 30 kg	€ 185
S	Tiroir en inox BioLine, 40 kg	€ 250
C	Séparateurs BioLine pour tiroirs en inox (1 jeu)	€ 70
P	Plateau perforé BioLine en inox	€ 90
T	Grille en inox BioLine	€ 65
N	Grille rilsanisée BioLine	€ 45
70	Portillons internes (jeu de 6 portes intérieures)*	€ 870
50	Enregistreur de température à disque	€ 735
V	Flacon de référence	€ 35
	**Pieds, roulettes/roues ou pour montage sur socle	€ 0
31	Roulettes, pivotement 360°	€ 0
80	Système frigorifique double	€ 735
98	Mesure de température en 9 points	€ 430

Codes options

* Ne peut pas être combinée avec grille rilsanisée BioLine

** Voir page 73



BioPlus ER1400



II 3G Ex nA nC nL IIB T3 Gc

Spécifications techniques	
Plage de température	-2/+20 °C
Plage de température ambiante	Porte pleine +10/+43 °C; Porte vitrée +10/+38 °C
Régulateur	Gram régulateur avec contact sec, sonde-E, alarme de porte et de température sonores qui sont programmables individuellement, enregistrement d'alarme, fonction froid sec et fonction réglage offset des sondes.
Matériaux à l'intérieur	Inox
Matériaux à l'extérieur	Blanc ou inox
Dimensions Ext. mm (L x P x H)	1390 x 876 x 2025/2275
Poids net	Poids net sans emballage et sans accessoire optionnel: 283 kg
Volume brut	1400 litres
Volume net	968 litres
Modules pour grilles/plateaux et tiroirs	54 (Voir page 68)
Isolation	60 mm de polyuréthane expansé avec du cyclopentane, sans HFC
Coefficient K	Porte pleine 0.31 W/m²K; Porte vitrée 0.50 W/m²K
Fluide frigorigène	R290
CO ₂ e	
Puissance frigorifique à -10 °C	R290 946 Watt
Consommation d'énergie	2.56 kWh/24h (Voir page 64)
Raccordement électrique	230 V, 50 Hz
Niveau sonore	47.5 dB(A)
Diffusion d'air	Système de distribution ventilé de Gram BioLine
Système de dégivrage	Dégivrage intelligent avec évaporation automatique des condensats

Prix (blanc)

€ 8.215

Prix (inox)

€ 8.665

Équipements et accessoires en options – guide de configuration du produit à la page 4

A	Tiroir BioLine en aluminium (sép. de longueur et largeur)	€ 185
R	Tiroir en inox BioLine, 30 kg	€ 185
S	Tiroir en inox BioLine, 40 kg	€ 250
C	Séparateurs BioLine pour tiroirs en inox (1 jeu)	€ 70
P	Plateau perforé BioLine en inox	€ 90
T	Grille en inox BioLine	€ 65
N	Grille rilsanisée BioLine	€ 45
11	Porte vitrées	€ 580
70	Portillons internes (jeu de 6 portes intérieures)*	€ 870
50	Enregistreur de température à disque	€ 735
81	Protection basse température	€ 150
69	Kit DIN 13277	€ 185
V	Flacon de référence	€ 35
	**Pieds, roulettes/roues ou pour montage sur socle	€ 0
31	Roulettes, pivotement 360°	€ 0
80	Système frigorifique double	€ 735
98	Mesure de température en 9 points	€ 430

Codes options

* Ne peut pas être combinée avec grille rilsanisée ou tiroir aluminium BioLine

** Voir page 73



Ex II 3G Ex nA nC nL IIB T3 Gc

Spécifications techniques	
Plage de température	-25/-5 °C
Plage de température ambiante	+10/+43 °C
Régulateur	Gram régulateur avec contact sec, sonde-E, armoires de porte et de température sonores qui sont programmables individuellement, enregistrement d'alarme et fonction réglage offset des sondes.
Matériaux à l'intérieur	Inox
Matériaux à l'extérieur	Blanc ou inox
Dimensions Ext. mm (L x P x H)	1390 x 876 x 2025/2275
Poids net	Poids net sans emballage et sans accessoire optionnel: 283 kg
Volume brut	1400 litres
Volume net	968 litres
Modules pour grilles/plateaux et tiroirs	54 (Voir page 68)
Isolation	60 mm de polyuréthane expansé avec du cyclopentane, sans HFC
Coefficient K	Porte pleine 0.31 W/m²K
Fluide frigorigène	R290
CO ₂ e	
Puissance frigorifique à -25 °C	R290 950 Watt
Consommation d'énergie	8.39 kWh/24h (Voir page 65)
Raccordement électrique	230 V, 50 Hz
Niveau sonore	46.6 dB(A)
Diffusion d'air	Système de distribution ventilé de Gram BioLine
Système de dégivrage	Dégivrage intelligent avec évaporation automatique des condensats

Prix (blanc)
€ 8.785

Prix (inox)
€ 9.235

Équipements et accessoires en options – guide de configuration du produit à la page 4

R	Tiroir en inox BioLine, 30 kg	€ 185
S	Tiroir en inox BioLine, 40 kg	€ 250
C	Séparateurs BioLine pour tiroirs en inox (1 jeu)	€ 70
P	Plateau perforé BioLine en inox	€ 90
T	Grille en inox BioLine	€ 65
N	Grille rilsanisée BioLine	€ 45
70	Portillons internes (jeu de 6 portes intérieures)*	€ 870
50	Enregistreur de température à disque	€ 735
V	Flacon de référence	€ 35
	**Pieds, roulettes/roues ou pour montage sur socle	€ 0
31	Roulettes, pivotement 360°	€ 0
80	Système frigorifique double	€ 735
98	Mesure de température en 9 points	€ 430

Codes options

* Ne peut pas être combinée avec grille rilsanisée BioLine

** Voir page 73



Ex II 3G Ex nA nC nL IIB T2 Gc



Spécifications techniques

Plage de température	-35/-5 °C
Plage de température ambiante	+10/+30 °C
Régulateur	Gram régulateur avec contact sec, sonde-E, armoires de porte et de température sonores qui sont programmables individuellement, enregistrement d'alarme et fonction réglage offset des sondes.
Matériaux à l'intérieur	Inox et portillons en plexiglas
Matériaux à l'extérieur	Blanc ou inox
Dimensions Ext. mm (L x P x H)	837 x 756 x 1875/2125
Poids net	Poids net sans emballage et sans accessoire optionnel: 146 kg
Volume brut	600 litres
Volume net	432 litres
Modules pour grilles/plateaux et tiroirs	24 (Voir page 68)
Isolation	60 mm de polyuréthane expansé avec du cyclopentane, sans HFC
Coefficient K	Porte pleine 0.31 W/m²K
Fluide frigorigène	R290
CO ₂ e	
Puissance frigorifique à -40 °C	R290 244 Watt
Consommation d'énergie	8.86 kWh/24h (Voir page 65)
Raccordement électrique	230 V, 50 Hz
Niveau sonore	55.3 dB(A)
Diffusion d'air	Système de distribution ventilé de Gram BioLine
Système de dégivrage	Dégivrage intelligent avec évaporation automatique des condensats

Prix (blanc)
€ 7.210

Prix (inox)
€ 7.460

Équipements et accessoires en options – guide de configuration du produit à la page 4

R	Tiroir en inox BioLine, 30 kg	€ 185
S	Tiroir en inox BioLine, 40 kg	€ 250
C	Séparateurs BioLine pour tiroirs en inox (1 jeu)	€ 70
P	Plateau perforé BioLine en inox	€ 90
TTT	Grille en inox BioLine	€ 65
50	Enregistreur de température à disque	€ 735
V	Flacon de référence	€ 35
20/21	Ferrage – à droite ou gauche	€ 0
	**Pieds, roulettes/roues ou pour montage sur socle	€ 0
31	Roulettes, pivotement 360°	€ 50
80	Système frigorifique double	€ 735
98	Mesure de température en 9 points	€ 430

Codes options

** Voir page 72



Ex II 3G Ex nA nC nL IIB T2 Gc



Spécifications techniques	
Plage de température	-35/-5 °C
Plage de température ambiante	+10/+30 °C
Régulateur	Gram régulateur avec contact sec, sonde-E, armoires de porte et de température sonores qui sont programmables individuellement, enregistrement d'alarme et fonction réglage offset des sondes.
Matériaux à l'intérieur	Inox et portillons en plexiglas
Matériaux à l'extérieur	Blanc ou inox
Dimensions Ext. mm (L x P x H)	837 x 756 x 2025/2275
Poids net	Poids net sans emballage et sans accessoire optionnel: 152 kg
Volume brut	660 litres
Volume net	484 litres
Modules pour grilles/plateaux et tiroirs	27 (Voir page 68)
Isolation	60 mm de polyuréthane expansé avec du cyclopentane, sans HFC
Coefficient K	Porte pleine 0.31 W/m²K
Fluide frigorigène	R290
CO ₂ e	
Puissance frigorifique à -40 °C	R290 244 Watt
Consommation d'énergie	9.02 kWh/24h (Voir page 65)
Raccordement électrique	230 V, 50 Hz
Niveau sonore	55.3 dB(A)
Diffusion d'air	Système de distribution ventilé de Gram BioLine
Système de dégivrage	Dégivrage intelligent avec évaporation automatique des condensats

Prix (blanc)
€ 7.360

Prix (inox)
€ 7.610

Équipements et accessoires en options – guide de configuration du produit à la page 4

R	Tiroir en inox BioLine, 30 kg	€ 185
S	Tiroir en inox BioLine, 40 kg	€ 250
C	Séparateurs BioLine pour tiroirs en inox (1 jeu)	€ 70
P	Plateau perforé BioLine en inox	€ 90
TTT	Grille en inox BioLine	€ 65
50	Enregistreur de température à disque	€ 735
V	Flacon de référence	€ 35
	**Pieds, roulettes/roues ou pour montage sur socle	€ 0
31	Roulettes, pivotement 360°	€ 50
20/21	Ferrage – à droite ou gauche	€ 0
80	Système frigorifique double	€ 735
98	Mesure de température en 9 points	€ 430

Codes options

** Voir page 72



Présentation du **BioMidi**



L'armoire BioMidi est conçue pour répondre à la plupart des exigences de stockage avec très peu de restriction. Les spécifications incluent les caractéristiques principales de notre modèle haut de gamme BioPlus ce qui en fait le choix idéal lorsque la capacité de maintenir une température stable est un facteur décisif à considérer en décision d'achat. Sa conception fonctionnelle assure un accès facile et ergonomique à l'espace de stockage.

Proposés avec des volumes de 425 ou 625 litres ainsi qu'avec deux différentes dimensions et une finition en blanc ou inox.

Réfrigérateurs BioMidi		
RR	Réfrigérateur	+2/+20 °C
Congélateurs BioMidi		
RF	Congélateur	-25/-5 °C
EF	Congélateur froid intensif	-40/-5 °C



L'interface utilisateur est composée de boutons à effleurement faciles à utiliser et un affichage facile à lire. Ceci assure que le réglage des paramètres de l'armoire est toujours une procédure rapide et simple.



Trois portillons internes minimisent la perte de froid quand la porte extérieure est ouverte sont montés en standard sur l'EF425 et proposés en option pour les autres armoires de la série BioMidi.



Le montage du compresseur dans le socle de l'armoire donne une hauteur de travail idéale à l'espace intérieur qui assure aux utilisateurs de meilleures positions ergonomiques et des hauteurs de travail confortables.

BioMidi



Alarme sonore et visuelle

- Fournissant une indication claire que la température maximum ou minimum permise a été atteinte. Une alarme de porte est également incluse. Tous les niveaux d'alarme sont ajustables séparément.

Enregistrement d'alarme

- Lecture de température haute/basse.

Contact sec

- Pour réseau GTC, systèmes de contrôle et/ou alarmes à distance.

Dégivrage intelligent

- Dégivrage intelligent avec ré-évaporation des eaux de dégivrage.

Sonde additionnelle

- «Sonde-E» pour référence de température dans le compartiment de stockage. La sonde-E peut être montée dans le flacon de référence.

Accessoires internes

- Une vaste gamme d'aménagements est disponible. Les spécifications du fonctionnement et l'aménagement de l'intérieur peuvent être personnalisés.

Finition extérieure

- Blanc ou inox.

Finition intérieure

- Aluminium/inox ou inox.

Serrure de porte

- Pour éviter un accès non supervisé.

La base

- possède des roues encastrées qui se bloquent.

Système de circulation d'air ventilé de Gram BioLine

- Incluant une plaque de distribution spéciale qui assure une température constante partout dans l'armoire.

Rappel de fermeture de porte

- Porte pleine en standard ou en option porte vitrée pour les réfrigérateurs (modèle RR).

ATEX

- La gamme Gram BioLine d'armoires de stockage biologique vous assure une conformité totale avec ATEX - tant interne qu'externe.

Passage de sondes

- Passage de sondes facile de 24.5 mm, par exemple pour des sondes de surveillance de la température.

Système de réfrigération puissant

- S'assure que l'intérieur revient rapidement à la température de consigne après que la porte a été ouverte.

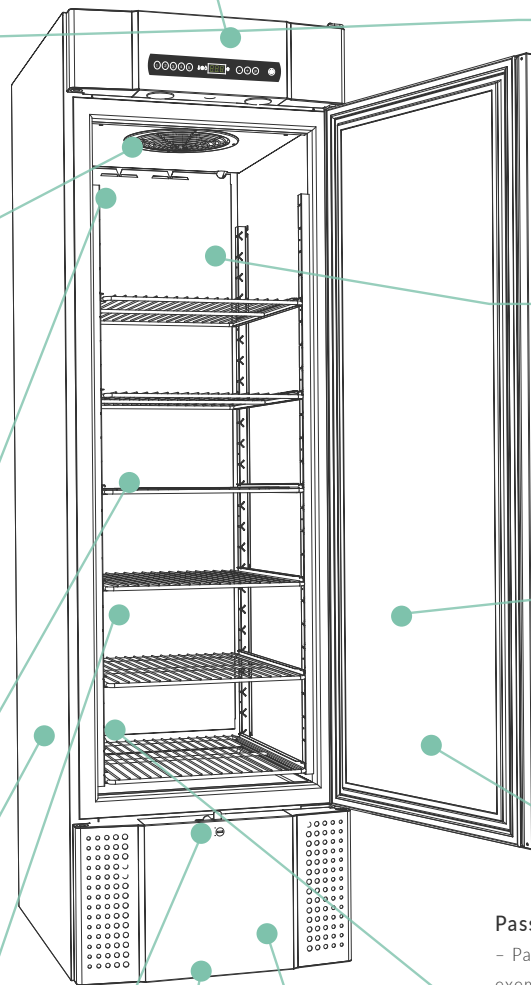

BioMidi RR425



Ex II 3G Ex nA nC nL IIB T5 Gc



Spécifications techniques	
Plage de température	+2/+20 °C
Plage de température ambiante	Porte pleine +10/+43 °C; Porte vitrée +10/+38 °C
Régulateur	Gram régulateur avec contact sec, sonde-E, alarmes de porte et de température sonores qui sont programmables individuellement. Enregistrement d'alarme de température et réglage offset des sondes.
Matériaux à l'intérieur*	Aluminium/inox ou inox
Matériaux à l'extérieur	Blanc ou inox
Dimensions Ext. mm (L x P x H)	600 x 731 x 1980/2000
Poids net	Poids net sans emballage et sans accessoire optionnel: 112 kg
Volume brut	425 litres
Volume net	303 litres
Modules pour grilles/plateaux et tiroirs	25 (Voir page 68)
Isolation	60 mm de polyuréthane expansé avec du cyclopentane, sans HFC
Coefficient K	Porte pleine 0.31 W/m²K; Porte vitrée 0.47 W/m²K
Fluide frigorigène	R290
CO ₂ e	
Puissance frigorifique à -10 °C	R290 389 Watt
Consommation d'énergie	1.27 kWh/24h (Voir page 65)
Raccordement électrique	230 V, 50 Hz
Niveau sonore	47.2 dB(A)
Diffusion d'air	Système de distribution ventilé de Gram BioLine
Système de dégivrage	Dégivrage intelligent avec évaporation automatique des condensats

Prix (blanc)

€ 4.110

Prix (inox)

€ 4.610

Équipements et accessoires en options – guide de configuration du produit à la page 4

A	Tiroir BioLine en aluminium (sépar. de longueur et largeur)	€ 185
R	Tiroir en inox BioLine, 30 kg	€ 185
S	Tiroir en inox BioLine, 40 kg	€ 250
C	Séparateurs BioLine pour tiroirs en inox (1 jeu)	€ 70
P	Plateau perforé BioLine en inox	€ 90
T	Grille en inox BioLine	€ 65
N	Grille rilsanisée BioLine	€ 45
11	Porte vitrée	€ 290
70	Portillons internes (jeu de 3 portes intérieures)**	€ 435
50	Enregistreur de température à disque	€ 735
81	Protection basse température	€ 150
69	Kit DIN 13277	€ 185
V	Flacon de référence	€ 35
20/21	Ferrage – à droite ou gauche	€ 0
84	Kit de réduction de sonore	€ 185
98	Mesure de température en 9 points	€ 430

Codes options

* La version en blanc a un intérieur en aluminium et le fond/intérieur de la porte en inox. La version en inox est toute en inox.

** Ne peut pas être combinée avec grille rilsanisée BioLine



BioMidi RF425 ^{*} -25 °C



Ex II 3G Ex nA nC nL IIB T3 Gc



Spécifications techniques	
Plage de température	-25/-5 °C
Plage de température ambiante	+10/+43 °C
Régulateur	Gram régulateur avec contact sec, sonde-E, alarmes de porte et de température sonores qui sont programmables individuellement. Enregistrement d'alarme de température et réglage offset des sondes.
Matériaux à l'intérieur*	Aluminium/inox ou inox
Matériaux à l'extérieur	Blanc ou inox
Dimensions Ext. mm (L x P x H)	600 x 731 x 1980/2000
Poids net	Poids net sans emballage et sans accessoire optionnel: 112 kg
Volume brut	425 litres
Volume net	303 litres
Modules pour grilles/plateaux et tiroirs	25 (Voir page 68)
Isolation	60 mm de polyuréthane expansé avec du cyclopentane, sans HFC
Coefficient K	Porte pleine 0.31 W/m²K
Fluide frigorigène	R290
CO _{2e}	
Puissance frigorifique à -25 °C	R290 374 Watt
Consommation d'énergie	3.61 kWh/24h (Voir page 65)
Raccordement électrique	230 V, 50 Hz
Niveau sonore	46.3 dB(A)
Diffusion d'air	Système de distribution ventilé de Gram BioLine
Système de dégivrage	Dégivrage intelligent avec évaporation automatique des condensats

Prix (blanc)

€ 4.710

Prix (inox)

€ 5.210

Équipements et accessoires en options – guide de configuration du produit à la page 4

R	Tiroir en inox BioLine, 30 kg	€ 185
S	Tiroir en inox BioLine, 40 kg	€ 250
C	Séparateurs BioLine pour tiroirs en inox (1 jeu)	€ 70
P	Plateau perforé BioLine en inox	€ 90
T	Grille en inox BioLine	€ 65
N	Grille rilsanisée BioLine	€ 45
70	Portillons internes (jeu de 3 portes intérieures)**	€ 435
50	Enregistreur de température à disque	€ 735
V	Flacon de référence	€ 35
20/21	Ferrage – à droite ou gauche	€ 0
84	Kit de réduction sonore	€ 185
98	Mesure de température en 9 points	€ 430

Codes options

* La version en blanc a un intérieur en aluminium et le fond/intérieur de la porte en inox. La version en inox est toute en inox.

** Ne peut pas être combinée avec grille rilsanisée BioLine



BioMidi RR625

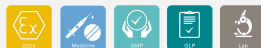

Ex II 3G Ex nA nC nL IIB T5 Gc



Spécifications techniques

Plage de température	+2/+20 °C
Plage de température ambiante	Porte pleine +10/+43 °C; Porte vitrée +10/+38 °C
Régulateur	Gram régulateur avec contact sec, sonde-E, alarmes de porte et de température sonores qui sont programmables individuellement. Enregistrement d'alarme de température et réglage offset des sondes.
Matériaux à l'intérieur*	Aluminium/inox ou inox
Matériaux à l'extérieur	Blanc ou inox
Dimensions Ext. mm (L x P x H)	815 x 731 x 1980/2000
Poids net	Poids net sans emballage et sans accessoire optionnel: 152 kg
Volume brut	625 litres
Volume net	451 litres
Modules pour grilles/plateaux et tiroirs	25 (Voir page 68)
Isolation	60 mm de polyuréthane expansé avec du cyclopentane, sans HFC
Coefficient K	Porte pleine 0.31 W/m²K; Porte vitrée 0.49 W/m²K
Fluide frigorigène	R290
CO ₂ e	
Puissance frigorifique à -10 °C	R290 389 Watt
Consommation d'énergie	1.30 kWh/24h (Voir page 65)
Raccordement électrique	230 V, 50 Hz
Niveau sonore	46.6 dB(A)
Diffusion d'air	Système de distribution ventilé de Gram BioLine
Système de dégivrage	Dégivrage intelligent avec évaporation automatique des condensats

Prix (blanc)

€ 4.580

Prix (inox)

€ 5.080

Équipements et accessoires en options – guide de configuration du produit à la page 4

A	Tiroir BioLine en aluminium (sépar. de longueur et largeur)	€ 185
R	Tiroir en inox BioLine, 30 kg	€ 185
S	Tiroir en inox BioLine, 40 kg	€ 250
C	Séparateurs BioLine pour tiroirs en inox (1 jeu)	€ 70
P	Plateau perforé BioLine en inox	€ 90
T	Grille en inox BioLine	€ 65
N	Grille rilsanisée BioLine	€ 45
11	Porte vitrée	€ 290
70	Portillons internes (jeu de 3 portes intérieures)**	€ 435
50	Enregistreur de température à disque	€ 735
69	Kit DIN 13277	€ 185
81	Protection basse température	€ 150
V	Flacon de référence	€ 35
20/21	Ferrage – à droite ou gauche	€ 0
84	Kit de réduction de sonore	€ 185
98	Mesure de température en 9 points	€ 430

Codes options

* La version en blanc a un intérieur en aluminium et le fond/intérieur de la porte en inox. La version en inox est toute en inox.

** Ne peut pas être combinée avec grille rilsanisée BioLine.



BioMidi RF625 ^{❄️} -25 °C



II 3G Ex nA nC nL IIB T2 Gc

Spécifications techniques

Plage de température	-25/-5 °C
Plage de température ambiante	+10/+43 °C
Régulateur	Gram régulateur avec contact sec, sonde-E, alarmes de porte et de température sonores qui sont programmables individuellement. Enregistrement d'alarme de température et réglage offset des sondes.
Matériaux à l'intérieur*	Aluminium/inox ou inox
Matériaux à l'extérieur	Blanc ou inox
Dimensions Ext. mm (L x P x H)	815 x 731 x 1980/2000
Poids net	Poids net sans emballage et sans accessoire optionnel: 152 kg
Volume brut	625 litres
Volume net	451 litres
Modules pour grilles/plateaux et tiroirs	25 (Voir page 68)
Isolation	60 mm de polyuréthane expansé avec du cyclopentane, sans HFC
Coefficient K	Porte pleine 0.31 W/m²K
Fluide frigorigène	R290
CO _{2e}	
Puissance frigorifique à -25 °C	R290 512 Watt
Consommation d'énergie	4.03 kWh/24h (Voir page 65)
Raccordement électrique	230 V, 50 Hz
Niveau sonore	48.4 dB(A)
Diffusion d'air	Système de distribution ventilé de Gram BioLine
Système de dégivrage	Dégivrage intelligent avec évaporation automatique des condensats

Prix (blanc)

€ 5.180

Prix (inox)

€ 5.680

Équipements et accessoires en options – guide de configuration du produit à la page 4

R	Tiroir en inox BioLine, 30 kg	€ 185
S	Tiroir en inox BioLine, 40 kg	€ 250
C	Séparateurs BioLine pour tiroirs en inox (1 jeu)	€ 70
P	Plateau perforé BioLine en inox	€ 90
T	Grille en inox BioLine	€ 65
N	Grille rilsanisée BioLine	€ 45
70	Portillons internes (jeu de 3 portes intérieures)**	€ 435
50	Enregistreur de température à disque	€ 735
V	Flacon de référence	€ 35
20/21	Ferrage – à droite ou gauche	€ 0
84	Kit de réduction de sonore	€ 185
98	Mesure de température en 9 points	€ 430

Codes options

* La version en blanc a un intérieur en aluminium et le fond/intérieur de la porte en inox. La version en inox est toute en inox.

** Ne peut pas être combinée avec grille rilsanisée BioLine



BioMidi EF425 ^{*} -40 °C



Ex II 3G Ex nA nC nL IIB T3 Gc



Spécifications techniques	
Plage de température	-40/-5 °C
Plage de température ambiante	+10/+30 °C
Régulateur	Gram régulateur avec contact sec, sonde-E, alarmes de porte et de température sonores qui sont programmables individuellement. Enregistrement d'alarme de température et réglage offset des sondes.
Matériaux à l'intérieur*	Inox et portillons en plexiglas
Matériaux à l'extérieur	Blanc ou inox
Dimensions Ext. mm (L x P x H)	622 x 731 x 1980/2000
Poids net	Poids net sans emballage et sans accessoire optionnel: 112 kg
Volume brut	425 litres
Volume net	303 litres
Modules pour grilles/plateaux et tiroirs	25 (Voir page 68)
Isolation	60 mm de polyuréthane expansé avec du cyclopentane, sans HFC
Coefficient K	Porte pleine 0.31 W/m²K
Fluide frigorigène	R290
CO ₂ e	
Puissance frigorifique à -40 °C	R290 396 Watt
Consommation d'énergie	8.93 kWh/24h (Voir page 65)
Raccordement électrique	230 V, 50 Hz
Niveau sonore	57.8 dB(A)
Diffusion d'air	Système de distribution ventilé de Gram BioLine
Système de dégivrage	Dégivrage intelligent avec évaporation automatique des condensats

Prix (blanc)
€ 5.485

Prix (inox)
€ 5.985

Équipements et accessoires en options – guide de configuration du produit à la page 4

R	Tiroir en inox BioLine, 30 kg	€ 185
S	Tiroir en inox BioLine, 40 kg	€ 250
C	Séparateurs BioLine pour tiroirs en inox (1 jeu)	€ 70
P	Plateau perforé BioLine en inox	€ 90
TTT	Grille en inox BioLine	€ 65
50	Enregistreur de température à disque	€ 735
V	Flacon de référence	€ 35
20/21	Ferrage – à droite ou gauche	€ 0
84	Kit de réduction de sonore	€ 185
98	Mesure de température en 9 points	€ 430

Codes options

* La version en blanc a un intérieur en aluminium et le fond/intérieur de la porte en inox.
La version en inox est toute en inox.





WARNING
- POTENTIAL ELECTROSTATIC
CHARGING HAZARD -
SEE INSTRUCTIONS

Genie

WARNING - POTENTIAL ELECTROSTATIC CHARGING HAZARD - SEE INSTRUCTIONS

WARNING - POTENTIAL ELECTROSTATIC CHARGING HAZARD - SEE INSTRUCTIONS

WARNING - POTENTIAL ELECTROSTATIC CHARGING HAZARD - SEE INSTRUCTIONS

WARNING - POTENTIAL ELECTROSTATIC CHARGING HAZARD - SEE INSTRUCTIONS

WARNING - POTENTIAL ELECTROSTATIC CHARGING HAZARD - SEE INSTRUCTIONS

WARNING - POTENTIAL ELECTROSTATIC CHARGING HAZARD - SEE INSTRUCTIONS

Présentation du BioCompact II



C'est une armoire compacte réfrigérateur ou congélateur pour une vaste gamme de besoins de stockage où la fiabilité est le souci principal. La BioCompact II vous assure de façon significative une meilleure performance que toutes autres armoires de ce segment pour le stockage ordinaire sous des conditions stables.

Les dimensions réduites de cette conception en font la solution parfaite pour le stockage où l'espace est restreint.

Proposés avec des volumes de 125, 218, 346 et 583 litres.

Réfrigérateurs BioCompact II		
RR	Réfrigérateur	+2/+20 °C
Congélateurs BioCompact II		
RF	Congélateur	-25/-5 °C



Unité de contrôle Gram MPC 4.6 avec alarmes de température, porte et contact sec.



Une sonde additionnelle fournissant une référence de température dans le compartiment de stockage est montée en standard dans toute la série BioCompact II.



Le système frigorifique basé sur un évaporateur tubes/ailettes fournit de meilleurs résultats et une meilleure stabilité de température dans l'armoire. Il n'y a pas de parois froides qui peuvent endommager les articles délicats qui y sont stockés.

BioCompact II



Historique alarmes

- Lecture de température haute/basse.

Alarme sonore et visuelle

- Fournissant une indication claire que la température maximum ou minimum permise a été atteinte. Une alarme de porte est également incluse. Tous les niveaux d'alarme sont ajustables séparément.

Contact sec

- Pour réseau GTC, systèmes de contrôle et/ou alarmes à distance.

Dégivrage intelligent

- Dégivrage intelligent avec ré-évaporation des eaux de dégivrage.

Sonde additionnelle

- « Sonde-E » pour référence de température dans le compartiment de stockage. La sonde-E peut être montée dans le flacon de référence.

Système de réfrigération puissant

- S'assure que l'intérieur revient rapidement à la température de consigne après que la porte a été ouverte.

Finition extérieure

- Blanc ou inox.

Finition intérieure

- PS, moulé en une pièce avec des rails en U dans les parois pour le montage des grilles, plateaux perforés, tiroirs.

La base

- Peut être fournie avec des roulettes ou des pieds ou pour être montée sur un socle.

Serrure de porte

- Pour éviter un accès non supervisé.

Système de circulation d'air ventilé de Gram BioLine

- Incluant une plaque de distribution spéciale qui assure une température homogène dans l'armoire.

Rappel de fermeture de porte

- Porte pleine en standard ou porte vitrée bien isolée avec éclairage par LED en option pour les réfrigérateurs (modèles RR).

ATEX

- La gamme Gram BioLine d'armoires de stockage biologique vous assure une conformité totale avec ATEX - tant interne qu'externe.

Passage de sondes

- Passage de sondes facile de 24.5 mm, par exemple pour des sondes de surveillance de la température.

Accessoires internes

- Une vaste gamme d'aménagements est disponible. Les spécifications du fonctionnement et l'aménagement de l'intérieur peuvent être personnalisées.



Option supplémentaire

- Pédale pour faciliter l'ouverture de la porte.



Voir page 7

BioCompact II RR210



II 3G Ex ec nC ic IIB T6 Gc

DTI 22ATEX0251X



Spécifications techniques	
Plage de température	+2/+20 °C
Plage de température ambiante	Porte pleine +10/+35 °C; Porte vitrée +10/+32 °C
Régulateur	Gram régulateur avec contact sec, sonde-E, alarme de porte et de température sonores qui sont programmables individuellement, enregistrement d'alarme, température haute/basse, et fonction réglage offset des sondes
Matériaux à l'intérieur	PS
Matériaux à l'extérieur	Blanc ou inox
Dimensions Ext. mm (L x P x H)	595 x 640 x 801/1001
Poids net	Poids net sans emballage et sans accessoire optionnel: 46 kg
Volume brut	125 litres
Volume net	104 litres
Modules pour grilles/plateaux et tiroirs	4 x 430 mm + 3 x 300 mm (Voir page 68)
Isolation	50 mm polyuréthane expansé avec du cyclopentane, sans HFC
Coefficient K	Porte pleine 0.35 W/m²K; Porte vitrée 0.51 W/m²K
Fluide frigorigène	R600a
CO ₂ e	
Puissance frigorifique à -10 °C	R600a 154 Watt
Consommation d'énergie	0.43 kWh/24h (Voir page 66)
Raccordement électrique	230 V, 50 Hz
Niveau sonore	33.3 dB(A)
Diffusion d'air	Système de distribution ventilé de Gram BioLine
Système de dégivrage	Dégivrage intelligent avec évaporation automatique des condensats

Prix (blanc)

€ 2.205

Prix (inox)

€ 2.315

Équipements et accessoires en options - guide de configuration du produit à la page 4

A	Tiroir en aluminium BioLine (sép. longueur/largeur) 420 mm	€ 185
AA	Tiroir en aluminium BioLine (sép. longueur/largeur) 300 mm	€ 175
E	Tiroir ABS BioLine (sép. longueur/largeur) 420 mm	€ 95
P	Plateau perforé BioLine en inox 430 mm	€ 80
PP	Plateau perforé BioLine en inox 300 mm	€ 75
T	Grille en inox BioLine 430 mm	€ 60
TT	Grille en inox BioLine 300 mm	€ 55
W	Grille rilsanisée BioLine 430 mm	€ 30
WW	Grille rilsanisée BioLine 300 mm	€ 25
M	Panier rilsanisé BioLine 430 mm	€ 55
MM	Panier rilsanisé BioLine 300 mm	€ 50
11	Porte vitrée avec éclairage LED	€ 210
81	Protection basse température	€ 150
69	Kit DIN 13277	€ 185
V	Flacon de référence	€ 35
	*Pieds ou roulettes/roues * Voir page 74	€ 100
31	Roulettes, pivotement 360°	€ 150
20/21	Ferrage - à droite ou gauche	€ 0
91	Montage mural	€ 200
50	Enregistreur de température à disque	€ 735
	Kit de superposition 210/310	€ 125
98	Mesure de température en 9 points	€ 430

Codes options





II 3G Ex ec nC ic IIB T3 Gc
DTI 22ATEX0251X



Spécifications techniques	
Plage de température	-25/-5 °C
Plage de température ambiante	+10/+35 °C
Régulateur	Gram régulateur avec contact sec, sonde-E, alarme de porte et de température sonores qui sont programmables individuellement, enregistrement d'alarme, température haute/basse, et fonction réglage offset des sondes.
Matériaux à l'intérieur	PS
Matériaux à l'extérieur	Blanc ou inox
Dimensions Ext. mm (L x P x H)	595 x 640 x 801/1001
Poids net	Poids net sans emballage et sans accessoire optionnel: 46 kg
Volume brut	125 litres
Volume net	104 litres
Modules pour grilles/plateaux et tiroirs	4 x 430 mm + 3 x 300 mm (Voir page 68)
Isolation	50 mm polyuréthane expansé avec du cyclopentane, sans HFC
Coefficient K	Porte pleine 0.35 W/m²K
Fluide frigorigène	R600a
CO ₂ e	
Puissance frigorifique à -25 °C	R600a 156 Watt
Consommation d'énergie	1.47 kWh/24h (Voir page 66)
Raccordement électrique	230 V, 50 Hz
Niveau sonore	37.7 dB(A)
Diffusion d'air	Système de distribution ventilé de Gram BioLine
Système de dégivrage	Dégivrage intelligent avec évaporation automatique des condensats

Prix (blanc)
€ 2.320

Prix (inox)
€ 2.430

Équipements et accessoires en options - guide de configuration du produit à la page 4

A	Tiroir en aluminium BioLine (sép. longueur/largeur) 420 mm	€ 185
AA	Tiroir en aluminium BioLine (sép. longueur/largeur) 300 mm	€ 175
E	Tiroir ABS BioLine (sép. longueur/largeur) 420 mm	€ 95
P	Plateau perforé BioLine en inox 430 mm	€ 80
PP	Plateau perforé BioLine en inox 300 mm	€ 75
T	Grille en inox BioLine 430 mm	€ 60
TT	Grille en inox BioLine 300 mm	€ 55
W	Grille rilsanisée BioLine 430 mm	€ 30
WW	Grille rilsanisée BioLine 300 mm	€ 25
M	Panier rilsanisé BioLine 430 mm	€ 55
MM	Panier rilsanisé BioLine 300 mm	€ 50
V	Flacon de référence	€ 35
	*Pieds ou roulettes/roues	€ 100
31	Roulettes, pivotement 360°	€ 150
20/21	Ferrage - à droite ou gauche	€ 0
91	Montage mural	€ 200
50	Enregistreur de température à disque	€ 735
	Kit de superposition 210/310	€ 125
98	Mesure de température en 9 points	€ 430

Codes options

* Voir page 74



BioCompact II RR310



II 3G Ex ec nC ic IIB T6 Gc

DTI 22ATEX0251X



Spécifications techniques	
Plage de température	+2/+20 °C
Plage de température ambiante	Porte pleine +10/+35 °C; Porte vitrée +10/+32 °C
Régulateur	Gram régulateur avec contact sec, sonde-E, alarme de porte et de température sonores qui sont programmables individuellement, enregistrement d'alarme, température haute/basse, et fonction réglage offset des sondes
Matériaux à l'intérieur	PS
Matériaux à l'extérieur	Blanc ou inox
Dimensions Ext. mm (L x P x H)	595 x 640 x 1190/1390
Poids net	Poids net sans emballage et sans accessoire optionnel: 55 kg
Volume brut	218 litres
Volume net	189 litres
Modules pour grilles/plateaux et tiroirs	11 x 430 mm + 3 x 300 mm (Voir page 68)
Isolation	50 mm polyuréthane expansé avec du cyclopentane, sans HFC
Coefficient K	Porte pleine 0.35 W/m ² K; Porte vitrée 0.50 W/m ² K
Fluide frigorigène	R600a
CO ₂ e	
Puissance frigorifique à -10 °C	R600a 154 Watt
Consommation d'énergie	0.51 kWh/24h (Voir page 66)
Raccordement électrique	230 V, 50 Hz
Niveau sonore	34.1 dB(A)
Diffusion d'air	Système de distribution ventilé de Gram BioLine
Système de dégivrage	Dégivrage intelligent avec évaporation automatique des condensats

Prix (blanc)

€ 2.370

Prix (inox)

€ 2.480

Équipements et accessoires en options - guide de configuration du produit à la page 4

A	Tiroir en aluminium BioLine (sép. longueur/largeur) 420 mm	€ 185
AA	Tiroir en aluminium BioLine (sép. longueur/largeur) 300 mm	€ 175
E	Tiroir ABS BioLine (sép. longueur/largeur) 420 mm	€ 95
P	Plateau perforé BioLine en inox 430 mm	€ 80
PP	Plateau perforé BioLine en inox 300 mm	€ 75
T	Grille en inox BioLine 430 mm	€ 60
TT	Grille en inox BioLine 300 mm	€ 55
W	Grille rilsanisée BioLine 430 mm	€ 30
WW	Grille rilsanisée BioLine 300 mm	€ 25
M	Panier rilsanisé BioLine 430 mm	€ 55
MM	Panier rilsanisé BioLine 300 mm	€ 50
11	Porte vitrée avec éclairage LED	€ 210
81	Protection basse température	€ 150
69	Kit DIN 13277	€ 185
V	Flacon de référence	€ 35
	*Pieds ou roulettes/roues	€ 100
31	Roulettes, pivotement 360°	€ 150
20/21	Ferrage - à droite ou gauche	€ 0
50	Enregistreur de température à disque	€ 735
91	Montage mural	€ 200
	Kit de superposition 210/310	€ 125
98	Mesure de température en 9 points	€ 430

Codes options

* Voir page 74





II 3G Ex ec nC ic IIB T3 Gc

DTI 22ATEX0251X



Spécifications techniques	
Plage de température	-25/-5 °C
Plage de température ambiante	+10/+35 °C
Régulateur	Gram régulateur avec contact sec, sonde-E, alarme de porte et de température sonores qui sont programmables individuellement, enregistrement d'alarme, température haute/basse, et fonction réglage offset des sondes
Matériaux à l'intérieur	PS
Matériaux à l'extérieur	Blanc ou inox
Dimensions Ext. mm (L x P x H)	595 x 640 x 1190/1390
Poids net	Poids net sans emballage et sans accessoire optionnel: 55 kg
Volume brut	218 litres
Volume net	189 litres
Modules pour grilles/plateaux et tiroirs	11 x 430 mm + 3 x 300 mm (Voir page 68)
Isolation	50 mm polyuréthane expansé avec du cyclopentane, sans HFC
Coefficient K	Porte pleine 0.35 W/m²K
Fluide frigorigène	R600a
CO ₂ e	
Puissance frigorifique à -25 °C	R600a 204 Watt
Consommation d'énergie	1.56 kWh/24h (Voir page 66)
Raccordement électrique	230 V, 50 Hz
Niveau sonore	37.8 dB(A)
Diffusion d'air	Système de distribution ventilé de Gram BioLine
Système de dégivrage	Dégivrage intelligent avec évaporation automatique des condensats

Prix (blanc)

€ 2.485

Prix (inox)

€ 2.595

Équipements et accessoires en options – guide de configuration du produit à la page 4

A	Tiroir en aluminium BioLine (sép. longueur/largeur) 420 mm	€ 185
AA	Tiroir en aluminium BioLine (sép. longueur/largeur) 300 mm	€ 175
E	Tiroir ABS BioLine (sép. longueur/largeur) 420 mm	€ 95
P	Plateau perforé BioLine en inox 430 mm	€ 80
PP	Plateau perforé BioLine en inox 300 mm	€ 75
T	Grille en inox BioLine 430 mm	€ 60
TT	Grille en inox BioLine 300 mm	€ 55
W	Grille rilsanisée BioLine 430 mm	€ 30
WW	Grille rilsanisée BioLine 300 mm	€ 25
M	Panier rilsanisé BioLine 430 mm	€ 55
MM	Panier rilsanisé BioLine 300 mm	€ 50
V	Flacon de référence	€ 35
	*Pieds ou roulettes/roues	€ 100
31	Roulettes, pivotement 360°	€ 150
20/21	Ferrage – à droite ou gauche	€ 0
91	Montage mural	€ 200
50	Enregistreur de température à disque	€ 735
	Kit de superposition 210/310	€ 125
98	Mesure de température en 9 points	€ 430

Codes options

* Voir page 74



BioCompact II RR410



II 3G Ex ec nC ic IIB T6 Gc

DTI 22ATEX0251X



Spécifications techniques	
Plage de température	+2/+20 °C
Plage de température ambiante	Porte pleine +10/+35 °C; Porte vitrée +10/+32 °C
Régulateur	Gram régulateur avec contact sec, sonde-E, alarme de porte et de température sonores qui sont programmables individuellement, enregistrement d'alarme, température haute/basse, et fonction réglage offset des sondes.
Matériaux à l'intérieur	PS
Matériaux à l'extérieur	Blanc ou inox
Dimensions Ext. mm (L x P x H)	595 x 640 x 1776/1976
Poids net	Poids net sans emballage et sans accessoire optionnel: 78 kg
Volume brut	346 litres
Volume net	312 litres
Modules pour grilles/plateaux et tiroirs	22 x 430 mm + 3 x 300 mm (Voir page 68)
Isolation	50 mm polyuréthane expansé avec du cyclopentane, sans HFC
Coefficient K	Porte pleine 0.35 W/m²K; Porte vitrée 0.53 W/m²K
Fluide frigorigène	R600a
CO ₂ e	
Puissance frigorifique à -10 °C	R600a 207 Watt
Consommation d'énergie	0.59 kWh/24h (Voir page 66)
Raccordement électrique	230 V, 50 Hz
Niveau sonore	33.2 dB(A)
Diffusion d'air	Système de distribution ventilé de Gram BioLine
Système de dégivrage	Dégivrage intelligent avec évaporation automatique des condensats

Prix (blanc)

€ 2.535

Prix (inox)

€ 2.645

Équipements et accessoires en options - guide de configuration du produit à la page 4

A	Tiroir en aluminium BioLine (sép. longueur/largeur) 420 mm	€ 185
AA	Tiroir en aluminium BioLine (sép. longueur/largeur) 300 mm	€ 175
E	Tiroir ABS BioLine (sép. longueur/largeur) dividers 420 mm	€ 95
P	Plateau perforé BioLine en inox 430 mm	€ 80
PP	Plateau perforé BioLine en inox 300 mm	€ 75
T	Grille en inox BioLine 430 mm	€ 60
TT	Grille en inox BioLine 300 mm	€ 55
W	Grille rilsanisée BioLine 430 mm	€ 30
WW	Grille rilsanisée BioLine 300 mm	€ 25
M	Panier rilsanisé 430 mm	€ 55
MM	Panier rilsanisé 300 mm	€ 50
11	Porte vitrée avec éclairage LED	€ 210
81	Protection basse température	€ 150
69	Kit DIN 13277	€ 185
	*Pieds, roulettes/roues	€ 0
31	Roulettes, pivotement 360°	€ 50
20/21	Ferrage - à droite ou gauche	€ 0
91	Montage mural	€ 200
50	Enregistreur de température à disque	€ 735
	Pédale de porte	€ 120
V	Flacon de référence	€ 35
98	Mesure de température en 9 points	€ 430

Codes options

* Voir page 76





II 3G Ex ec nC ic IIB T3 Gc

DTI 22ATEX0251X



Spécifications techniques

Plage de température	-25/-5 °C
Plage de température ambiante	+10/+35 °C
Régulateur	Gram régulateur avec contact sec, sonde-E, alarme de porte et de température sonores qui sont programmables individuellement, enregistrement d'alarme, température haute/basse, et fonction réglage offset des sondes.
Matériaux à l'intérieur	PS
Matériaux à l'extérieur	Blanc ou inox
Dimensions Ext. mm (L x P x H)	595 x 640 x 1776/1976
Poids net	Poids net sans emballage et sans accessoire optionnel: 78 kg
Volume brut	346 litres
Volume net	312 litres
Modules pour grilles/plateaux et tiroirs	22 x 430 mm + 3 x 300 mm (Voir page 68)
Isolation	50 mm polyuréthane expansé avec du cyclopentane, sans HFC
Coefficient K	Porte pleine 0.35 W/m²K
Fluide frigorigène	R600a
CO ₂ e	
Puissance frigorifique à -25 °C	R600a 204 Watt
Consommation d'énergie	2.06 kWh/24h (Voir page 66)
Raccordement électrique	230 V, 50 Hz
Niveau sonore	36.6 dB(A)
Diffusion d'air	Système de distribution ventilé de Gram BioLine
Système de dégivrage	Dégivrage intelligent avec évaporation automatique des condensats

Prix (blanc)

€ 2.650

Prix (inox)

€ 2.760

Équipements et accessoires en options – guide de configuration du produit à la page 4

A	Tiroir en aluminium BioLine (sép. longueur/largeur) 420 mm	€ 185
AA	Tiroir en aluminium BioLine (sép. longueur/largeur) 300 mm	€ 175
E	Tiroir ABS BioLine (sép. longueur) 420 mm	€ 95
P	Plateau perforé BioLine en inox 430 mm	€ 80
PP	Plateau perforé BioLine en inox 300 mm	€ 75
T	Grille en inox BioLine 430 mm	€ 60
TT	Grille en inox BioLine 300 mm	€ 55
W	Grille rilsanisée BioLine 430 mm	€ 30
WW	Grille rilsanisée BioLine 300 mm	€ 25
M	Panier rilsanisé BioLine 430 mm	€ 55
MM	Panier rilsanisé BioLine 300 mm	€ 50
V	Flacon de référence	€ 35
	*Pieds, roulettes/roues ou pour montage sur socle	€ 0
31	Roulettes, pivotement 360°	€ 50
20/21	Ferrage – à droite ou gauche	€ 0
91	Montage mural	€ 200
50	Enregistreur de température à disque	€ 735
	Pédale de porte	€ 120
98	Mesure de température en 9 points	€ 430

Codes options

* Voir page 76



BioCompact II RR610



Ex II 3G Ex nA nC nL IIB T6 Gc



Spécifications techniques	
Plage de température	+2/+20 °C
Plage de température ambiante	Porte pleine +10/+43 °C; Porte vitrée +10/+38 °C
Régulateur	Gram régulateur avec contact sec, sonde-E, alarme de porte et de température sonores qui sont programmables individuellement, enregistrement d'alarme, température haute/basse, et fonction réglage offset des sondes.
Matériaux à l'intérieur	PS - inox
Matériaux à l'extérieur	Blanc ou inox
Dimensions Ext. mm (L x P x H)	695 x 875 x 1874/2075
Poids net	Poids net sans emballage et sans accessoire optionnel: 114 kg
Volume brut	583 litres
Volume net	513 litres
Modules pour grilles/plateaux et tiroirs	24 (Voir page 68)
Isolation (mm)	60 mm de polyuréthane expansé avec du cyclopentane, sans HFC
Coefficient K	Porte pleine 0.31 W/m²K; Porte vitrée 0.48 W/m²K
Fluide frigorigène	R600a
CO ₂ e	
Puissance frigorifique à -10 °C	R600a 354 Watt
Consommation d'énergie	1.15 kWh/24h (Voir page 66)
Raccordement électrique	230 V, 50 Hz
Niveau sonore	44,2 dB(A)
Diffusion d'air	Système de distribution ventilé de Gram BioLine
Système de dégivrage	Dégivrage intelligent avec évaporation automatique des condensats

Prix (blanc)
€ 3.355

Prix (inox)
€ 3.455

Équipements et accessoires en options – guide de configuration du produit à la page 4

A	Tiroir en aluminium BioLine (sép. longueur/largeur)	€ 185
R	Tiroir en inox BioLine, 30 kg	€ 185
S	Tiroir en inox BioLine, 40 kg	€ 250
C	Séparateurs BioLine pour tiroirs en inox (1 jeu)	€ 70
P	Plateau perforé BioLine en inox	€ 90
T	Grille en inox BioLine	€ 65
N	Grille rilsanisée BioLine	€ 45
50	Enregistreur de température à disque	€ 735
81	Protection basse température	€ 150
V	Flacon de référence	€ 35
69	Kit DIN 13277	€ 185
	*Pieds, roulettes/roues	€ 0
31	Roulettes, pivotement 360°	€ 50
20/21	Ferrage – à droite ou gauche	€ 0
11	Porte vitrée avec éclairage LED	€ 290
	Pédale de porte	€ 120
98	Mesure de température en 9 points	€ 430

Codes options

* Voir page 76





II 3G Ex nA nC nL IIB T2 Gc



Spécifications techniques

Plage de température	-25/-5 °C
Plage de température ambiante	+10/+43 °C
Régulateur	Gram régulateur avec contact sec, sonde-E, alarme de porte et de température sonores qui sont programmables individuellement, enregistrement d'alarme, température haute/basse, et fonction réglage offset des sondes.
Matériaux à l'intérieur	PS - inox
Matériaux à l'extérieur	Blanc ou inox
Dimensions Ext. mm (L x P x H)	695 x 875 x 1874/2075
Poids net	Poids net sans emballage et sans accessoire optionnel: 114 kg
Volume brut	583 litres
Volume net	513 litres
Modules pour grilles/plateaux et tiroirs	24 (Voir page 68)
Isolation	60 mm polyuréthane expansé avec du cyclopentane, sans HFC
Coefficient K	Porte pleine 0.31 W/m²K
Fluide frigorigène	R290
CO ₂ e	
Puissance frigorifique à -25 °C	R290 512 Watt
Consommation d'énergie	4,05 kWh/24h (Voir page 66)
Raccordement électrique	230 V, 50 Hz
Niveau sonore	48.6 dB(A)
Diffusion d'air	Système de distribution ventilé de Gram BioLine
Système de dégivrage	Dégivrage intelligent avec évaporation automatique des condensats

Prix (blanc)

€ 3.660

Prix (inox)

€ 3.760

Équipements et accessoires en options - guide de configuration du produit à la page 4

R	Tiroir en inox BioLine, 30 kg	€ 185
S	Tiroir en inox BioLine, 40 kg	€ 250
C	Séparateurs BioLine pour tiroirs en inox (1 jeu)	€ 70
P	Plateau perforé BioLine en inox	€ 90
T	Grille en inox BioLine	€ 65
N	Grille rilsanisée BioLine	€ 45
50	Enregistreur de température à disque	€ 735
V	Flacon de référence	€ 35
	*Pieds, roulettes/roues	€ 0
31	Roulettes, pivotement 360°	€ 50
20/21	Ferrage - à droite ou gauche	€ 0
	Pédale de porte	€ 120
98	Mesure de température en 9 points	€ 430

Codes options

* Voir page 76



BioCompact II RR210/RF210



Ex II 3G Ex ec nC ic IIB T3 Gc
DTI 22ATEX0251X



Spécifications techniques	
Plage de température	+2/+20 °C et -25/-5 °C
Plage de température ambiante	Porte pleine +10/+35 °C; Porte vitrée +10/+32 °C
Régulateur	Gram régulateur avec contact sec, sonde-E, alarme de porte et de température sonores qui sont programmables individuellement, enregistrement d'alarme, température haute/basse, et fonction réglage offset des sondes.
Matériaux à l'intérieur	PS
Matériaux à l'extérieur	Blanc ou inox
Dimensions Ext. mm (L x P x H)	595 x 640 x 1602/1802
Poids net	Poids net sans emballage et sans accessoire optionnel: 92 kg
Volume brut	125 litres et 125 litres
Volume net	104 litres et 104 litres
Modules pour grilles/plateaux et tiroirs	4 x 430 mm + 3 x 300 mm et 4 x 430 mm + 3 x 300 mm (Voir page 68)
Isolation	50 mm polyuréthane expansé avec du cyclopentane, sans HFC
Coefficient K	Porte pleine 0.35 W/m²K; Porte vitrée 0.51 W/m²K
Fluide frigorigène	R600a
CO ₂ e	
Puissance frigorifique à -10 °C	RR: R600a 154 Watt
Puissance frigorifique à -25 °C	RF: R600a 159 Watt
Consommation d'énergie	1.91 kWh/24h (Voir page 66)
Raccordement électrique	230 V, 50 Hz
Niveau sonore	36,1 dB(A)
Diffusion d'air	Système de distribution ventilé de Gram BioLine
Système de dégivrage	Dégivrage intelligent avec évaporation automatique des condensats

Prix (blanc)
€ 4.675

Prix (inox)
€ 4.895

Équipements et accessoires en options – guide de configuration du produit à la page 4

A	Tiroir en aluminium BioLine (sép. longueur/largeur) 420 mm	€ 185
AA	Tiroir en aluminium BioLine (sép. longueur/largeur) 300 mm	€ 175
A	Tiroir en aluminium BioLine (sép. longueur) 420 mm	€ 185
AA	Tiroir en aluminium BioLine (sép. longueur) 300 mm	€ 175
E	Tiroir ABS BioLine (sép. longueur/largeur) 420 mm	€ 95
E	Tiroir ABS BioLine (sép. de longueur) 420 mm	€ 95
P	Plateau perforé BioLine en inox 430 mm	€ 80
PP	Plateau perforé BioLine en inox 300 mm	€ 75
T	Grille en inox BioLine 430 mm	€ 60
TT	Grille en inox BioLine 300 mm	€ 55
W	Grille rilsanisée BioLine 430 mm	€ 30
WW	Grille rilsanisée BioLine 300 mm	€ 25
M	Panier rilsanisé 430 mm	€ 55
MM	Panier rilsanisé 300 mm	€ 50
11	Porte vitrée avec éclairage LED (RR)	€ 210
69	Kit DIN 13277 (seulement RR)	€ 185
81	Protection basse température (RR)	€ 150
V	Flacon de référence (par unité)	€ 35
	*Pieds, roulettes/roues * Voir page 75	€ 0
31	Roulettes, pivotement 360°	€ 50
20/21	Ferrage – à droite ou gauche	€ 0
91	Montage mural	€ 200
50	Enregistreur de température à disque (par unité)	€ 735
98	Mesure de température en 9 points	€ 860



BioCompact II RR310/RF210*



II 3G Ex ec nC ic IIB T3 Gc

DTI 22ATEX0251X



Spécifications techniques

Plage de température	+2/+20 °C et -25/-5 °C
Plage de température ambiante	Porte pleine +10/+35 °C; Porte vitrée +10/+32 °C
Régulateur	Gram régulateur avec contact sec, sonde-E, alarme de porte et de température sonores qui sont programmables individuellement, enregistrement d'alarme, température haute/basse, et fonction réglage offset des sondes.
Matériaux à l'intérieur Matériaux à l'extérieur	PS Blanc ou inox
Dimensions Ext. mm (L x P x H)	595 x 640 x 1991/2191
Poids net	Poids net sans emballage et sans accessoire optionnel: 101 kg
Volume brut	218 litres et 125 litres
Volume net	189 litres et 104 litres
Modules pour grilles/plateaux et tiroirs	11 x 430 mm + 3 x 300 mm et 4 x 430 mm + 3 x 300 mm (Voir page 68)
Isolation	50 mm polyuréthane expansé avec du cyclopentane, sans HFC
Coefficient K	RR310: Porte pleine 0.35 W/m2K; Porte vitrée 0.50 W/m2K RF210: Porte pleine 0.35 W/m2K
Fluide frigorigène	R600a
CO ₂ e	
Puissance frigorifique à -10 °C Puissance frigorifique à -25 °C	R600a 154 watt R600a 156 watt
Consommation d'énergie	1,99 kWh/24h (Voir page 66)
Raccordement électrique	230 V, 50 Hz
Niveau sonore	39.3 dB(A)
Diffusion d'air	Système de distribution ventilé de Gram BioLine
Système de dégivrage	Dégivrage intelligent avec évaporation automatique des condensats

Prix (blanc)

€ 4.840

Prix (inox)

€ 5.060

Équipements et accessoires en options – guide de configuration du produit à la page 4

A	Tiroir en aluminium BioLine (sép. longueur/largeur) 420 mm	€ 185
AA	Tiroir en aluminium BioLine (sép. longueur/largeur) 300 mm	€ 175
A	Tiroir en aluminium BioLine (sép. longueur) 420 mm	€ 185
AA	Tiroir en aluminium BioLine (sép. longueur) 300 mm	€ 175
E	Tiroir ABS BioLine (sép. longueur/largeur) 420 mm	€ 95
E	Tiroir ABS BioLine (sép. de longueur) 420 mm	€ 95
P	Plateau perforé BioLine en inox 430 mm	€ 80
PP	Plateau perforé BioLine en inox 300 mm	€ 75
T	Grille en inox BioLine 430 mm	€ 60
TT	Grille en inox BioLine 300 mm	€ 55
W	Grille rilsanisée BioLine 430 mm	€ 30
WW	Grille rilsanisée BioLine 300 mm	€ 25
M	Panier rilsanisé 430 mm	€ 55
MM	Panier rilsanisé 300 mm	€ 50
11	Porte vitrée avec éclairage LED (RR)	€ 210
69	Kit DIN 13277 (seulement RR)	€ 185
81	Protection basse température (RR)	€ 150
V	Flacon de référence (par unité)	€ 35
	**Pieds, roulettes/roues ** Voir page 75	€ 0
31	Roulettes, pivotement 360°	€ 50
20/21	Ferrage – à droite ou gauche	€ 0
91	Montage mural	€ 200
50	Enregistreur de température à disque (par unité)	€ 735
98	Mesure de température en 9 points	€ 860



Modèles et options

	ExGuard	BioUltra	BioPlus	BioMidi	BioCompact II
Plage de température					
Réfrigérateurs +2/+20 °C				•	•
Réfrigérateurs -2/+20 °C	•		•		
Congélateurs -25/-5 °C			•	•	•
Congélateurs -35/-5 °C			•		
Congélateurs -40/-5 °C				•	
Congélateurs -86/-60 °C		•			
Matériaux pour extérieur/intérieur					
Blanc/inox	•		•		
Blanc/blanc, inox		•			
Inox/inox	•	•	•	•	
Blanc/aluminium, inox				•	
Blanc/PS					•
Inox/PS					•
Spécifications techniques					
Système de distribution d'air Gram BioLine	•		•	•	•
Froid sec	•		• (ER)		
"Smart Defrost"	•		•	•	•
Bac condensats isolé			• (RF/EF)	• (RF/EF)	
Ré-évaporation automatique des condensats	•		•	•	•
Intervalle de dégivrage, réglable	•		•	•	•
Système frigorifique double			o (W/1270/1400)		
Contact sec	•	•	•	•	•
Protection basse température			o (ER)	o (RR)	o (RR)
Sonde-E	•	•	•	•	•
Enregistreur de température à disque		o	o	o	o
Alarme visuelle et sonore température hors limite haute et basse	•	•	•	•	•
Alarme sonore et visuelle porte ouverte	•		•	•	•
Réglage indépendant de tous les paramètres d'alarme	•	•	•	•	•
Historique alarmes	•	•	•	•	•
Haute/basse température	•	•	•	•	•
Réglage offset des sondes de température	•	•	•	•	•
Condenseur hybride refroidi à l'eau		o			

• Inclus

o Options proposées

Modèles et options

	ExGuard	BioUltra	BioPlus	BioMidi	BioCompact II
Spécifications techniques suite					
Verrouillage Clavier	•	•	•	•	•
Programme d'entretien	•	•	•	•	•
Températures en Celsius/Fahrenheit	•	•	•	•	•
230V, 50Hz	•	•	•	•	•
Équipement extérieur					
Porte pleine	•	•	•	•	•
Porte vitrée	○ (ER)		○ (ER)	○ (RR)	
Porte vitrée avec éclairage LED					○ (RR)
Ouverture de porte à pédale			● (sauf EF)		○
Porte à fermeture automatique	•		•	•	•
Pieds/roulettes/socle	•		•	• (roues fixes)	●/○ (210 / 310)
Roulettes, pivotement 360°	○	● (réglables en hauteur)	○ / ● (1270/1400)		○
Montage mural					○ (210 / 310 / 410)
Serrure de porte	•	•	•	•	•
Affichage digital	•	•	•	•	•
Indicateur visuel pour alarme	•	● (sans alarme porte)	•	•	•
Éclairage halogène	•		•	•	
Équipement intérieur					
Grille rilsanisée			○ (sauf EF, 930 ou opt. 70)	○ (sauf EF ou opt. 70)	○
Grille en inox	○		○	○	○
Plateau perforé en inox	○	•	○	○	○
Panier rilsanisé					○ (210/310/410)
Tiroir en aluminium avec séparateurs de longueur/largeur			○ (ER, sauf 930)	○ (RR)	○ (RR)
Tiroir en aluminium avec séparateurs de longueur					○ (RF210/310/410)
Tiroir ABS avec séparateurs de longueur/largeur					○ (RR210/310/410)
Tiroir ABS avec séparateurs de longueur					○ (RF210/310/410)
Tiroir en inox, 30 kg			○ (sauf 930)	○	○ (610)
Tiroir en inox, 40 kg	○		○	○	○ (610)
Séparateurs BioLine pour tiroirs en inox	○		○	○	○ (610)
Portillons internes		•	○ (sauf 930)/● (EF)	○/● (EF)	
Flacon de référence	○		○	○	○
Kit DIN			○ (ER)	○ (RR)	○ (RR)
Kit de réduction de sonore				○	

• Inclus

○ Options proposées

Produits et prix • ExGuard

ExGuard – Réfrigérateur

ER600W (blanche)	€ 8.190
ER600W (inox)	€ 8.440

Équipements et accessoires en options

Monté en usine

Fourniture séparée

Tiroir en inox BioLine, 40 kg.....	€ 250.....	€ 280
Séparateurs BioLine pour tiroirs en inox (1 jeu).....	€ 70.....	€ 100
Plateau perforé BioLine en inox.....	€ 90.....	€ 110
Grille en inox BioLine.....	€ 65.....	€ 85
Ferrage - à droite ou gauche.....	€ 0.....	S.o
Pieds, roulettes/roues.....	€ 0.....	€ 140
Roulettes, pivotement 360°.....	€ 50.....	€ 160
Porte vitrée, porte simple (seulement ER).....	€ 290.....	S.o
Flacon de référence.....	€ 35.....	€ 55
Glissières pour grilles (supplémentaire).....	S.o.....	€ 35
Mesure de température en 9 points.....	€ 430.....	S.o

Produits et prix • BioUltra / BioPlus

BioUltra – Congélateurs

UL570 (blanche)	€ 11.700
UL570 (inox)	€ 12.150

Équipements et accessoires en options

Monté en usine

Fourniture séparée

Plateau perforé BioLine en inox.....	S.o.....	€ 120
Enregistreur de température à disque	€ 735	S.o
Papier (100 pièces) pour enregistreur de température	S.o.....	€ 125
Stylos pour enregistreur de température.....	S.o.....	€ 55
Ferrage – à droite ou gauche	€ 0.....	S.o
Condenseur hybride refroidi à l'eau.....	€ 2.290.....	S.o
Mesure de température en 9 points	€ 430.....	S.o

Racks / boîtes – voir à la page 15

BioPlus – Réfrigérateur

ER500 (blanche)	€ 5.740
ER500 (inox)	€ 5.990
ER600D (blanche).....	€ 5.890
ER600D (inox)	€ 6.140
ER600W (blanche).....	€ 5.890
ER600W (inox).....	€ 6.140
ER660D (blanche).....	€ 6.040
ER660D (inox)	€ 6.290
ER660W (blanche).....	€ 6.040
ER660W (inox).....	€ 6.290
ER930 (blanche)	€ 6.515
ER930 (inox)	€ 6.765
ER1270 (blanche)	€ 8.015
ER1270 (inox).....	€ 8.465
ER1400 (blanche)	€ 8.215
ER1400 (inox).....	€ 8.665

Équipements et accessoires en options

Monté en usine

Fourniture séparée

Tiroir en aluminium BioLine avec sép. de longueur et largeur.....	€ 185.....	€ 215
Tiroir en inox BioLine, 30 kg.....	€ 185.....	€ 215
Tiroir en inox BioLine, 40 kg.....	€ 250.....	€ 280
Séparateurs BioLine pour tiroirs en inox (1 jeu).....	€ 70.....	€ 100
Plateau perforé BioLine en inox.....	€ 90.....	€ 110
Grille en inox BioLine	€ 65.....	€ 85
Grille rilsanisée BioLine	€ 45.....	€ 65
Ferrage – à droite ou gauche	€ 0.....	S.o
Pieds, roulettes/roues.....	€ 0.....	€ 140
Roulettes, pivotement 360°	€ 50.....	€ 160
Enregistreur de température à disque	€ 735.....	S.o
Enregistreur de température à disque, papier – 100 pièces.....	S.o.....	€ 125
Enregistreur de température à disque, stylo – 1 pièce	S.o.....	€ 55
Système frigorifique double.....	€ 735.....	S.o
Porte vitrée, porte simple (seulement ER)	€ 290.....	S.o
Porte vitrées, porte double (seulement ER, 1270 ou 1400)	€ 580.....	S.o
Portillons internes (500, 600 ou 660)	€ 435.....	€ 535
Portillons internes (1270 ou 1400)	€ 870.....	€ 1.070
Protection basse température (seulement ER).....	€ 150.....	€ 180
Flacon de référence.....	€ 35.....	€ 55
Kit de séparateurs BioLine pour tiroir en aluminium (séparateurs longueur/largeur).....	S.o.....	€ 50
Glissières pour grilles (supplémentaire).....	S.o.....	€ 35
Kit DIN 13277	€ 185.....	S.o
Mesure de température en 9 points	€ 430.....	S.o

BioPlus – Congélateurs

RF500 (blanche)	€ 6.310
RF500 (inox)	€ 6.560
RF600D (blanche).....	€ 6.460
RF600D (inox)	€ 6.710
RF600W (blanche).....	€ 6.460
RF600W (inox).....	€ 6.710
RF660D (blanche).....	€ 6.610
RF660D (inox)	€ 6.860
RF660W (blanche).....	€ 6.610
RF660W (inox).....	€ 6.860
RF930 (blanche)	€ 7.085
RF930 (inox)	€ 7.335
RF1270 (blanche)	€ 8.585
RF1270 (inox).....	€ 9.035
RF1400 (blanche)	€ 8.785
RF1400 (inox).....	€ 9.235
EF600W -35°C (blanche)	€ 7.210
EF600W -35°C (inox).....	€ 7.460
EF660W -35°C (blanche)	€ 7.360
EF660W -35°C (inox).....	€ 7.610

Prix H.T. départ usine.

Produits et prix • BioMidi

BioMidi – Réfrigérateurs

RR425 (blanche)	€ 4.110
RR425 (inox)	€ 4.610
RR625 (blanche)	€ 4.580
RR625 (inox)	€ 5.080

BioMidi – Congélateurs

RF425 (blanche)	€ 4.710
RF425 (inox)	€ 5.210
RF625 (blanche)	€ 5.180
RF625 (inox)	€ 5.680
EF425 -40 °C (blanche)	€ 5.485
EF425 -40 °C (inox)	€ 5.985

Équipements et accessoires en options

Monté en usine

Fourniture séparée

Tiroir en aluminium BioLine (sép. longueur/largeur)	€ 185.....	€ 215
Tiroir en inox BioLine, 30 kg	€ 185.....	€ 215
Tiroir en inox BioLine, 40 kg	€ 250.....	€ 280
Séparateurs BioLine pour tiroirs en inox (1 jeu)	€ 70.....	€ 100
Plateau perforé BioLine en inox	€ 90.....	€ 110
Grille en inox BioLine	€ 65.....	€ 85
Grille rilsanisée BioLine	€ 45.....	€ 65
Ferrage - à droite ou gauche	€ 0	S.o
Enregistreur de température à disque	€ 735.....	S.o
Enregistreur de température à disque, paper - 100 pcs.	S.o.....	€ 125
Enregistreur de température à disque, pens - 1 pcs.	S.o.....	€ 55
Porte vitrée, porte simple (seulement RR)	€ 290.....	S.o
Portillons internes	€ 435.....	€ 535
Protection basse température (seulement RR)	€ 150.....	€ 180
Flacon de référence	€ 35.....	€ 55
Kit de séparateurs BioLine pour tiroir en aluminium (séparateurs longueur et largeur)	S.o.....	€ 50
Glissières pour grilles (supplémentaire)	S.o.....	€ 35
Kit DIN 13277	€ 185.....	S.o
Kit de réduction de bruit	€ 185.....	S.o
Mesure de température en 9 points	€ 430.....	S.o

Produits et prix • BioCompact II

BioCompact II – Réfrigérateurs

RR210 (blanche)	€ 2.205
RR210 (inox)	€ 2.315
RR310 (blanche)	€ 2.370
RR310 (inox)	€ 2.480
RR410 (blanche)	€ 2.535
RR410 (inox)	€ 2.645
RR610 (blanche)	€ 3.355
RR610 (inox)	€ 3.455

BioCompact II – Congélateurs

RF210 (blanche)	€ 2.320
RF210 (inox)	€ 2.430
RF310 (blanche)	€ 2.485
RF310 (inox)	€ 2.595
RF410 (blanche)	€ 2.650
RF410 (inox)	€ 2.760
RF610 (blanche)	€ 3.660
RF610 (inox)	€ 3.760

BioCompact II – Combi

RR210/RF210 (blanche)	€ 4.675
RR210/RF210 (inox)	€ 4.895
RR310/RF210 (blanche)	€ 4.840
RR310/RF210 (inox)	€ 5.060

Équipements et accessoires en options

Monté en usine

Fourniture séparée

Tiroir en aluminium BioLine		
(sép. longueur/largeur) (610 RR)	€ 185	€ 215
Tiroir en aluminium BioLine		
(sép. longueur/largeur) (420 mm)	€ 185	€ 215
Tiroir en aluminium BioLine		
(sép. longueur/largeur) (300 mm)	€ 175	€ 205
Tiroir ABS BioLine (sép. longueur/largeur) (420 mm)	€ 95	€ 115
Tiroir en inox BioLine, 30 kg (610)	€ 185	€ 215
Tiroir en inox BioLine, 40 kg (610)	€ 250	€ 280
Séparateurs BioLine pour tiroirs en inox (1 jeu)	€ 70	€ 100
Panier rilsanisé BioLine(430 mm)	€ 55	€ 75
Panier rilsanisé BioLine(300 mm)	€ 50	€ 70
Plateau perforé BioLine en inox (610)	€ 90	€ 110
Plateau perforé BioLine en inox (430 mm)	€ 80	€ 100
Plateau perforé BioLine en inox (300 mm)	€ 75	€ 95
Grille en inox BioLine (610)	€ 65	€ 85
Grille en inox BioLine (430 mm)	€ 60	€ 80
Grille en inox BioLine (300 mm)	€ 55	€ 75
Grille rilsanisée BioLine (610)	€ 45	€ 65
Grille rilsanisée BioLine (430 mm)	€ 30	€ 50
Grille rilsanisée BioLine (300 mm)	€ 25	€ 45
Ferrage – à droite ou gauche	€ 0	S.o
Enregistreur de température à disque	€ 735	S.o
Papier (100 pièces) pour enregistreur de température	S.o	€ 125
Stylos pour enregistreur de température (1 pièce)	S.o	€ 55
Pieds, roulettes/roues ou pour montage sur socle		
(Combi/410/610)	€ 0	€ 140
Pieds ou roulettes/roues (210/310)	€ 100	€ 140
Roulettes, pivotement 360° (Combi/410/610)	€ 50	€ 160
Roulettes, pivotement 360° (210/310)	€ 150	€ 160
Montage mural (Combi/210/310/410)	€ 200	€ 230
Kit de superposition (210/310)	€ 125	€ 175
Porte vitrée (Combi/210/310/410) (seulement RR)	€ 210	S.o
Porte vitrée (610) (seulement RR)	€ 290	S.o
Protection basse température (seulement RR)	€ 150	€ 180
Flacon de référence	€ 35	€ 55
Pédale d'ouverture de porte (410/610)	€ 120	€ 160
Kit de séparateurs BioLine pour tiroir en aluminium		
(sép. longueur/largeur)	S.o	€ 50
Glissières pour grilles (supplémentaire) (610)	S.o	€ 35
Kit DIN	€ 185	S.o
Mesure de température en 9 points	€ 430	S.o
Mesure de température en 9 points de		
BioCompact II RR210/RF210 et RR310/RF210	CHF 860	S.o

Codes pour ExGuard/BioUltra/-Plus/-Midi

Codes d'option

- 10 Porte pleine
- 11 Porte vitrée

- 20 Ferrage à droite
- 21 Ferrage à gauche

- 29 Roulettes à nivellement (BioUltra)

- 30 2 roues fixes/2 roues 360° avec freins, 125 mm
- 31 4 roues 360° dont 2 avec freins, 125 mm
- 32 4 roues fixes, (BioMidi)
- 33 2 roues fixes/2 roues 360° avec freins, 109 mm
- 35 Pieds H=100/135 mm
- 36 Pieds H=135/200 mm
- 37 Pieds H=185/250 mm
- 38 Préparation pour montage sur socle

- 41 Sonde additionnelle (sonde-E)
- 50 Enregistreur de température à disque
- 69 Kit DIN (sauf ER/RR)
- 70 3 portillons internes en plexiglas
- 79 Condenseur hybride refroidi à l'eau (seulement BioUltra)
- 80 Système frigorifique double (uniquement W/1270/1400)
- 81 Protection basse température
- 84 Kit de réduction sonore (sauf BioMidi 425 et 625)
- 98 Mesure de température en 9 points

ER 600 D CG

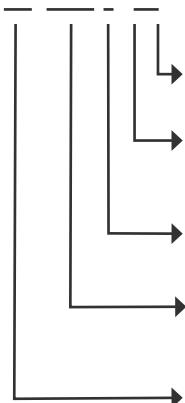

- G Fluide frigorigène (R290) (R290/R170/R601)
- C Extérieur en inox
- L Extérieur blanc
- D Armoire profonde 600 ou 660
- W Armoire large 600 ou 660

- Modèle d'armoire 570, 500, 600, 660, 930, 1270, 1400, 425 et 625

- RR Réfrigérateur
- ER Réfrigérateur froid intensif
- RF Congélateur
- EF Congélateur froid intensif
- UL Congélateur ultra basse température

Codes d'option

- ..A # de tiroirs en aluminium avec séparateurs
- ..R # de tiroirs en acier inoxydable, 30 kg
- ..S # de tiroirs en acier inoxydable, 40 kg
- ..C # de jeux de séparateurs en acier inoxydable
- ..P # de plateaux perforés en acier inox
- ..T # de grilles en acier inox
- ..TTT # de grilles en acier inox, portillons internes
- ..N # de grilles rilsanisées
- ..V # de flacons de référence avec supports

Numéro d'article	Désignation
98-630-	ExGuard ER
98-631-	ExGuard ER Porte vitrée
88-570-	BioUltra UL570
88-425-	BioMidi 425
88-426-	BioMidi EF425
88-625-	BioMidi 625

Numéro d'article	Désignation
88-500-	BioPlus 500
88-600-	BioPlus 600D
88-601-	BioPlus 600W
88-604-	BioPlus EF600W
88-660-	BioPlus 660D
88-661-	BioPlus 660W
88-662-	BioPlus EF660W
88-930-	BioPlus 930
88-270-	BioPlus 1270
88-400-	BioPlus 1400

Codes pour BioCompact II

Codes d'option

- 10 Porte pleine
- 11 Porte vitrée

- 20 Ferrage à droite, avec rappel de fermeture de porte
- 21 Ferrage à gauche, avec rappel de fermeture de porte

- 30 2 roues fixes / 2 roues 360° avec freins, 125 mm
- 31 4 roues 360° dont 2 avec freins, 125 mm
- 33 2 roues fixes / 2 roues 360° avec freins, 109 mm
- 34 2 roues / 2 pieds (seulement armoires 210/310)
- 35 Pieds H=100/135 mm
- 36 Pieds H=135/200 mm
- 38 Préparé pour montage sur socle
- 39 Petits pieds (seulement armoires 210/310)

- 41 Sonde additionnelle (Sonde-E)
- 50 Enregistreur de température à disque
- 69 Kit DIN (seulement BioCompact II RR)
- 81 Protection basse température
- 90 Kit de combinaison
- 91 Montage mural
- 98 Mesure de température en 9 points

II RR 210 LG

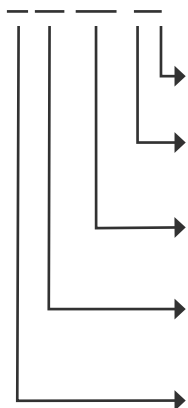

- G Fluide frigorigène(R600a/R290)
- C Extérieur inox
- L Extérieur blanc

- Modèle d'armoire 210, 310, 410, 610

- RR Réfrigérateur
- RF Congélateur

- II BioCompact II

Codes d'option

- ..A # de tiroirs en aluminium avec séparateurs
- ..AA # de tiroirs 300 mm en aluminium
- ..E # de tiroir 420 mm PS avec séparateurs
- ..R # de tiroirs en inox, 30 kg (610)
- ..S # de tiroirs en inox, 40 kg (610)
- ..C # de jeux de séparateurs en inox
- ..M # de paniers 430 mm rilsanisés blancs
- ..MM # de paniers 300 mm rilsanisés blancs
- ..P # de plateaux perforés en inox
- ..PP # de plateaux 300 mm perforés en inox
- ..T # de grilles en inox
- ..TT # de grilles 300 mm en inox
- ..W # de grilles 430 mm rilsanisées blanches
- ..WW # de grilles 300 mm rilsanisées blanches
- ..N # de grilles rilsanisées grises
- ..V # de flacons de référence avec supports

Numéro d'article

Désignation

- 88-250- II RR210
- 88-251- II RR210 Porte vitrée
- 88-252- II RF210

- 88-350- II RR310
- 88-351- II RR310 Porte vitrée
- 88-352- II RF310

- 88-450- II RR410
- 88-451- II RR410 Porte vitrée
- 88-452- II RF410

Numéro d'article

Désignation

- 88-260- II RR210/II RF210
- 88-260- II RR210/II RR210
- 88-262- II RR310/II RF210

- 88-611- II RR610
- 88-613- II RR610 Porte vitrée
- 88-612- II RF610

Consommation d'énergie (kWh/24h)

BioUltra -86		R290 - R170/R601
UL570	Porte pleine	10.5

ExGuard - ER		R290
ER600 W	Porte pleine	1.62
	Porte vitrée	2.08

BioPlus - ER		R290
ER500	Porte pleine	1.26
	Porte vitrée	1.67
ER600D	Porte pleine	1.26
	Porte vitrée	1.71
ER660D	Porte pleine	1.18
	Porte vitrée	1.69
ER600W	Porte pleine	1.35
	Porte vitrée	1.65
	Double compresseur porte pleine	-
	Double compresseur porte vitrée	-
ER660W	Porte pleine	1.28
	Porte vitrée	1.78
	Double compresseur porte pleine	2.20
	Double compresseur porte vitrée	-
ER930	Porte pleine	2.10
	Porte vitrée	2.81
ER1270	Porte pleine	2.50
	Porte vitrée	3.48
	Double compresseur porte pleine	2.57
	Double compresseur porte vitrée	-
ER1400	Porte pleine	2.56
	Porte vitrée	3.72
	Double compresseur porte pleine	-
	Double compresseur porte vitrée	4.47

Consommation d'énergie (kWh/24h)

BioPlus – RF/EF		R290
RF500	Porte pleine	3.83
RF600D	Porte pleine	4.03
RF660D	Porte pleine	4.23
RF600W	Porte pleine	4.07
	Double compresseur porte pleine	5.67
RF660W	Porte pleine	4.46
	Double compresseur porte pleine	6.02
RF930	Porte pleine	6.12
RF1270	Porte pleine	7.97
	Double compresseur porte pleine	7.97
RF1400	Porte pleine	8.39
	Double compresseur porte pleine	8.39
EF600W	Porte pleine	8.86
	Refroidi à l'eau porte pleine	-
	Double compresseur porte pleine	12.21
EF660W	Porte pleine	9.02
	Double compresseur porte pleine	12.87

BioMidi – RR		R290
RR425	Porte pleine	1.27
	Porte vitrée	1.63
RR625	Porte pleine	1.30
	Porte vitrée	1.64

BioMidi – RF/EF		R290
RF425	Porte pleine	3.61
RF625	Porte pleine	4.03
EF425	Porte pleine	8.93

Consommation d'énergie (kWh/24h)

BioCompact II - RR		R600a
RR210	Porte pleine	0.43
	Porte vitrée	0.79
RR310	Porte pleine	0.51
	Porte vitrée	0.90
RR410	Porte pleine	0.59
	Porte vitrée	1.31
RR610	Porte pleine	1.15
	Porte vitrée	1.9
RR210/RF210 combi	Porte pleine	1.91
RR310/RF210 combi	Porte pleine	1.98

BioCompact II - RF		R600a	R290
RF210	Porte pleine	1.47	-
RF310	Porte pleine	1.56	-
RF410	Porte pleine	2.06	-
RF610	Porte pleine	-	4.05
RR210/RF210 combi	Porte pleine	1.91	-
RR310/RF210 combi	Porte pleine	1,98	-

Définition de module

BioCompact II (210, 310 et 410)

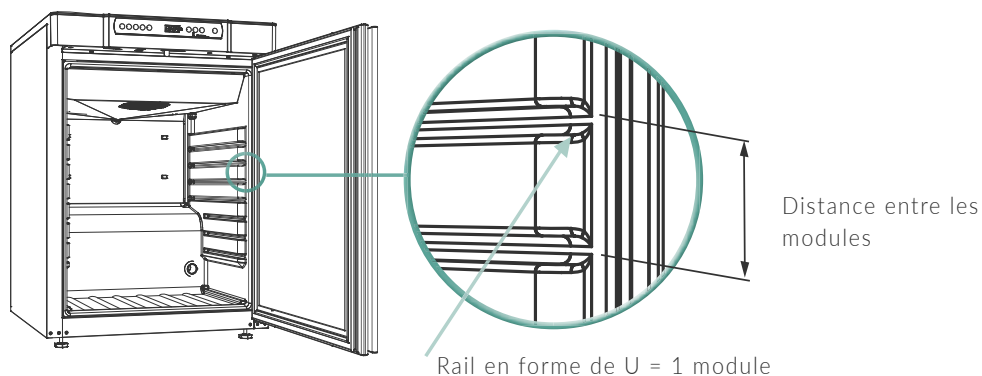





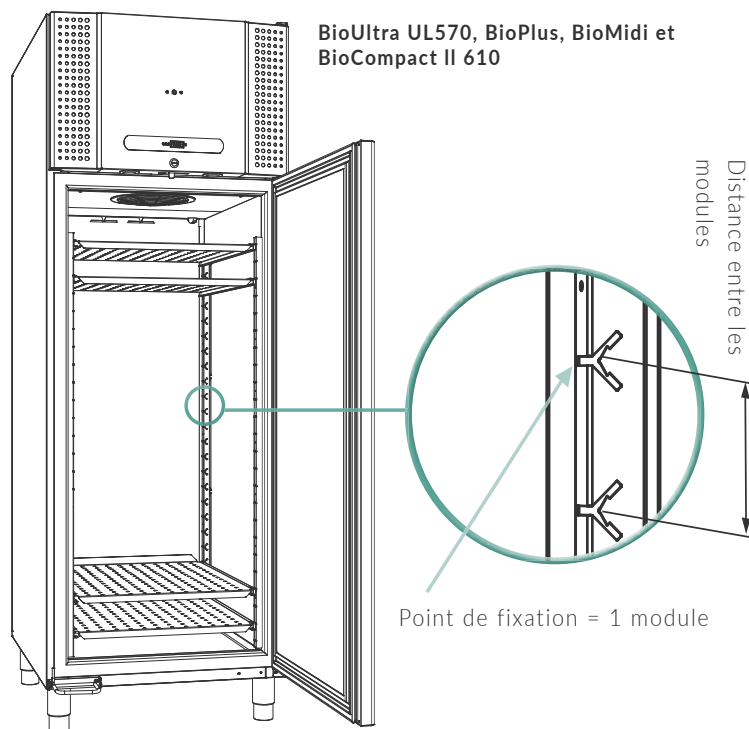

Modèle	No de modules	Distances entre les modules mm
ExGuard 600W	48	25
BioUltra UL570	-	12,5
BioPlus 500*	52	25
BioPlus 600D*	24	50
BioPlus 660D*	27	50
BioPlus 600W*	24	50
BioPlus 660W*	27	50
Bioplus 930*	52	25
BioPlus 1270*	2 x 24	50
BioPlus 1400*	2 x 27	50
BioMidi 425*	25	50
BioMidi 625*	25	50
BioCompact II 210	4 x 430 mm + 3 x 300 mm	50
BioCompact II 210/210	8 x 430 mm + 6 x 300 mm	50
BioCompact II 310	11 x 430 mm + 3 x 300 mm	50
BioCompact II 310/210	15 x 430 mm + 6 x 300 mm	50
BioCompact II 410	22 x 430 mm + 3 x 300 mm	50
BioCompact II 610*	24	50

* Noter que le flacon de référence (quand il est choisi) occupe l'espace de 2 modules.

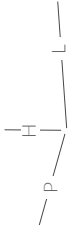
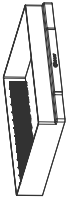
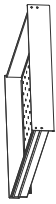
BioUltra UL570, BioPlus, BioMidi et BioCompact II 610



Dimensions, tiroirs et grilles

Type	ABS tiroir	Tiroir en aluminium	Tiroir en acier inox, 30 kg	Tiroir en acier inox, 40 kg	Panier rilsanisé**	Grille	Plateau perforé
							
	2	2	2	2	3	1	1
ExGuard 600W	-	-	-	492/625/60 [12]	-	650/530 [48]	647/500 [48]
570	-	-	-	-	-	-	619/574 [-]
210/310/410 ***	429/395/68 [2/5/11]	396/419/60 [2/5/11]	-	-	426/386/139 [1/3/7]	486/433 [4/11/22]	483/433 [4/11/22]
210/310/410 ****	-	396/296/60 [2/2/2]	-	-	442/260/209 [1/1/1]	486/300 [3/3/3]	483/302 [3/3/3]
610	-	504/626/60 [12]	505/625/60 [12]	492/625/60 [12]	-	530/650 [24]	528/630 [24]
425	-	409/508/60 [12]	410/505/60 [12]	397/505/60 [12]	-	435/530 or 433/501* [25]	435/510 [25]
625	-	624/496/60 [12]	626/505/60 [12]	612/505/60 [12]	-	650/530 or 650/500* [25]	650/500 [25]
500	-	376/576/60 [13]	379/575/60 [13]	364/575/60 [13]	-	400/600 or 400/570* [52]	399/580 [52]
600D/660D/ 1270/1400	-	504/626/60 [12/13/24/26]	505/625/60 [11/13/22/26]	492/625/60 [12/13/24/26]	-	530/650 or 529/621* [24/27/48/54]	528/630 [24/27/48/54]
930	-	-	-	595/748/60 [13]	-	602/785 [52]	600/784 [52]
600/660W	-	624/496/60 [12/13]	626/501/60 [11/13]	612/505/60 [12/13]	-	650/530 or 650/500* [24/27]	647/500 [24/27]

[] nombre maximum que peut contenir l'armoire

*** : Tiroir 420 mm
**** : 300 mm

* Dimension de grille quand combinée avec portillon interne (code d'option 70)

** Ouverture de porte à 120° requise

Dimensions : L x P x H mm

Noter que le flacon de référence (quand il est choisi) occupe l'espace de 2 modules. (BioMidi, BioPlus, BioCompact II 610)

Noter que le flacon de référence (quand il est choisi) occupe l'espace de 4 modules. (ExGuard, BioPlus 500, BioPlus 930)

Hauteurs de chargement

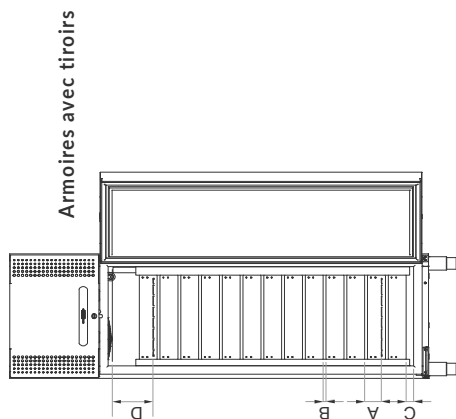

Armoires avec grilles

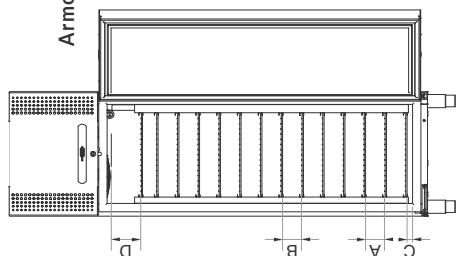

- A = Hauteur de chargement dans tiroir/hauteur de chargement entre grilles
 - B = Espace entre tiroirs/grilles
 - C = Hauteur au fond de l'armoire pour l'armoire avec tiroir grille à la position la plus basse
 - D = Hauteur de chargement dans le tiroir/grille du haut à la ligne de chargement
- Donné comme : A\B\C\D mm –
l'intérieur est disposé avec la distance minimum entre chaque tiroir/grille.
Voir page 67 pour l'espace entre les modules

Modèle	Tiroir en aluminium	Tiroir en acier inox, 30 kg	Tiroir en acier inox, 40 kg	Panier rilsanisé	Grille	Plateau perforé
210	80/14/93/83	-	-	430mm: 145/8/-/207, 300mm: 271/8/8/-	39/39/101/66	37/37/96/68
310	80/14/93/122	-	-	430mm: 145/8/-/246, 300mm: 271/8/8/-	39/39/101/105	37/37/96/107
410	80/14/93/159	-	-	430mm: 145/8/-/283, 300mm: 271/8/8/-	39/39/101/142	37/37/96/144
610	80/14/74/128	84/24/19/164	84/24/50/132	-	39/39/34/98	30/30/38/94
425	80/14/37/164	84/24/55/201	84/24/37/169	-	39/39/25/135	30/30/20/131
625	80/14/37/164	84/24/55/201	84/24/37/167	-	39/39/25/135	30/30/20/131
500	80/14/37/192	84/24/31/203	84/24/37/196	-	39/39/23/138	30/30/22/133
570	-	-	-	-	-	-
ExGuard 600W	-	-	84/24/24/157	-	39/39/63/122	30/30/57/119
600/660D	80/14/23/154	84/24/42/188	84/24/24/157	-	39/39/63/122	30/30/57/119
600/660W	80/14/23/154	84/24/42/188	84/24/24/157	-	39/39/63/122	30/30/57/119
930	-	-	84/24/37/166	-	39/39/23/123	30/30/22/119
RF930	-	-	84/24/37/152	-	39/39/23/109	39/39/23/105
1270	80/14/23/152	84/24/42/188	84/24/24/156	-	39/39/63/122	30/30/57/119
1400	80/14/23/152	84/24/42/188	84/24/24/156	-	39/39/63/122	30/30/57/119

Dimensions, armoires

ExGuard 600W

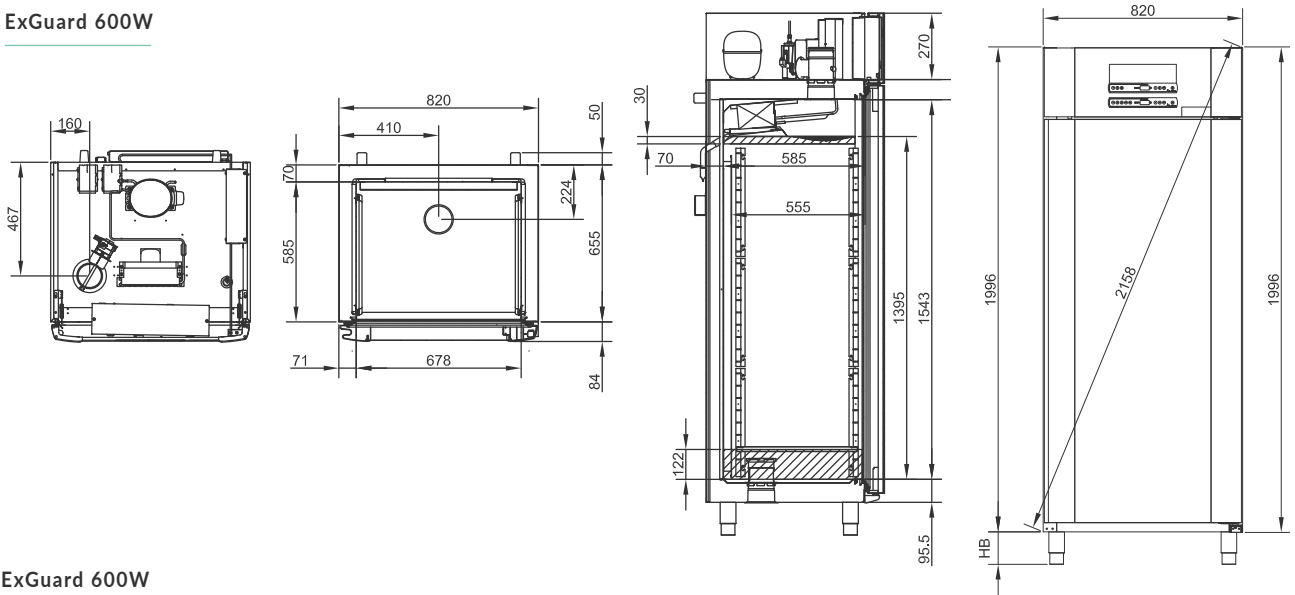

ExGuard 600W

Code HB : 30, 31, 33, 35, 36, 37

Roues/roulettes		Pieds	
Code	HB (mm)	Code	HB (mm)
30	125	35	100 - 135
31	125	36	135 - 200
33	109	37	185 - 250

BioUltra

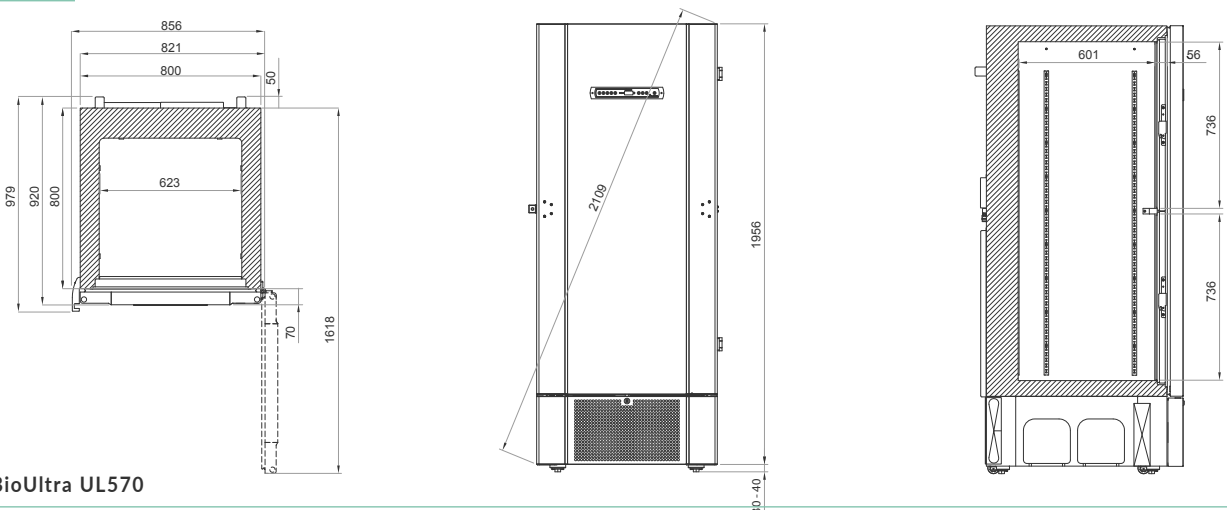

BioUltra UL570

Code HB : 29

Roues/Pieds réglables en hauteur	
Code	HB (mm)
29	30-40

Dimensions, armoires

BioPlus 500

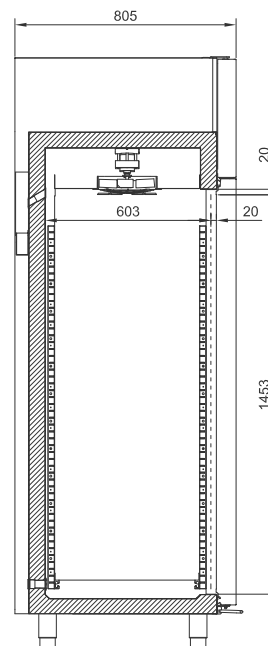
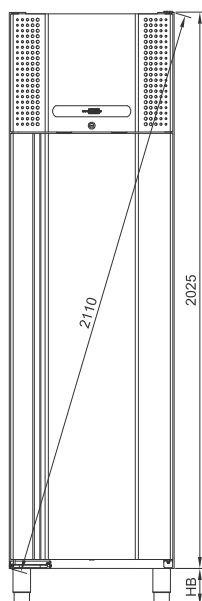
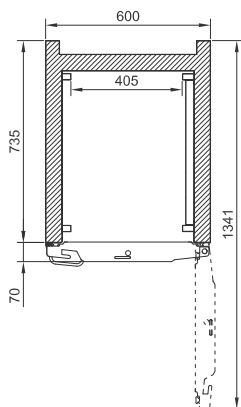

BioPlus 600/660D

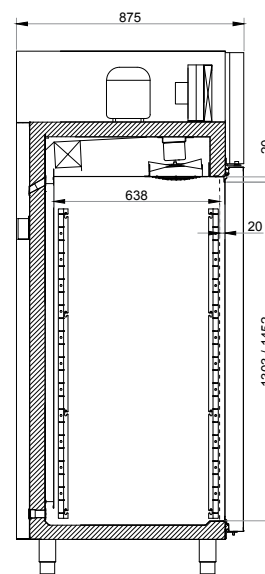
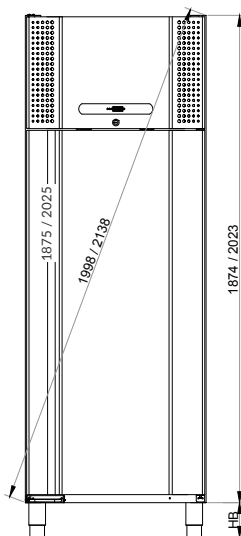
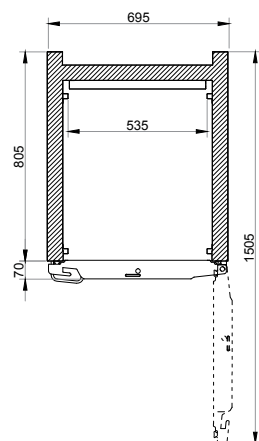

BioPlus 500



Code HB : 30, 31, 33, 35, 36, 37 ou 38

Note : Le passage d'air de 20 mm est plutôt 25 mm quand l'armoire possède des portillons internes (option 70)

BioPlus 600/660D

Code HB : 30, 31, 33, 35, 36, 37 ou 38

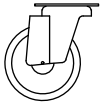
Note : Le passage d'air de 20 mm est plutôt 25 mm quand l'armoire possède des portillons internes (option 70)

Roues/roulettes		Pieds		Montage sur socle	
					
Code	HB (mm)	Code	HB (mm)	Code	HB (mm)
30	125	35	100 - 135	38	0
31	125	36	135 - 200		
33	109	37	185 - 250		

Dimensions, armoires

BioPlus 600/660W

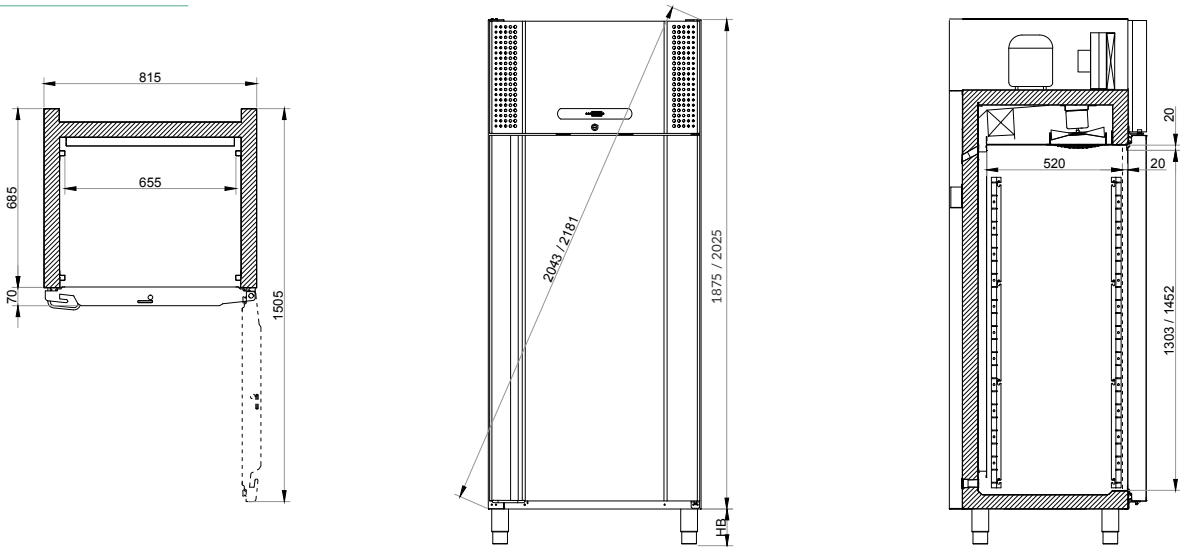

BioPlus 930

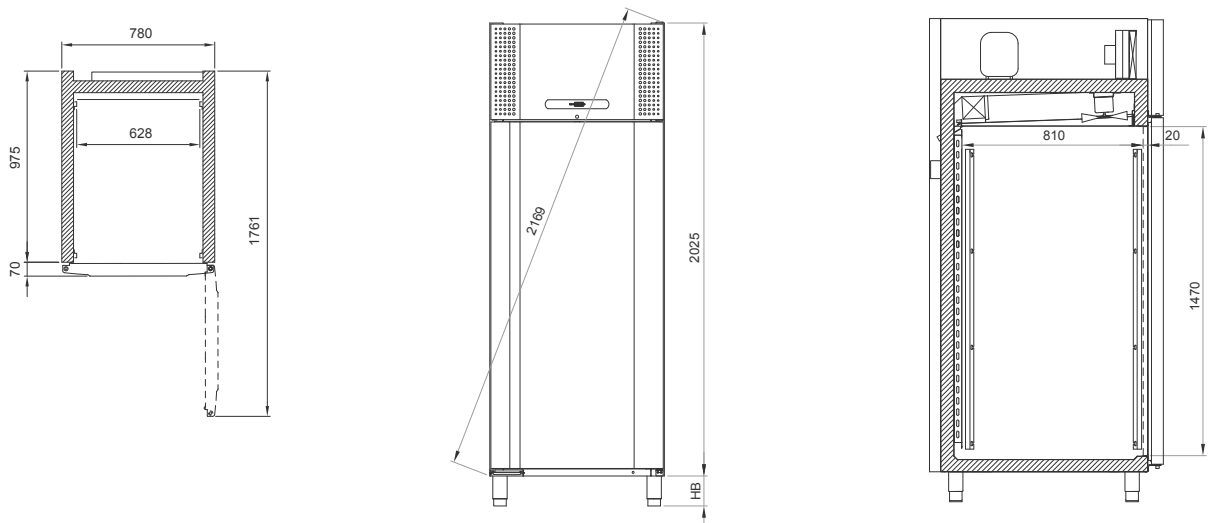



BioPlus 600/660W

Code HB : 30, 31, 33, 35, 36, 37 ou 38

Note : Le passage d'air de 20 mm est plutôt 25 mm quand l'armoire possède des portillons internes (option 70). Les modèles EF sont 22mm plus large que la cote donnée sur le plan à cause de la poignée de type loqueteau.

BioPlus 930

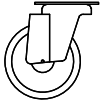
HB code : 30, 31, 33, 35, 36, 37 og 38

Roues/roulettes		Pieds		Montage sur socle	
					
Code	HB (mm)	Code	HB (mm)	Code	HB (mm)
30	125	35	100 - 135	38	0
31	125	36	135 - 200		
33	109	37	185 - 250		

Dimensions, armoires

BioPlus 1270/1400

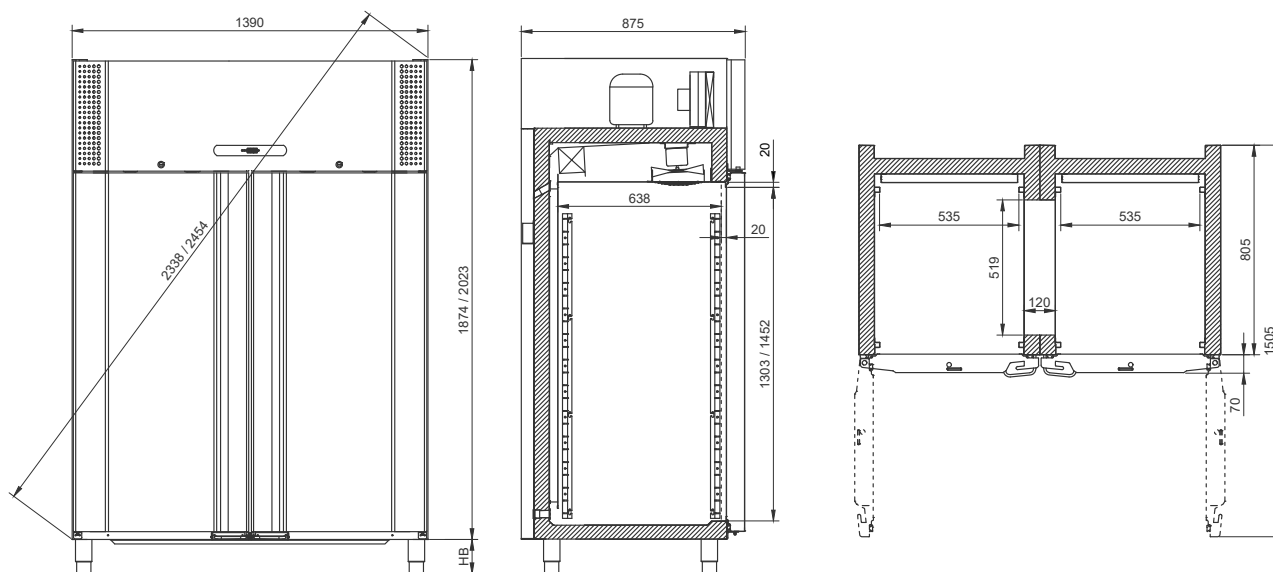

BioPlus 1270/1400

Code HB : 31, 33, 35, 36, 37 ou 38

Note : Le passage d'air de 20 mm est plutôt 25 mm quand l'armoire possède des portillons internes (option 70)

Roues/roulettes		Pieds		Montage sur socle	
Code	HB (mm)	Code	HB (mm)	Code	HB (mm)
30	125	35	100 - 135	38	0
31	125	36	135 - 200		
33	109	37	185 - 250		

BioMidi 425/625

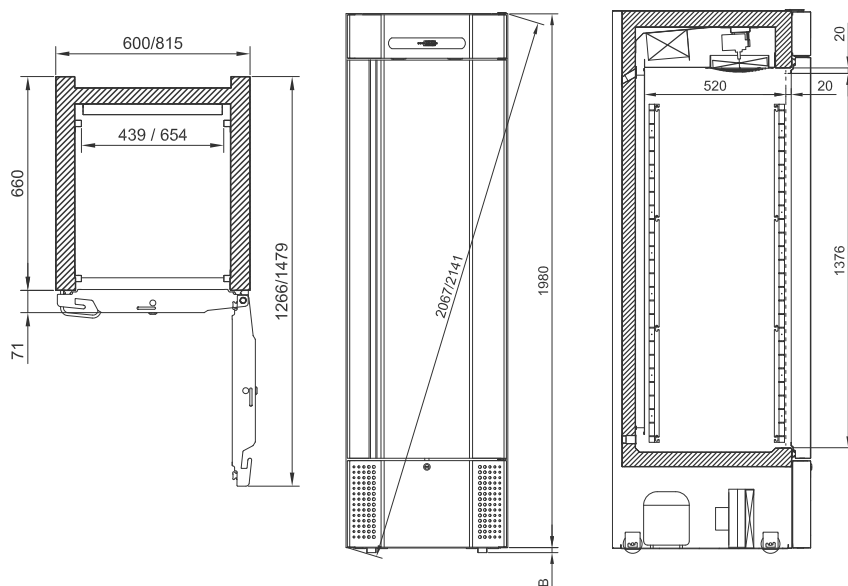

BioMidi 425/625

Code HB : 32 ou 38

Note : Le passage d'air de 20 mm est plutôt 25 mm quand l'armoire possède des portillons internes (option 70). Les modèles EF sont 22mm plus large que la cote donnée sur le plan à cause de la poignée de type loqueteau.

Roues encastrées		Montage sur socle	
Code	HB (mm)	Code	HB (mm)
32	20	38	0

Dimensions, armoires

BioCompact II 210

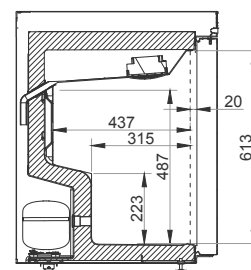
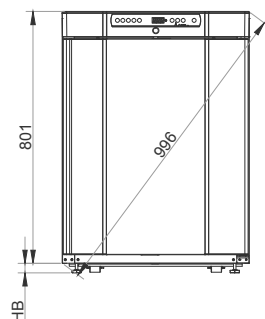
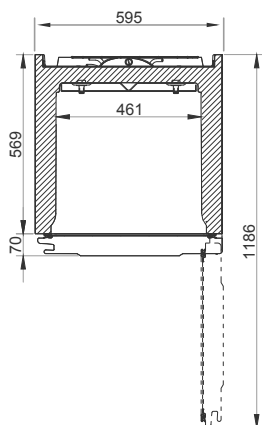

BioCompact II 310

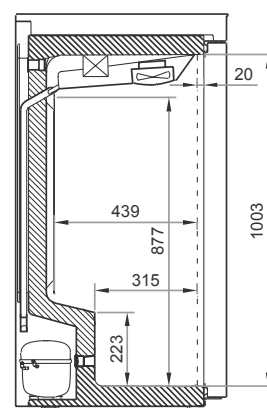
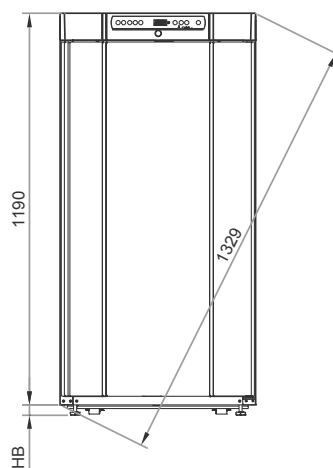
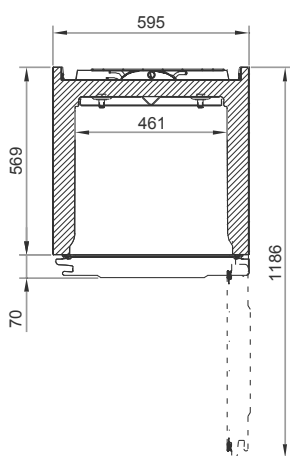





BioCompact II 210

Code HB : 30, 31, 33, 34, 35, 36, 38 ou 39

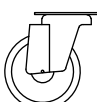
BioCompact II 310

Code HB : 30, 31, 33, 34, 35, 36, 38 ou 39

Roues/roulettes		Roues/pieds		Pieds		Montage sur socle		Pieds	
									
Code	HB (mm)	Code	HB (mm)	Code	HB (mm)	Code	HB (mm)	Code	HB (mm)
30	125	34	30	35	100 - 135	38	0	39	30
31	125			36	135 - 200				
33	109								

Dimensions, armoires

BioCompact II 210/210

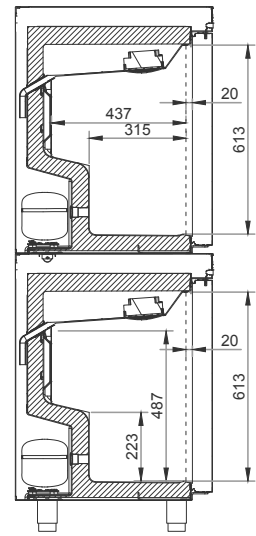
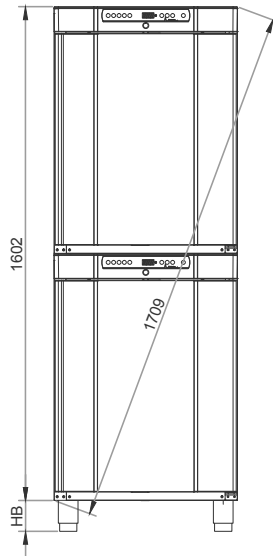
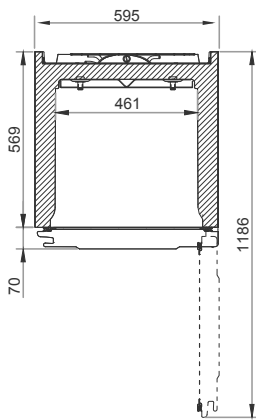

BioCompact II 310/210

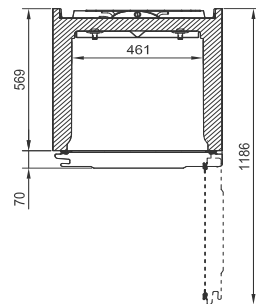
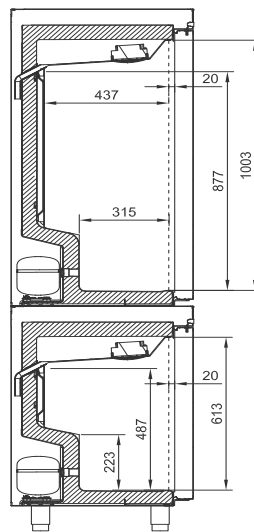
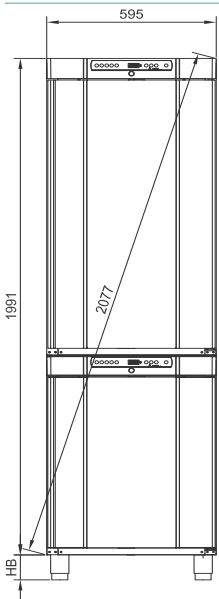



BioCompact II 210/210 / 310/210

Code HB : 30, 31, 33, 35, 36 ou 38

BioCompact II 310/210

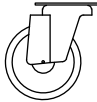
Code HB : 30, 31, 33, 35, 36 ou 38

Roues/roulettes		Pieds		Montage sur socle	
					
Code	HB (mm)	Code	HB (mm)	Code	HB (mm)
30	125	35	100 - 135	38	0
31	125	36	135 - 200		
33	109				

Dimensions, armoires

BioCompact II 410

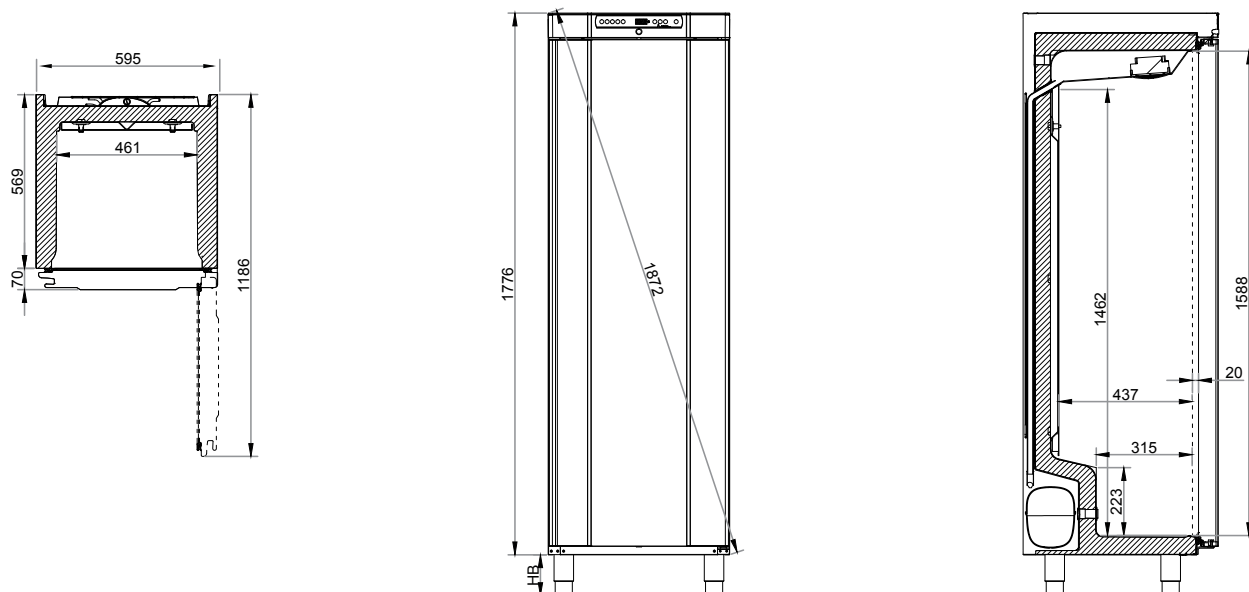

BioCompact II 610

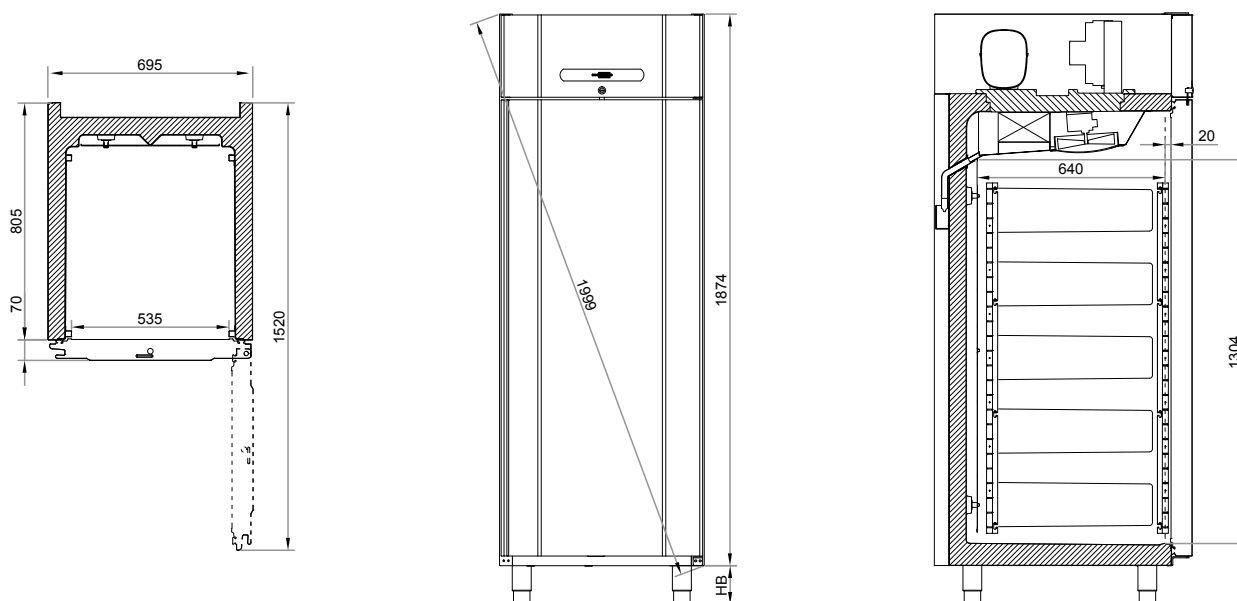



BioCompact II 410

Code HB : 30, 31, 33, 35, 36 ou 38

BioCompact II 610

Code HB : 30, 31, 33, 35, 36 ou 38

Roues/roulettes		Pieds		Montage sur socle	
					
Code	HB (mm)	Code	HB (mm)	Code	HB (mm)
30	125	35	100 - 135	38	0
31	125	36	135 - 200		
33	109				

BIOBASIC 210, 310, 410, 600



La gamme BIOBASIC offre une solution de stockage économique pour une multitude d'applications.

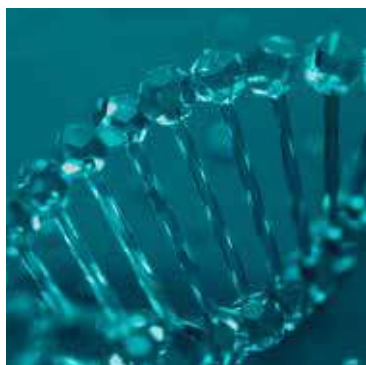

Avec l'absence de parois froides, les alarmes température, l'ATEX interne/externe et une interface conviviale, la gamme BIOBASIC dispose de fonctionnalités exceptionnelles.

Avec quatre tailles au choix, la gamme

BIOBASIC est bien adaptée pour une utilisation avec un encombrement réduit où les performances, les fonctionnalités et le rapport qualité-prix sont primordiaux. Les armoires BIOBASIC sont proposées comme réfrigérateurs ou congélateurs.



ATEX interne et externe

La gamme BIOBASIC offre une conformité complète ATEX – à la fois interne et externe – sans coût supplémentaire.

Les armoires BIOBASIC sont conformes à la norme EN/IEC 60079-15, appareils électriques pour une utilisation dans la catégorie 3, Zone 2 endroits où des gaz explosifs atmosphères peuvent être présents.

2 ANS
GARANTIE
BIOBASIC



BIOBASIC RR210, 310, 410, 600



Réfrigérateurs



Spécifications techniques	RR210 L	RR310 L	RR410 L	RR600 L
Plage de température	+2/+15 °C			
Température ambiante	Porte pleine +10/+35 °C / Porte vitrée +10/+32 °C			Porte pleine +10/+43 °C
Régulateur	Régulateur convivial BIOBASIC avec alarmes de température acoustique / visuelle, alarmes de porte, contact sec de report d'alarme et fonction réglage offset sonde.			
Matériaux à l'intérieur Matériaux à l'extérieur	Moule PS Laqué blanc			Inox Laqué blanc
Dimensions mm (L x P x H)	595 x 640 x 831	595 x 640 x 1220	595 x 640 x 1876	700 x 895 x 2125
Volume brut Volume net	125 litres 104 litres	218 litres 189 litres	346 litres 312 litres	610 litres 536 litres
Grilles rilsanisées	3 nombre total	4 nombre total	6 nombre total	4 nombre total
Fluide frigorigène	R600a			R290
Consommation d'énergie	0,43 kWh/24h	0,51 kWh/24h	0,59 kWh/24h	1,44 kWh/24h
Consommation d'énergie (vitrée)	0,79 kWh/24h	0,90 kWh/24h	1,31 kWh/24h	
Niveau sonore	33,3/33,6 dB(A)	34,1/35,2 dB(A)	33,2/33,7 dB(A)	44,4/- dB(A)
Partie inférieure	2 roulettes/2 pieds	2 roulettes/2 pieds	4 Pieds réglables	4 Pieds réglables
Diffusion d'air	Système de distribution d'air ventilé de Gram BioLine			
Système de dégivrage	Dégivrage automatique intelligent avec ré-évaporation des condensats			
Porte pleine référence	782530001	783530001	784530001	786000001
Porte vitrée référence	782540001	783540001	784540001	-
Raccordement électrique	230 V, 50 Hz	230 V, 50 Hz	230 V, 50 Hz	230 V, 50 Hz
Passage de sondes	1	1	1	2
Marquage ATEX	II 3G Ex ec nC ic IIB T6 Gc ExVeritas 26ATEX2343X	II 3G Ex ec nC ic IIB T6 Gc ExVeritas 26ATEX2343X	II 3G Ex ec nC ic IIB T6 Gc ExVeritas 26ATEX2343X	II 3G Ex ec nC ic IIB T5 Gc ExVeritas 26ATEX2342X
Prix porte pleine	€ 1.665	€ 1.835	€ 1.995	€ 2.965
Prix porte vitrée	€ 1.930	€ 2.100	€ 2.260	-

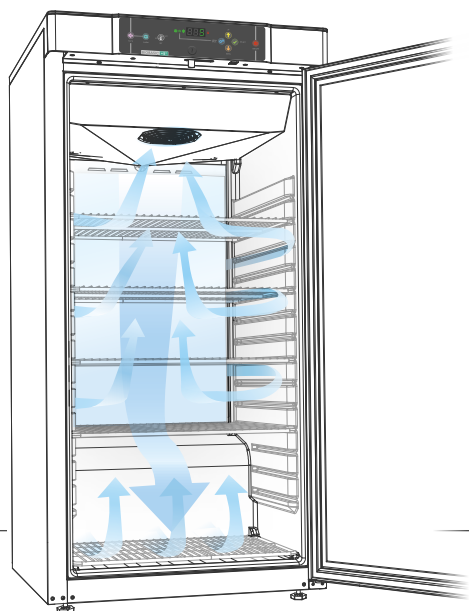

DISTRIBUTION D'AIR

Le système exceptionnel de distribution d'air canalisée assure que la température à l'intérieur de l'armoire soit stable et homogène. Avec un évaporateur tubes/ ailetté soit placé en partie haute, il n'y a pas de parois froides dans l'armoire.

BIOBASIC RF210, 310, 410, 600

Congélateurs



Spécifications techniques	RF210	RF310	RF410	RF600
Plage de température	-25/-5 °C			
Température ambiante	Porte pleine +10/+35 °C			Porte pleine +10/+43 °C
Régulateur	Régulateur convivial BIOBASIC avec alarmes de température acoustique / visuelle, alarmes de porte, contact sec de report d'alarme et fonction réglage offset sonde.			
Matériaux à l'intérieur Matériaux à l'extérieur	Moule PS Laqué blanc			Inox Laqué blanc
Dimensions mm (L x P x H)	595 x 640 x 831	595 x 640 x 1220	595 x 640 x 1876	700 x 895 x 2125
Volume brut Volume net	125 litres 104 litres	218 litres 189 litres	346 litres 312 litres	610 litres 536 litres
Grilles rilsanisées incluses	3 nombre total	4 nombre total	6 nombre total	4 nombre total
Fluide frigorigène	R600a			R290
Consommation d'énergie	1.47 kWh/24h	1.56 kWh/24h	2.06 kWh/24h	3.77 kWh/24h
Niveau sonore	37.7 dB(A)	37.8 dB(A)	36.6 dB(A)	44.4 dB(A)
Partie inférieure	2 roulettes/2 pieds	2 roulettes/2 pieds	4 Pieds réglables	4 Pieds réglables
Diffusion d'air	Système de distribution d'air ventilé de Gram BioLine			
Système de dégivrage	Dégivrage automatique intelligent avec ré-évaporation des condensats			
Raccordement électrique	230 V, 50 Hz	230 V, 50 Hz	230 V, 50 Hz	230 V, 50 Hz
Gram BIOBASIC Référence	782550001	783550001	784550001	786020001
Passage de sondes	1	1	1	2
Marquage ATEX	II 3G Ex ec nC nL IIB T3 Gc ExVeritas 26ATEX2343X	II 3G Ex ec nC ic IIB T3 Gc ExVeritas 26ATEX2343X	II 3G Ex ec nC ic IIB T3 Gc ExVeritas 26ATEX2343X	II 3G Ex ec nC ic IIB T1 Gc ExVeritas 26ATEX2342X
Prix	€ 1.775	€ 1.945	€ 2.105	€ 3.165



Panneau supérieur du régulateur BIOBASIC

Le régulateur BIOBASIC est spécialement développé pour les utilisateurs de BIOBASIC. Parmi ses nombreuses fonctionnalités, il y a les alarmes de température sonore / visuelle, alarmes de porte, contact sec de report d'alarme (NO/NF).

Fermeture à clé en standard.



La performance est la clé

Avec une conception intelligente et des composants de qualité, la gamme BIOBASIC parvient à offrir une solution économique avec un faible encombrement.



Biostorage you can depend on

Gram Scientific ApS

Aage Grams Vej 1 // DK-6500 Vojens // Denmark

Tel: +45 73 20 13 00 // Fax: +45 73 20 13 01

info@gram-bioline.com

Royaume-Uni

Gram Scientific

Aage Grams Vej 1 // DK-6500 Vojens // Denmark

Tél.: +44 1322 476 410

info@gram-bioline.com

Allemagne

Gram Scientific

c/o Andersen Partners Business Center

Alsterarkaden 13 // D-20354 Hamburg

Tel.: +49 5066 69 49 375

info@gram-bioline.com

Les Pays-Bas et la Belgique

Gram Scientific

P/A Matix Bedrijvencentrum

Plesmanweg 9-109 // NL-7602 PD Almelo

Tél.: +31 546 744 130

info@gram-bioline.com

Suède

Gram Scientific

Box 5157 // S-20071 Malmö

Tel: + 46 812 112973

info@gram-bioline.com

Norvège

Gram Scientific

Aage Grams Vej 1 // DK-6500 Vojens // Denmark

Tel: + 47 23 96 79 28

info@gram-bioline.com



Gram Scientific ApS est l'un des principaux fabricants d'équipement de réfrigération et de congélation pour utilisateurs professionnels exigeants.

Nous développons, fabriquons et commercialisons cette technologie pour des clients en Europe, au Moyen-Orient et Asie, opérant à partir de notre siège administratif et notre usine au Danemark. Le tout est soutenu par nos succursales au Royaume uni, en Allemagne, aux Pays Bas, en Suède et en Norvège, ainsi que, par nos distributeurs à travers le monde.

www.gram-bioline.com

Copyright © 2006 - Gram BioLine, une division de Gram Scientific ApS. Tous droits réservés.

Le contenu de cette publication est la propriété de Gram Bioline, sauf indication contraire, et est protégé par les lois et le droit d'auteur danois et internationaux. Les informations et les images ne peuvent être utilisées, copiées ou transférées sans l'autorisation écrite expresse de Gram BioLine.

bioline