



CONTROLLED **BIOSTORAGE**

PRIJSLIJST

NL 2024



Biostorage you can depend on

Het Gram BioLine voordeel

Uiterlijk kan misleidend zijn. De buitenkant is bijna de enige overeenkomst die het Gram BioLine gamma heeft met de standaard koel- en vrieskasten van Gram waarmee iedereen bekend is. De Gram BioLine meubelen beschikken over aanzienlijk meer mogelijkheden om aan de verlangde hoge eisen te voldoen dan welk ander commercieel koel- en vriesmeubel. Wij hebben alle details in de Gram BioLine kasten ontwikkeld, afgestemd en geoptimaliseerd om verzekert te zijn van:

- >> maximale betrouwbaarheid
- >> nauwgezette controle
- >> optimale luchtgeleiding
- >> verantwoordelijk milieu beleid
- >> eenvoudig gebruik
- >> snelle vakkundige technische ondersteuning

Dit houdt in dat u erop kunt vertrouwen dat alle Gram BioLine producten voldoen aan de huidige wettelijke eisen en internationale standaarden. Er zijn vijf geheel afzonderlijke modelreeksen in de Gram Bioline range. Gezamenlijk voldoen zij aan de volledige vraag naar biostorage oplossingen, van hoogwaardige producten voor zeer kritische opslag, tot het dagelijks laboratorium-gebruik van koel- en vrieskasten.

5 JAAR

GARANTIE

BioPlus • BioMidi • ExGuard

3 JAAR

GARANTIE

BioCompact II • BioUltra

Garantie geldt enkel voor Nederland en België. Gram behoudt zich het recht voor om prijzen en specificaties te wijzigen. Geldig vanaf 01.01.2024

Koelkasten		Temp.
RR	Normale koeling	+2/+20 °C
ER	Uitgebreide koeling	-2/+20 °C
Vrieskasten		
RF	Normale vriezer	-25/-5 °C
EF	Uitgebreide vriezer	-35,-40/-5 °C
UL	Ultra low vriezer	-86°C/-60



II 3G EX ec nC ic IIB T1-T6 Gc

DTI 22ATEX0248X

DTI 19ATEX0113X

DTI 19ATEX0114X

DTI 21ATEX0160X

DTI 21ATEX0161X

II 3G Ex nA nC nL IIB T1 - T6 Gc



Productverklaringen van de fabrikant beoordeeld en gecertificeerd door DTI (Notified Body)



ExGuard

Koelkasten -2/+20 °C

ExGuard; verbetering van een veilige werkomgeving. Door aansluiting op uw ventilatiesysteem zorgt ExGuard niet alleen voor intern en extern ATEX Cat. 3 Zone 2- conformiteit, maar eveneens voor gebruiks- en werkomgevingsveiligheid door het onttrekken van mogelijk gevaarlijke atmosferen, voordat toegang tot het meubel mogelijk is. ExGuard is leverbaar als koelkast met een inhoud van 614 liter



BioUltra

Vrieskasten -86/-60 °C

De BioUltra is onze ultra lage temperatuur kast, ontworpen om te voldoen aan de hoogste verwachtingen voor een veilige opslag. Voorzien van een krachtig – op de bodem gemonteerd – cascade koelsysteem, met VIP (Vacuum Insulated Panel) technologie en goed sluitend afdicht-systeem door multilaags dichtingsrubber geplaatst in een labyrintframe. De BioUltra is verkrijgbaar in rechtstaande uitvoering met een inhoud van 570 liter.



BioPlus

Koelkasten -2/+20 °C
Vrieskasten -25/-5 °C of -35/-5 °C

Dit is onze meest geavanceerde serie, geschikt om onder de zwaarste omstandigheden temperatuurgevoelige producten te bewaren. De BioPlus is met opgebouwde koelmachine en inwendig volledig uit roestvast staal. Ook verkrijgbaar in verschillende breedte en diepte, met 6 verschillende inhouds van 500 tot 1400 liter.

ER en RF500
ER en RF600D
ER en RF600W
ER en RF660D
ER en RF660W
ER en RF930
ER en RF1270
ER en RF1400
EF 600W en 660W



BioMidi

Koelkasten +2/+20 °C
Vrieskasten -25/-5 °C of -40/-5 °C

De BioMidi is met ondergebouwde compressor en heeft als ergonomisch voordeel dat men niet diep hoeft te bukken om producten uit de kast te nemen. Ook op locaties met een verlaagd plafond is een ondergebouwde machine een uitkomst. De BioMidi is verkrijgbaar met een inhoud van 425 en 625 liter.

RR en RF425
RR en RF625
EF425



BioCompact II

Koelkasten +2/+20 °C
Vrieskasten -25/-5 °C

De BioCompact II heeft weinig vloer ruimte nodig en koppelt een grote koelcapaciteit aan een sterke prijs/kwaliteit verhouding. De BioCompact II is uitgevoerd met een geforceerd koelsysteem en unieke luchtgeleiding waarmee betrouwbare opslag is verzekert. Zowel de koel- als ook de vrieskasten zijn standaard met automatische ontdooiing. Qua besturing is de BioCompact II gelijkwaardig aan de BioMidi. Verkrijgbaar als staand model of onderbouw met een inhoud van 125, 218, 250, 346 of 583 liter.

RR en RF210
RR en RF310
RR en RF410
RR en RF610
RR210/RF210
RR310/RF210

Samengesteld naar uw wens

Iedere afzonderlijke gebruiker heeft zijn unieke eisenpakket wat betreft de samenstelling van een medische koel- of vrieskast, en welk interieur moet worden gekozen.

Om deze reden zijn de Gram BioLine kasten standaard "leeg", omdat een vaste indeling waarschijnlijk niet aan uw vraag zal beantwoorden. Gram BioLine heeft ervoor gekozen dat alle modellen standaard aan de hoogste eisen voldoen en daarnaast een ruim scala aan opties bieden om geheel aan uw specifieke wensen te voldoen.

Deze keuzes bieden u de mogelijkheid om zowel de vereiste specificaties als het gewenste interieur te selecteren van de door u gewenste Gram BioLine kast, geheel conform uw persoonlijke behoeften.

Je kunt ook onze website: www.gram-bioline.com bezoeken en gebruikmaken van onze nieuwe configurator.



Samenstelling

Zo stelt u uw eigen Gram BioLine kast samen

1. Selecteer het model

ExGuard, BioUltra, BioPlus, BioMidi of BioCompact II kastbreedte en inhoud (210, 310, 410, 425, 500, 570, 600, 610, 625, 660, 930, 1270 of 1400)

BioPlus 600D	
--------------	--

2. Selecteer exterieur (uitwendig)

- Keuze uit wit gelakt of roestvast staal

Wit	
-----	--

3. Selecteer temperatuurbereik

- koelkasten: RR of ER. Vrieskasten: RF, EF of UL

ER	
----	--

BioPlus ER600D Wit	€ 5.550
--------------------	---------

4. Selecteer deur

- Dichte geïsoleerde deur voor koel- en vrieskasten, of energiezuinige dubbelwandig glazen deur voor koelkasten. Naar keuze rechts- of links scharnierend (in geval van enkeleurs).

Glasdeur rechts-scharnierend	€ 290
------------------------------	-------

5. Selecteer interieur (inwendig)

- Keuze uit een ruim scala zoals: roosters, geperforeerde schappen, lades, vloeistofhouder, vorstbeveiliging, chart recorder, etc.

6 rvs draadroosters	€ 390
---------------------	-------

Vorstbeveiliging	€ 150
------------------	-------

Vloeistofhouder	€ 35
-----------------	------

6. Selecteer basis- keuze uit poten, wielen, muur-ophangbeugels of voorbereid voor bouwkundige sokkel.

Poten	€ 0
-------	-----

Samengestelde kast	€ 6.415
--------------------	---------

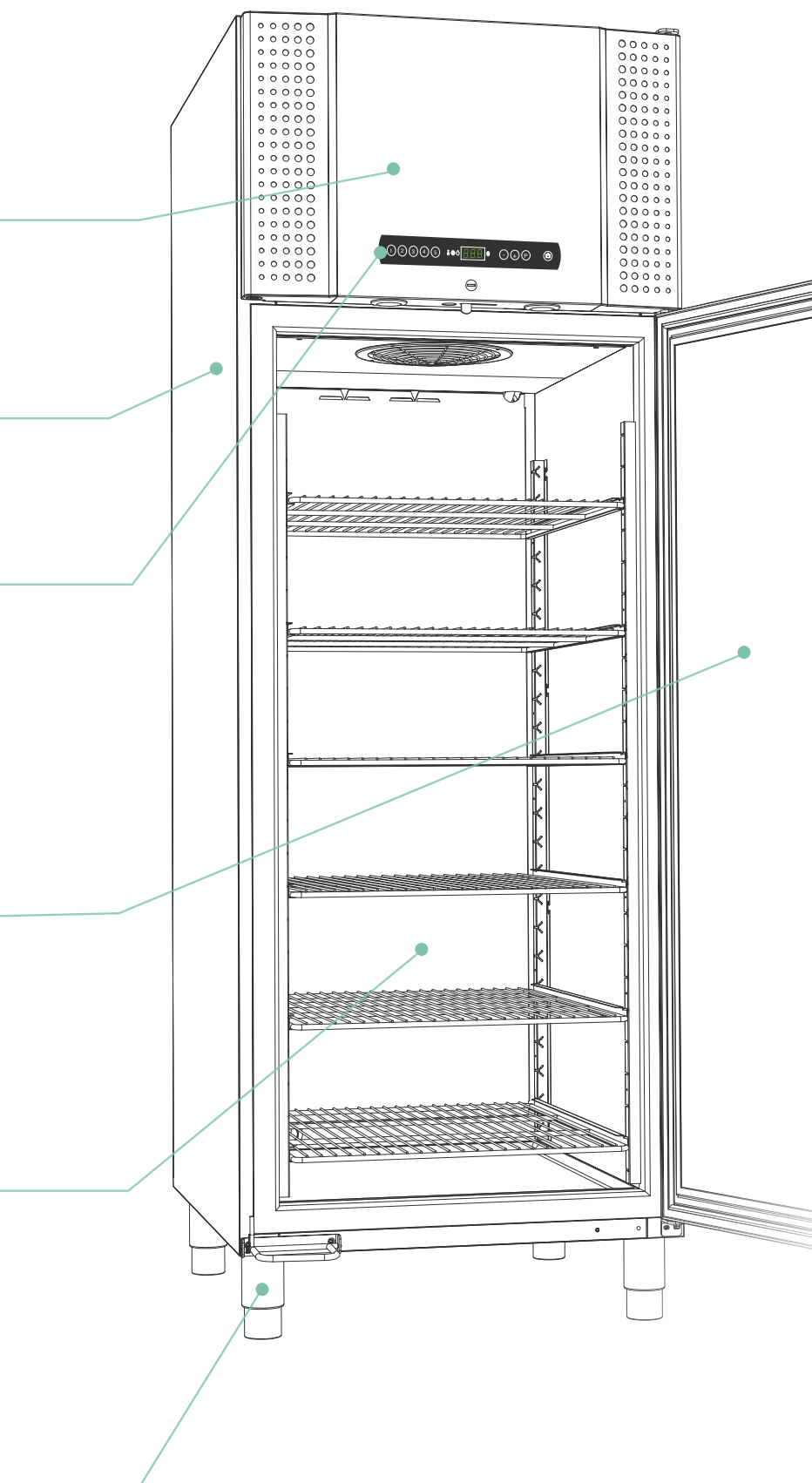

Als uw behoefte verandert

Samenstelling van een Gram BioLine kast naar de huidige wensen wil niet zeggen dat deze indeling voor eeuwig vaststaat. Als uw behoeften veranderen of de toepassing van de Gram BioLine kast wijzigt, kunt u eenvoudig de indeling naar wens aanpassen.

Alle inwendige toebehoren in de Gram BioLine kasten zijn gebaseerd op een modulair systeem, waardoor het eenvoudig is nieuwe of gewijzigde supplementen in te passen.

Gram BioLine "af fabriek" geplaatste onderdelen zijn extra toebehoren die u kunt selecteren wanneer de kast nieuw vanuit de fabriek wordt geleverd. Gram BioLine "losse levering" onderdelen zijn extra toebehoren die u achteraf kunt nabestellen om de mogelijkheden van uw bestaande kast aan te passen aan uw gewijzigde behoefte.

▶ Zie bladzijde 58-61 – Producten en prijzen voor gedetailleerde informatie.

BioLine opties

Aluminium lades

Multifunctioneel ladesysteem voor hoge flexibiliteit in medische opslag. De lades zijn zowel horizontaal als verticaal in te delen en kunnen naar dagelijkse behoefte worden aangepast. Het ladesysteem is ontwikkeld om een betere bereikbaarheid van producten achter in de kast mogelijk te maken.

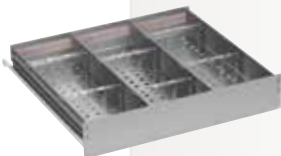

Geperforeerde legschappen

De geperforeerde legschappen verzekeren een vlak oppervlak voor een stabiele opslag. De speciale constructie maakt de legschappen geschikt voor zware producten en het duurzame roestvast staal is bestand tegen de inwerking van diverse stoffen.

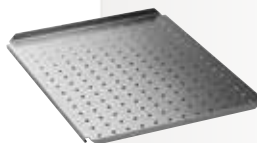

ABS lades

De ABS lade is ontworpen vanaf de basis om aan de hoogste eisen te voldoen. De lade is uit een stuk gegoten om maximale stevigheid en naadloze gladde oppervlakken te verkrijgen. Verkrijgbaar voor BioCompact II 210, 310 en 410.



Draadmand

Grote draadmand, ideaal voor bulkopslag van meerdere artikelen. Geplaatst in de U-profielen van de zijwanden van de BioCompact II 210, 310 en 410. Niet verkrijgbaar voor overige Gram BioLine kasten.



Roestvaststalen lades 30/40 kg

Hoge kwaliteit roestvaststalen ladesysteem, bij uitstek geschikt voor speciaal gebruik. Uitgerust met roestvaststalen voorzijde en telescopische geleiders.



Glasdeuren

Een glasdeur geeft de gebruiker een uitstekend overzicht van de inhoud waardoor het gezochte item snel is gevonden. De glasdeur bestaande uit energiezuinig dubbelwandig glas is als optie mogelijk voor de Gram BioLine koelkasten.



Rvs lengte-verdelers

Verdeelsysteem ingeval extra onderverdeling in roestvaststalen lades (30 of 40 kg) is gewenst.



Tochtdeuren

Een set van 3 plexi-glazen binnendeuren die koudeverlies bij deuropening tot een minimum beperken. Als optie mogelijk bij BioPlus en BioMidi. Standaard bij EF kasten.



Draadroosters

De sterke draadroosters zijn standaard vervaardigd uit roestvast staal. Nylon gecoat stalen draadroosters zijn geschikt voor algemeen gebruik.



BioLine opties



Muurophanging

BioCompact II 210, 310 en 410 kasten kunnen aan de wand bevestigd worden voor ruimtebesparing of eenvoudig onderhoud.



Vloeistofhouder

Houder voor weergave producttemperatuur sensor. De extra E-sensor, of een onafhankelijke voeler kan hierin eenvoudig worden geplaatst.



Poten

Roestvaststalen stelpoten zijn de ideale keuze om een koeling veilig en stabiel te plaatsen. Voorbereid voor plaatsing op een bouwkundige sokkel is ook mogelijk. Beide opties zijn in de gehele Gram BioLine serie verkrijgbaar.



DIN kit

Uitgerust met de geschikte DIN kit, voldoen de desbetreffende kasten aan DIN 13277.



Wielen

Een kast op wielen maakt een mobiele medische opslag mogelijk. Er kan gekozen worden tussen 2 zwenkwielen met rem en 2 vaste wielen of voor 4 zwenkwielen.



Pedaal deuropener

Praktische pedaal deuropener. Standaard bij BioPlus en optioneel verkrijgbaar voor BioCompact II 410/610.



Chart recorder

De temperatuur chart recorder is voor onafhankelijke meting van de kasttemperatuur. Sensor wordt geplaatst in een afzonderlijke vloeistofhouder met vloeistof. De recorder is voorzien van een 1.5 Volt batterij om registratie bij stroomuitval te garanderen.



Dubbel koelsysteem

- Deze aanvullende veiligheids optie verzekert een gewenste temperatuur in de kast, zelfs als er een compressor uitvalt. De Gram BioLine kast is dan voorzien van 2 onafhankelijk werkende koelsystemen die onder normale omstandigheden "side by side" werken. Maar indien nodig zelfstandig de gevraagde temperatuur in de kast kunnen waarborgen.



Lage temperatuur bescherming (Vorstbeveiliging)

Een extra thermostaat beschermt de Gram BioLine kast tegen te lage temperaturen. Deze optie is niet mogelijk bij een installatie met separate koelmachine.

Introductie van ExGuard



De ExGuard is ontworpen voor het veilig opslaan van producten die mogelijk een gevaarlijke atmosfeer kunnen creëren. In feite, is ExGuard bedoeld om gebruikers een veiliger werkomgeving te bieden.

ExGuard verhoogt de veiligheid van de werkomgeving en maakt plaatsing in werkomgevingen mogelijk door uw bestaande ventilatiesysteem gevaarlijke stoffen uit de binnenruimte van de kast te laten onttrekken, voordat u toegang tot het interieur krijgt.

Net als alle andere BioLine koelkasten, heeft de ExGuard zowel intern als extern ATEX Cat.3 Zone 2-conformiteit, waardoor de veiligheid van de werkomgeving zo hoog mogelijk blijft.

De ExGuard is momenteel beschikbaar als een 614 liter koelkast in Rvs/ Rvs of Wit / Rvs met glasdeur of dichte deur.

Exguard koelkasten

ER	Uitgebreide koeling	-2/+20 °C
----	---------------------	-----------



Standaard kenmerken:

- Moeiteloze en veilige dagelijkse werking
- Voldoet aan zowel intern- als extern ATEX Cat.3 Zone 2-vereisten
- Ingebouwde veiligheidsmechanismen verhinderen dat de kast wordt geopend voordat de gevaarlijke atmosfeer is afgezogen.
- Eenvoudig aan te sluiten op uw bestaande afzuigstelsysteem*
- Minimale installatie
- Koelsysteem met hoge capaciteit voor snel temperatuurherstel

* Vereisten voor luchtstroom afhankelijk van opgeslagen producten

EXGUARD
YOUR SAFETY



ExGuard



Alarm log historie
- en hoog/laag
temperatuur uitlezing.

Alarmvrij- relais

- voor aansluiting op GBS en monitoring systemen.

Akoestisch en Optisch alarm

- zorgt voor een duidelijke melding indien maximum- of minimum toegestane temperatuur wordt bereikt. Ook met deuralarm. Alle alarm parameters zijn afzonderlijk instelbaar.

Bedieningspaneel Afzuiging

- geeft enkel toegang wanneer mogelijk gevaarlijke stoffen zijn onttrokken aan de binnenruimte.

Smart Defrost

- met automatische ontdooiing en herverdamping van het dooiwater.

Deur slot

- elektromagnetisch veiligheids slot.

Extra Sensor

- "E-sensor" voor weergave product-temperatuur. De E-sensor kan in een vloeistofhouder worden geplaatst.

Afzuig mechanisme gevaarlijke atmosfeer

- maakt het mogelijk de explosieve dampen te vervangen door het inbrengen van omgevingslucht.

Hoge capaciteit koelsysteem

- waarborgt een snel herstel van de temperatuur in debinnenruimte van de kast na deuropening. Ook verkrijgbaar voorbereid voor separate compressor (remote).

Gram BioLine luchtgeleidings systeem

- Unieke luchtgeleidingsplaat garandeert gelijkmatige koeling in de kast.

Zelfsluitend

- standaard dichte deur of dubbelwandig geïsoleerde glasdeur als optie voor koelkasten (ER modellen).

Uitwendig/Inwendig

- Uitwendig wit gelakt of roestvast staal.
- Inwendig roestvast staal.

ATEX

- De Gram BioLine range biostorage kasten zijn geschikt voor ATEX-toepassing, zowel intern als extern.

Doorvoerpoort

- 24,5 mm. doorvoerpoort voor eenvoudig toegang van externe voelers voor monitoring.

Interieur

- Een uitgebreid scala aan interieur-opties beschikbaar. De functionele specificaties en interieur-layout kunnen beide worden aangepast.

Basis

- Met wielset of poten

Ingang omgevingslucht

- geactiveerd voor deur opening.

GRAM
Biostorage you can depend on

ExGuard, voor een veilige werkomgeving

Een klep wordt geregeld via een extra bedieningspaneel om te openen en te sluiten, waardoor mogelijk verontreinigde lucht kan worden afgezogen via het aangesloten ventilatiesysteem.



Veilige opslag van producten die mogelijk een gevaarlijke atmosfeer creëren, is tot nu toe moeilijk geweest. Als optie werd een koeling aangepast met uitgebreide toevoegingen om aan de vereisten te voldoen – of in het ergste geval, een standaard opslagkast voor gevaarlijke stoffen die gebruikers en hun omgeving blootstellen aan mogelijke schade.

De ExGuard-lijn biedt een veilige en betrouwbare oplossing voor materialen die een gevaarlijke atmosfeer kunnen creëren. Met zowel extern als intern ATEX Cat. 3 Zone 2-conformiteit, geïntegreerde ventilatie-activering, en gebruikers-veiligheidsfuncties die opening van de kast verhinderen voordat mogelijk gevaarlijke atmosfeer is afgezogen – hoeft de ExGuard alleen maar te worden aangesloten op een bestaand ventilatiesysteem, voeding, en afgebakende afzuiginstellingen, om een nieuwe maatstaf voor een veiliger werkplek te leveren.

Eenvoudig in gebruik

De ExGuards toegangs-procedure vereist minimale training en zorgt ervoor dat u elke keer veilig toegang hebt tot de opgeslagen producten.

- Een krachtig elektromagnetisch slot houdt de kastdeur stevig vergrendeld onder normale werking
- Om toegang te krijgen tot de kast, drukt u op 1 op het bedieningspaneel afzuiging. De binnenruimte wordt geventileerd en met omgevingslucht aangevuld
- Na een succesvolle onttrekking van mogelijk gevaarlijke stoffen kan de kast worden geopend
- Wanneer de kast gesloten is, wordt de deur automatisch vergrendeld

Door de keerklep wordt schone omgevingslucht naar binnen gezogen wanneer de afzuiging plaats vindt, zodat de druk in het meubel gelijk blijft en de mogelijk gevaarlijke atmosfeer kan worden afgezogen.

ExGuard ER600W



Ex II 3G Ex ec nC ic IIB T1 Gc
DTI 22ATEX0249X



Technische gegevens

Temperatuurbereik	-2/+20 °C
Omgevingstemperatuur	Dichte deur +10/+43 °C; Glasdeur +10/+38 °C
Besturing	De betrouwbare ExGuard besturing en software zorgt ervoor dat toegang tot het meubel verhinderd wordt totdat veilige afzuiging van het meubel heeft plaatsgevonden. De timing van stappen in de toegangsprocedure kan aan uw specificaties worden aangepast. Een afzonderlijke besturing verzorgt de normale werking van de koeling, conform onze BioPlus-range.
Materiaal: Inwendig Uitwendig	Roestvast staal Wit gelakt of roestvast staal
Buitenafmetingen mm (B x D x H)	820 x 789 x 1996/2246
Netto gewicht	Onverpakt netto gewicht zonder optioneel interieur: 166 kg
Bruto inhoud	614 liter
Netto inhoud	486 liter
Maximaal aantal schappen	48 max. (zie pagina 68)
Isolatie	70 mm HFC- vrij cyclopenthaan
K-waarde	Dichte deur 0,26 W/m ² K; Glasdeur 0,45 W/m ² K
Koudemiddel	R290
CO ₂ e	
Koelcapaciteit bij -10 °C	R290 389 Watt
Energieverbruik	1,62 kWh/24h
Aansluiting	230 V, 50 Hz
Geluidsniveau	46,3 dB(A)
Luchtgeleiding	Gram BioLine Luchtgeleidingssysteem
Ontdooiing	Smart defrost met automatische ontdooiing en herverdamping dooiwater

Prijs (wit)
€ 7.850

Prijs (rvs)
€ 8.100

Opties en toebehoren – Configuratie product gids zie www.biolineconfigurator.com

S	BioLine roestvaststalen lade 40 kg	€ 250
C	BioLine rvs lengte verdelers voor rvs lades (1 set)	€ 70
P	BioLine geperforeerd rvs legschap	€ 90
T	BioLine rvs draadrooster	€ 65
11	Glasdeur	€ 290
V	Vloeistofhouder	€ 35
	**Poten, wielen	€ 0
31	Wielset, 360 gr.	€ 50
20/21	Deur omhangen – links i.p.v. rechts	€ 0

Optie codes

** Zie pagina 70



Introductie van BioUltra



De BioUltra UL570 is een ultra lage temperatuur vriezer die een veilige opslag bij -86°C garandeert.

Voorzien van een krachtig cascade koelsysteem, met de nieuwste VIP (Vacuum Insulated Panel) technologie en geïsoleerde binnendeuren kan de BioUltra veilige en stabiele interne condities garanderen bij -86 °C.

De BioUltra UL570 kan maximaal 384 2»/50 mm of 192 3»/75 mm of 192 4»/100 mm cryodozen bevatten.

BioUltra Vrieskast

UL	Ultra low vriezer	-86/-60 °C
----	-------------------	------------

- ① De Gram MPC 4.6 maakt het mogelijk verschillende parameters individueel aan te passen zodat u de kast aan specifieke eisen of veranderende behoeften kunt aanpassen.
- ② Elke UL570 wordt geleverd met vijf RVS geperforeerde legschappen, voor een volledige benutting van de opslagruimte.
- ③ Twee individueel onafhankelijk geïsoleerde binnendeuren vergemakkelijken verstandig gebruik en een hoge flexibiliteit. De binnendeuren kunnen worden gedemonteerd voor eenvoudige reiniging.

INFO

Naast een gewone luchtgekoelde condensor is de BioUltra ook verkrijgbaar met een hybride water / luchtgekoelde condensor optie *. De hybride optie combineert het gemak van minimale warmte / geluidsemissie van waterkoeling, met de veiligheid van een extra condensatiesysteem bij een eventuele onderbreking van water toevoer - voor temperatuur behoud en maximale productveiligheid.

* Water circuit vereist.

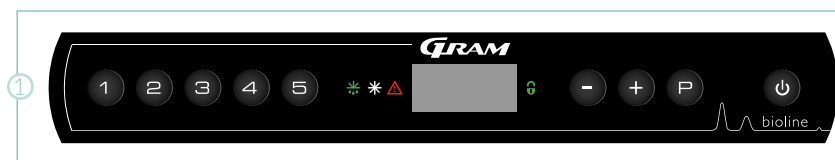

BioUltra UL570



Alarm log historie

- en hoog/laag temperatuur uitlezing.

Alarmvrij- relais

- voor aansluiting op GBS en monitoring systemen.

Geïsoleerde binnendeuren

- zorgt voor veilig efficiënt dagelijks gebruik, zelfs bij geopende buitendeur.

Akoestisch en Optisch alarm

- zorgt voor een duidelijke melding indien maximum- of minimum toegestane temperatuur wordt bereikt. Alle alarm parameters zijn afzonderlijk instelbaar.

Vacuum Insulated Panels

- Zorgt voor gegarandeerde veilige en stabiele interne condities bij -86 °C.

Service luik

- aan achterzijde van de kast, voor snelle bereikbaarheid van de warmtewisselaar en filter-droger.

Extra Sensor

- "E-sensor" voor weergave product-temperatuur.

Uitwendig/Inwendig

- Geheel roestvast staal uitwendig en inwendig of uitwendig en inwendig witte gelakte uitvoering met binnenzijde deuren en bodem in roestvast staal.

Interieur

- Aanpasbaar interieur maakt het de gebruiker mogelijk de kastaan te passen aan de veranderende opslag-vereisten.

Cascade koelsysteem

- Specifiek ontworpen voor werking met ultra lage temperaturen. Garandeert hoge efficiëntie, prestatie en duurzaamheid.

Deurslot

- om ongeoorloofde toegang te voorkomen.

Basis

- Met multi-funcionele verstelbare wielset. Voor eenvoudige stabiele plaatsing door uitdraaien van de poten.

Deurgreep

- Een ergonomisch solide en eenvoudig te bedienen deurgreep verzekert een veilige toegang tot het interieur.

Dichtingen

- multi-laags - labyrintvormige - deurdichting zorgt voor maximale bescherming tegen omgevings temperaturen.

Doorvoer poort

- 2 poorten met diam. 24,5 mm. voor eenvoudige toegang externe voelers voor monitoring.

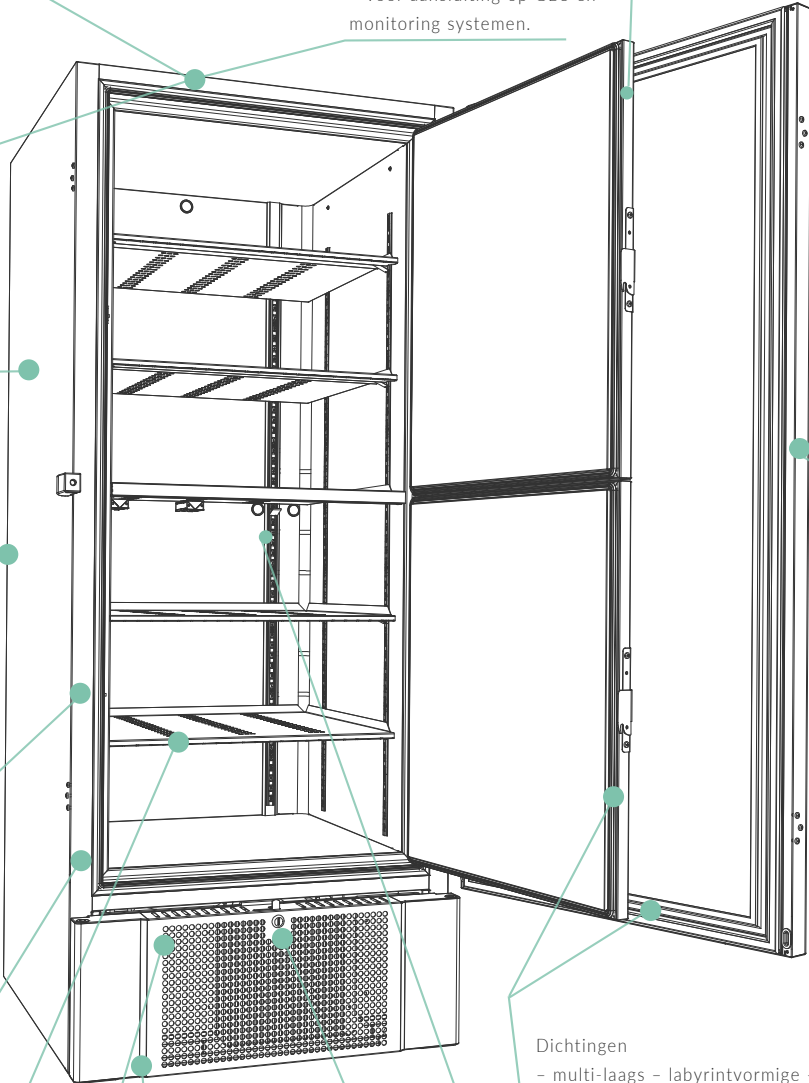

Opties:

Watergekoelde condensor - hybride

BioUltra UL570 ^{*}-86 °C



Ex II 3G Ex ec nC ic IIB T4 Gc
DTI 22ATEX0248X



Technische gegevens	
Temperatuurbereik	-86/-60 °C
Omgevingstemperatuur	+10/+30 °C
Besturing	Gram MPC 4.6, potentiaalvrij-contact, E-sensor, akoestisch temperatuur alarm – afzonderlijk instelbaar, alarm historie, en offset-mogelijkheid van de ruimte- en E-sensor
Materiaal: Inwendig Uitwendig	Wit gelakt, binnenzijde deuren en bodem in roestvast staal Wit gelakt of roestvast staal
Afmetingen mm (B x D x H)	856 (breedte zonder deurgreep en scharnieren 800 mm) x 979 x 1986/1996
Netto gewicht	Onverpakt netto gewicht zonder optioneel interieur: 257 kg
Bruto inhoud	570 liter
Maximaal aantal schappen	Standaard met 5 roestvaststalen geperforeerde schappen In hoogte verplaatsbaar in stappen van 12,5 mm
Capaciteit Rekken: 2"/50 mm dozen	384 dozen (bij 4x4 rekken) 38.400 monsters (bij 4x4 rekken)
Capaciteit Rekken: 3"/75 mm dozen	192 dozen (bij 3x4 rekken) 19.200 monsters (bij 3x4 rekken)
Capaciteit Rekken: 4"/100 mm dozen	192 dozen (bij 2x4 rekken) 19.200 monsters (bij 2x4 rekken)
Isolatie	70 mm (HFC- vrij cyclopenthaan), Vacuüm geïsoleerde panelen
Koudemiddel	Stage 1: R290/Stage 2: R170/R601
CO ₂ e	
Toegepaste sensoren	PT-10.000
Geplaatst op	In hoogte verstelbare wielset
Aansluiting	230 V, 50 Hz, 16 Amp
Energieverbruik**	10.5 kWh/24h
Geluidsniveau	46,5 dB(A)

** Gemeten in een lege kast, met een setpoint van -80°C en een omgevingstemperatuur van +20 °C.

Prijs (wit)
€ 11.000

Prijs (rvs)
€ 11.450

Opties en toebehoren – configuratie product gids zie www.biolineconfigurator.com

Uitgerust met 5 geperforeerde rvs legschappen

50	Chart recorder	€ 735
79	Watergekoelde condensor – hybride	€ 2.290
20/21	Deur omhangen – links i.p.v. rechts	€ 0

Optie codes



Rekken					
	Model	Uitvoering	Geschikt voor Afmetingen	H x D x B	Prijs
2"/50 mm	Eco Alu Rek	Opening zijkant, Aluminium constructie	Voor 4x4 dozen max 137x137 mm	228x558x140	€ 85
	Standaard Rek	Opening zijkant, RVS constructie	Voor 4x4 dozen max 137x137 mm	228x558x140	€ 95
	Comfort Rek	Schuif opening, RVS constructie	Voor 4x4 dozen max 137x137 mm	228x558x140	€ 155
3"/75 mm	Eco Alu Rek	Opening zijkant, Aluminium constructie	Voor 3x4 dozen max 137x137 mm	240x558x140	€ 85
	Standaard Rek	Opening zijkant, RVS constructie	Voor 3x4 dozen max 137x137 mm	240x558x140	€ 95
	Comfort Rek	Schuif opening, RVS constructie	Voor 3x4 dozen max 137x137 mm	240x558x140	€ 165
4"/100 mm	Eco Alu Rek	Opening zijkant, Aluminium constructie	Voor 2x4 dozen max 137x137 mm	212x558x140	€ 85
	Standaard Rek	Opening zijkant, RVS constructie	Voor 2x4 dozen max 137x137 mm	212x558x140	€ 95
	Comfort Rek	Schuif opening, RVS constructie	Voor 2x4 dozen max 137x137 mm	212x558x140	€ 165

* Prijzen zijn zonder dozen

Dozen				
	Doos hoogte	Uitvoering	Afmetingen/standaard voorzien van	Prijs per stuk
9 x 9	2"/50 mm	Gecoat karton, wit	133 x 133 mm met 9 x 9 verdelers	€ 4
	3"/70 mm	Gecoat karton, wit	133 x 133 mm met 9 x 9 verdelers	€ 5
	4"/100 mm	Gecoat karton, wit	133 x 133 mm met 9 x 9 verdelers	€ 7
10 x 10	2"/50 mm	Gecoat karton, wit	136 x 136 mm met 10 x 10 verdelers	€ 4
	3"/70 mm	Gecoat karton, wit	136 x 136 mm met 10 x 10 verdelers	€ 5
	4"/100 mm	Gecoat karton, wit	136 x 136 mm met 10 x 10 verdelers	€ 7



Schuif opening, RVS constructie

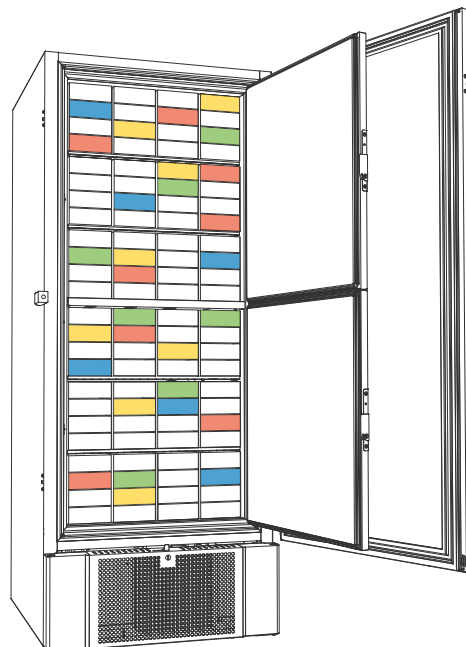

Introductie van BioPlus



De BioPlus range is ontworpen voor het bewaren van de meest delicate producten, in situaties waarin zelfs de kleinste temperatuurfluctuaties van invloed kunnen zijn op de inhoud. BioPlus koelkasten stellen u ook in staat interne relatieve luchtvochtigheid te verminderen, waarmee ongewenste verontreinigingen minder kans krijgen in de buurt van delicate biomaterialen. Qua prestatie zijn deze kasten ontworpen om de beste resultaten te leveren, zelfs onder uitzonderlijke omstandigheden.

Verkrijgbaar met een inhoud van 500, 600, 660, 930, 1270 en 1400 liter, in diverse afmetingen, uitwendig wit of roestvast staal.

BioPlus Koelkasten		
ER	Uitgebreide koeling	-2/+20 °C
BioPlus Vriescasten		
RF	Normale vriezer	-25/-5 °C
EF	Uitgebreide vriezer	-35/-5 °C

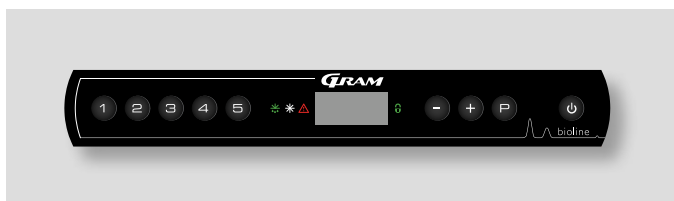

De Gram MPC 4.6 maakt het mogelijk verschillende parameters individueel aan te passen zodat u de kast aan specifieke eisen of veranderende behoeften kunt aanpassen.



Een Glasdeur vereenvoudigt een snelle controle van de inhoud van de kast.



Inwendig is de BioPlus uit duurzaam roestvast staal, geschikt voor vele jaren van gebruik. Doorvoer-opening gesitueerd in achterzijde van de kast.

BioPlus



Alarm log historie

- en hoog/laag temperatuur uitlezing.

Alarmvrij- relais

- voor aansluiting op GBS en monitoring systemen.

Akoestisch en Optisch alarm

- zorgt voor een duidelijke melding indien maximum- of minimum toegestane temperatuur wordt bereikt. Ook met deuralarm. Alle alarm parameters zijn afzonderlijk instelbaar.

Deurslot

- om ongeoorloofde toegang te voorkomen.

Smart Defrost

- met automatische ontdooiing en herverdamping van het dooiwater.

Extra Sensor

- "E-sensor" voor weergave product-temperatuur. De E-sensor is geplaatst in een vloeistofhouder.

Gram BioLine luchtgeleidings systeem

- Unieke luchtgeleidingsplaat garandeert gelijkmatige koeling in de kast.

Zelfsluitend

- standaard dichte deur of dubbelwandig geïsoleerde glasdeur als optie voor koelkasten (ER modellen).

Hoge capaciteit koelsysteem

- waarborgt een snel herstel van de temperatuur in de binnenruimte van de kast na deuropening.

ATEX

- De Gram BioLine range biostorage kasten zijn geschikt voor ATEX-toepassing, zowel intern als extern.

Interieur

- Een uitgebreid scala aan interieur-opties is beschikbaar. De functionele specificaties en interieur-layout kunnen beide worden aangepast.

Uitwendig/Inwendig

- Uitwendig wit gelakt of roestvast staal.
- Inwendig roestvast staal.

Basis

- Met wielset, poten of voor plaatsing op bouwkundige sokkel.

Doorvoerpoort

- 24,5 mm. doorvoerpoort voor eenvoudig toegang van externe voelers voor monitoring.

Pedaal deuropener

- Voor eenvoudig openen deur, zelfs met volle handen. (Niet EF)

BioPlus ER500



Ex II 3G Ex nA nC nL IIB T2 Gc



Technische gegevens	
Temperatuurbereik	-2/+20 °C
Omgevingstemperatuur	Dichte deur +10/+43 °C; Glasdeur +10/+38 °C
Besturing	Gram MPC 4.6, potentiaalvrij-contact, E-sensor, akoestisch deur en temperatuur alarm – afzonderlijk instelbaar, alarm historie, droge werking en offset mogelijkheid van de ruimte- en E-sensor
Materiaal: Inwendig Uitwendig	Roestvast staal Wit gelakt of roestvast staal
Buitenafmetingen mm (B x D x H)	600 x 805 x 2025/2275
Netto gewicht	Onverpakt netto gewicht zonder optioneel interieur: 130 kg
Bruto inhoud	500 liter
Netto inhoud	365 liter
Maximaal aantal schappen	52 (zie pagina 68)
Isolatie	60 mm polyurethaan met HFC-vrij cyclopenthaan
K-waarde	Dichte deur 0.31 W/m²K; Glasdeur 0.46 W/m²K
Koudemiddel	R290
CO ₂ e	
Koelcapaciteit bij -10 °C	R290 389 Watt
Energieverbruik	1.26 kWh/24h (zie pagina 64)
Aansluiting	230 V, 50 Hz
Geluidsniveau	46.2 dB(A)
Luchtgeleiding	Gram BioLine Luchtgeleidingssysteem
Ontdooiing	Smart defrost met automatische ontdooiing en herverdamping dooiwater

Prijs (wit)

€ 5.400

Prijs (rvs)

€ 5.650

Opties en toebehoren – configuratie product gids zie www.biolineconfigurator.com

A	BioLine aluminium lade met vakverdeling (ER)	€ 185
R	BioLine roestvaststalen lade 30 kg	€ 185
S	BioLine roestvaststalen lade 40 kg	€ 250
C	BioLine rvs lengte verdelers voor rvs lades (1 set)	€ 70
P	BioLine geperforeerd rvs legschap	€ 90
T	BioLine rvs draadrooster	€ 65
N	BioLine draadrooster gecoat	€ 45
11	Glasdeur	€ 290
70	Tochtdeuren (set 3 binnendeuren)*	€ 435
50	Chart recorder	€ 735
69	DIN Kit (13277)	€ 185
81	Lage temperatuur bescherming (vorstbeveiliging)	€ 150
V	Vloeistofhouder	€ 35
	**Poten, wielen of voorbereid voor bouwkundige sokkel	€ 0
31	Wielset, 360 gr.	€ 50
20/21	Deur omhangen – links i.p.v. rechts	€ 0

Optie codes

* Kan niet worden gecombineerd met BioLine draadrooster gecoat of aluminium laden

** Zie pagina 71

BioPlus RF500 ^{*} -25 °C



Ex II 3G Ex nA nC nL IIB T2 Gc



Technische gegevens	
Temperatuurbereik	-25/-5 °C
Omgevingstemperatuur	+10/+43 °C
Besturing	Gram MPC 4.6, potentiaalvrij-contact, E-sensor, akoestisch deur en temperatuur alarm - afzonderlijk instelbaar, alarm historie, en offset mogelijkheid van de ruimte- en E-sensor
Materiaal: Inwendig	Roestvast staal
Uitwendig	Wit gelakt of roestvast staal
Buitenafmetingen mm (B x D x H)	600 x 805 x 2025/2275
Netto gewicht	Onverpakt netto gewicht zonder optioneel interieur: 130 kg
Bruto inhoud	500 liter
Netto inhoud	365 liter
Maximaal aantal schappen	52 (zie pagina 68)
Isolatie	60 mm polyurethaan met HFC-vrij cyclopenthaan
K-waarde	Dichte deur 0.31 W/m²K
Koudemiddel	R290
CO ₂ e	
Koelcapaciteit bij -25 °C	R290 374 Watt
Energieverbruik	3.83 kWh/24h (zie pagina 65)
Aansluiting	230 V, 50 Hz
Geluidsniveau	48.7 dB(A)
Luchtgeleiding	Gram BioLine Luchtgeleidingssysteem
Ontdooiing	Smart defrost met automatische ontdooiing en herverdamping dooiwater

Prijs (wit)
€ 5.950

Prijs (rvs)
€ 6.200

Opties en toebehoren - configuratie product gids zie www.biolineconfigurator.com

R	BioLine roestvaststalen lade 30 kg	€ 185
S	BioLine roestvaststalen lade 40 kg	€ 250
C	BioLine rvs lengte verdelers voor rvs lades (1 set)	€ 70
P	BioLine geperforeerd rvs legschap	€ 90
T	BioLine rvs draadrooster	€ 65
N	BioLine draadrooster gecoat	€ 45
70	Tochtdeuren (set 3 binnendeuren)*	€ 435
50	Chart recorder	€ 735
V	Vloeistofhouder	€ 35
	**Poten, wielen of voorbereid voor bouwkundige sokkel	€ 0
31	Wielset, 360 gr.	€ 50
20/21	Deur omhangen - links i.p.v. rechts	€ 0

Optie codes

* Kan niet worden gecombineerd met BioLine draadrooster gecoat

** Zie pagina 71



De BioPlus range is ontworpen voor het bewaren van de meest delicate producten, in situaties waarin zelfs de kleinste fluctuaties in omstandigheden van invloed kunnen zijn op de inhoud.

BioPlus ER600D



Ex II 3G Ex nA nC nL IIB T2 Gc



Technische gegevens	
Temperatuurbereik	-2/+20 °C
Omgevingstemperatuur	Dichte deur +10/+43 °C; Glasdeur +10/+38 °C
Besturing	Gram MPC 4.6, potentiaalvrij-contact, E-sensor, akoestisch deur en temperatuur alarm – afzonderlijk instelbaar, alarm historie, droge werking en offset mogelijkheid van de ruimte- en E-sensor
Materiaal: Inwendig Uitwendig	Roestvast staal Wit gelakt of roestvast staal
Buitenafmetingen mm (B x D x H)	695 x 876 x 1875/2125
Netto gewicht	Onverpakt netto gewicht zonder optioneel interieur: 146 kg
Bruto inhoud	600 liter
Netto inhoud	432 liter
Maximaal aantal schappen	24 (zie pagina 68)
Isolatie	60 mm polyurethaan met HFC-vrij cyclopenthaan
K-waarde	Dichte deur 0.31 W/m ² K; Glasdeur 0.46 W/m ² K
Koudemiddel	R290
CO ₂ e	
Koelcapaciteit bij -10 °C	R290 389 Watt
Energieverbruik	1.26 kWh/24h (zie pagina 64)
Aansluiting	230 V, 50 Hz
Geluidsniveau	46 dB(A)
Luchtgeleiding	Gram BioLine Luchtgeleidingssysteem
Ontdooiing	Smart defrost met automatische ontdooiing en herverdamping dooiwater

Prijs (wit)
€ 5.550

Prijs (rvs)
€ 5.800

Opties en toebehoren – configuratie product gids zie www.biolineconfigurator.com

A	BioLine aluminium lade met vakverdeling (ER)	€ 185
R	BioLine roestvaststalen lade 30 kg	€ 185
S	BioLine roestvaststalen lade 40 kg	€ 250
C	BioLine rvs lengte verdelers voor rvs lades (1 set)	€ 70
P	BioLine geperforeerd rvs legschap	€ 90
T	BioLine rvs draadrooster	€ 65
N	BioLine draadrooster gecoat	€ 45
11	Glasdeur	€ 290
70	Tochtdeuren (set 3 binnendeuren)*	€ 435
50	Chart recorder	€ 735
81	Lage temperatuur bescherming (vorstbeveiliging)	€ 150
69	DIN Kit (13277)	€ 185
V	Vloeistofhouder	€ 35
	**Poten, wielen of voorbereid voor bouwkundige sokkel	€ 0
31	Wielset, 360 gr.	€ 50
20/21	Deur omhangen – links i.p.v. rechts	€ 0

Optie codes

* Kan niet worden gecombineerd met BioLine draadrooster gecoat

** Zie pagina 71

Ex II 3G Ex nA nC nL IIB T2 Gc



Technische gegevens	
Temperatuurbereik	-25/-5 °C
Omgevingstemperatuur	+10/+43 °C
Besturing	Gram MPC 4.6, potentiaalvrij-contact, E-sensor, akoestisch deur en temperatuur alarm – afzonderlijk instelbaar, alarm historie, en offset mogelijkheid van de ruimte- en E-sensor
Materiaal: Inwendig Uitwendig	Roestvast staal Wit gelakt of roestvast staal
Buitenafmetingen mm (B x D x H)	695 x 876 x 1875/2125
Netto gewicht	Onverpakt netto gewicht zonder optioneel interieur: 146 kg
Bruto inhoud	600 liter
Netto inhoud	432 liter
Maximaal aantal schappen	24 (zie pagina 68)
Isolatie	60 mm polyurethaan met HFC-vrij cyclopenthaan
K-waarde	Dichte deur 0.31 W/m²K
Koudemiddel	R290
CO ₂ e	
Koelcapaciteit bij -25 °C	R290 512 Watt
Energieverbruik	4.03 kWh/24h (zie pagina 65)
Aansluiting	230 V, 50 Hz
Geluidsniveau	47.3 dB(A)
Luchtgeleiding	Gram BioLine Luchtgeleidingssysteem
Ontdooiing	Smart defrost met automatische ontdooiing en herverdamping dooiwater

Prijs (wit)
€ 6.100

Prijs (rvs)
€ 6.350

Opties en toebehoren – configuratie product gids zie www.biolineconfigurator.com		
R	BioLine roestvaststalen lade 30 kg	€ 185
S	BioLine roestvaststalen lade 40 kg	€ 250
C	BioLine rvs lengte verdelers voor rvs lades (1 set)	€ 70
P	BioLine geperforeerd rvs legschap	€ 90
T	BioLine rvs draadrooster	€ 65
N	BioLine draadrooster gecoat	€ 45
70	Tochtdeuren (set 3 binnendeuren)*	€ 435
50	Chart recorder	€ 735
V	Vloeistofhouder	€ 35
	**Poten, wielen of voorbereid voor bouwkundige sokkel	€ 0
31	Wielset, 360 gr.	€ 50
20/21	Deur omhangen – links i.p.v. rechts	€ 0

Optie codes

* Kan niet worden gecombineerd met BioLine draadrooster gecoat

** Zie pagina 71

BioPlus ER600W



Ex II 3G Ex nA nC nL IIB T2 Gc

Technische gegevens	
Temperatuurbereik	-2/+20 °C
Omgevingstemperatuur	Dichte deur +10/+43 °C; Glasdeur +10/+38 °C
Besturing	Gram MPC 4.6, potentiaalvrij-contact, E-sensor, akoestisch deur en temperatuur alarm – afzonderlijk instelbaar, alarm historie, droge werking en offset mogelijkheid van de ruimte- en E-sensor
Materiaal: Inwendig Uitwendig	Roestvast staal Wit gelakt of roestvast staal
Buitenafmetingen mm (B x D x H)	815 x 756 x 1875/2125
Netto gewicht	Onverpakt netto gewicht zonder optioneel interieur: 146 kg
Bruto inhoud	600 liter
Netto inhoud	432 liter
Maximaal aantal schappen	24 (zie pagina 68)
Isolatie	60 mm polyurethaan met HFC-vrij cyclopenthaan
K-waarde	Dichte deur 0.31 W/m²K; Glasdeur 0.49 W/m²K
Koudemiddel	R290
CO ₂ e	
Koelcapaciteit bij -10 °C	R290 389 Watt
Energieverbruik	1.35 kWh/24h (zie pagina 64)
Aansluiting	230 V, 50 Hz
Geluidsniveau	44.8 dB(A)
Luchtgeleiding	Gram BioLine Luchtgeleidingssysteem
Ontdooiing	Smart defrost met automatische ontdooiing en herverdamping dooiwater

Prijs (wit)
€ 5.550

Prijs (rvs)
€ 5.800

Opties en toebehoren – configuratie product gids zie www.biolineconfigurator.com

A	BioLine aluminium lade met vakverdeling (ER)	€ 185
R	BioLine roestvaststalen lade 30 kg	€ 185
S	BioLine roestvaststalen lade 40 kg	€ 250
C	BioLine rvs lengte verdelers voor rvs lades (1 set)	€ 70
P	BioLine geperforeerd rvs legschap	€ 90
T	BioLine rvs draadrooster	€ 65
N	BioLine draadrooster gecoat	€ 45
11	Glasdeur	€ 290
70	Tochtdeuren (set 3 binnendeuren)*	€ 435
50	Chart recorder	€ 735
81	Lage temperatuur bescherming (vorstbeveiliging)	€ 150
69	DIN Kit (13277)	€ 185
V	Vloeistofhouder	€ 35
	**Poten, wielen of voorbereid voor bouwkundige sokkel	€ 0
31	Wielset, 360 gr.	€ 50
20/21	Deur omhangen – links i.p.v. rechts	€ 0
80	Dubbel koelsysteem	€ 735

Optie codes

* Kan niet worden gecombineerd met BioLine draadrooster gecoat

** Zie pagina 72



Ex II 3G Ex nA nC nL IIB T2 Gc



Technische gegevens

Temperatuurbereik	-25/-5 °C
Omgevingstemperatuur	+10/+43 °C
Besturing	Gram MPC 4.6, potentiaalvrij-contact, E-sensor, akoestisch deur en temperatuur alarm – afzonderlijk instelbaar, alarm historie, en offset mogelijkheid van de ruimte- en E-sensor
Materiaal: Inwendig Uitwendig	Roestvast staal Wit gelakt of roestvast staal
Buitenafmetingen mm (B x D x H)	815 x 756 x 1875/2125
Netto gewicht	Onverpakt netto gewicht zonder optioneel interieur: 146 kg
Bruto inhoud	600 liter
Netto inhoud	432 liter
Maximaal aantal schappen	24 (zie pagina 68)
Isolatie	60 mm polyurethaan met HFC-vrij cyclopenthaan
K-waarde	Dichte deur 0.31 W/m²K
Koudemiddel	R290
CO ₂ e	
Koelcapaciteit bij -25 °C	R 290 512 Watt
Energieverbruik	4.07 kWh/24h (zie pagina 65)
Aansluiting	230 V, 50 Hz
Geluidsniveau	45.8 dB(A)
Luchtgeleiding	Gram BioLine Luchtgeleidingssysteem
Ontdooiing	Smart defrost met automatische ontdooiing en herverdamping dooiwater

Prijs (wit)
€ 6.100

Prijs (rvs)
€ 6.350

Opties en toebehoren – configuratie product gids zie www.biolineconfigurator.com

R	BioLine roestvaststalen lade 30 kg	€ 185
S	BioLine roestvaststalen lade 40 kg	€ 250
C	BioLine rvs lengte verdelers voor rvs lades (1 set)	€ 70
P	BioLine geperforeerd rvs legschap	€ 90
T	BioLine rvs draadrooster	€ 65
N	BioLine draadrooster gecoat	€ 45
70	Tochtdeuren (set 3 binnendeuren)*	€ 435
50	Chart recorder	€ 735
V	Vloeistofhouder	€ 35
	**Poten, wielen of voorbereid voor bouwkundige sokkel	€ 0
31	Wielset, 360 gr.	€ 50
20/21	Deur omhangen – links i.p.v. rechts	€ 0
80	Dubbel koelsysteem	€ 735

Optie codes

* Kan niet worden gecombineerd met BioLine draadrooster gecoat

** Zie pagina 72

BioPlus ER660D



Ex II 3G Ex nA nC nL IIB T2 Gc



Technische gegevens	
Temperatuurbereik	-2/+20 °C
Omgevingstemperatuur	Dichte deur +10/+43 °C; Glasdeur +10/+38 °C
Besturing	Gram MPC 4.6, potentiaalvrij-contact, E-sensor, akoestisch deur en temperatuur alarm – afzonderlijk instelbaar, alarm historie, droge werking en offset mogelijkheid van de ruimte- en E-sensor
Materiaal: Inwendig Uitwendig	Roestvast staal Wit gelakt of roestvast staal
Buitenafmetingen mm (B x D x H)	695 x 876 x 2025/2275
Netto gewicht	Onverpakt netto gewicht zonder optioneel interieur: 152 kg
Bruto inhoud	660 liter
Netto inhoud	484 liter
Maximaal aantal schappen	27 (zie pagina 68)
Isolatie	60 mm polyurethaan met HFC-vrij cyclopenthaan
K-waarde	Dichte deur 0.31 W/m ² K; Glasdeur 0.46 W/m ² K
Koudemiddel	R290
CO ₂ e	
Koelcapaciteit bij -10 °C	R290 389 Watt
Energieverbruik	1.18 kWh/24h (zie pagina 64)
Aansluiting	230 V, 50 Hz
Geluidsniveau	45.9 dB(A)
Luchtgeleiding	Gram BioLine Luchtgeleidingssysteem
Ontdooiing	Smart defrost met automatische ontdooiing en herverdamping dooiwater

Prijs (wit)
€ 5.700

Prijs (rvs)
€ 5.950

Opties en toebehoren – configuratie product gids zie www.biolineconfigurator.com

A	BioLine aluminium lade met vakverdeling (ER)	€ 185
R	BioLine roestvaststalen lade 30 kg	€ 185
S	BioLine roestvaststalen lade 40 kg	€ 250
C	BioLine rvs lengte verdelers voor rvs lades (1 set)	€ 70
P	BioLine geperforeerd rvs legschap	€ 90
T	BioLine rvs draadrooster	€ 65
N	BioLine draadrooster gecoat	€ 45
11	Glasdeur	€ 290
70	Tochtdeuren (set 3 binnendeuren)*	€ 435
50	Chart recorder	€ 735
81	Lage temperatuur bescherming (vorstbeveiliging)	€ 150
69	DIN Kit (13277)	€ 185
V	Vloeistofhouder	€ 35
	**Poten, wielen of voorbereid voor bouwkundige sokkel	€ 0
31	Wielset, 360 gr.	€ 50
20/21	Deur omhangen – links i.p.v. rechts	€ 0

Optie codes

* Kan niet worden gecombineerd met BioLine draadrooster gecoat

** Zie pagina 71

Ex II 3G Ex nA nC nL IIB T2 Gc



Technische gegevens	
Temperatuurbereik	-25/-5 °C
Omgevingstemperatuur	+10/+43 °C
Besturing	Gram MPC 4.6, potentiaalvrij-contact, E-sensor, akoestisch deur en temperatuur alarm – afzonderlijk instelbaar, alarm historie, en offset mogelijkheid van de ruimte- en E-sensor
Materiaal: Inwendig Uitwendig	Roestvast staal Wit gelakt of roestvast staal
Buitenafmetingen mm (B x D x H)	695 x 876 x 2025/2275
Netto gewicht	Onverpakt netto gewicht zonder optioneel interieur: 152 kg
Bruto inhoud	660 liter
Netto inhoud	484 liter
Maximaal aantal schappen	27 (zie pagina 68)
Isolatie	60 mm polyurethaan met HFC-vrij cyclopenthaan
K-waarde	Dichte deur 0.31 W/m²K
Koudemiddel	R290
CO ₂ e	
Koelcapaciteit bij -25 °C	R290 512 Watt
Energieverbruik	4.23 kWh/24h (zie pagina 65)
Aansluiting	230 V, 50 Hz
Geluidsniveau	45.6 dB(A)
Luchtgeleiding	Gram BioLine Luchtgeleidingssysteem
Ontdooiing	Smart defrost met automatische ontdooiing en herverdamping dooiwater

Prijs (wit)
€ 6.250

Prijs (rvs)
€ 6.500

Opties en toebehoren – configuratie product gids zie www.biolineconfigurator.com

R	BioLine roestvaststalen lade 30 kg	€ 185
S	BioLine roestvaststalen lade 40 kg	€ 250
C	BioLine rvs lengte verdelers voor rvs lades (1 set)	€ 70
P	BioLine geperforeerd rvs legschap	€ 90
T	BioLine rvs draadrooster	€ 65
N	BioLine draadrooster gecoat	€ 45
70	Tochtdeuren (set 3 binnendeuren)*	€ 435
50	Chart recorder	€ 735
V	Vloeistofhouder	€ 35
	**Poten, wielen of voorbereid voor bouwkundige sokkel	€ 0
31	Wielset, 360 gr.	€ 50
20/21	Deur omhangen – links i.p.v. rechts	€ 0

Optie codes

* Kan niet worden gecombineerd met BioLine draadrooster gecoat

** Zie pagina 71

BioPlus ER660W



Ex II 3G Ex nA nC nL IIB T2 Gc



Technische gegevens	
Temperatuurbereik	-2/+20 °C
Omgevingstemperatuur	Dichte deur +10/+43 °C; Glasdeur +10/+38 °C
Besturing	Gram MPC 4.6, potentiaalvrij-contact, E-sensor, akoestisch deur en temperatuur alarm – afzonderlijk instelbaar, alarm historie, droge werking en offset mogelijkheid van de ruimte- en E-sensor
Materiaal: Inwendig Uitwendig	Roestvast staal Wit gelakt of roestvast staal
Buitenafmetingen mm (B x D x H)	815 x 756 x 2025/2275
Netto gewicht	Onverpakt netto gewicht zonder optioneel interieur: 152 kg
Bruto inhoud	660 liter
Netto inhoud	484 liter
Maximaal aantal schappen	27 (zie pagina 68)
Isolatie	60 mm polyurethaan met HFC-vrij cyclopenthaan
K-waarde	Dichte deur 0.31 W/m ² K; Glasdeur 0.49 W/m ² K
Koudemiddel	R290
CO ₂ e	
Koelcapaciteit bij -10 °C	R290 389 Watt
Energieverbruik	1.28 kWh/24h (zie pagina 64)
Aansluiting	230 V, 50 Hz
Geluidsniveau	44.8 dB(A)
Luchtgeleiding	Gram BioLine Luchtgeleidingssysteem
Ontdooiing	Smart defrost met automatische ontdooiing en herverdamping dooiwater

Prijs (wit)
€ 5.700

Prijs (rvs)
€ 5.950

Opties en toebehoren – configuratie product gids zie www.biolineconfigurator.com

A	BioLine aluminium lade met vakverdeling (ER)	€ 185
R	BioLine roestvaststalen lade 30 kg	€ 185
S	BioLine roestvaststalen lade 40 kg	€ 250
C	BioLine rvs lengte verdelers voor rvs lades (1 set)	€ 70
P	BioLine geperforeerd rvs legschap	€ 90
T	BioLine rvs draadrooster	€ 65
N	BioLine draadrooster gecoat	€ 45
11	Glasdeur	€ 290
70	Tochtdeuren (set 3 binnendeuren)*	€ 435
50	Chart recorder	€ 735
81	Lage temperatuur bescherming (vorstbeveiliging)	€ 150
69	DIN Kit (13277)	€ 185
V	Vloeistofhouder	€ 35
	**Poten, wielen of voorbereid voor bouwkundige sokkel	€ 0
31	Wielset, 360 gr.	€ 50
20/21	Deur omhangen – links i.p.v. rechts	€ 0
80	Dubbel koelsysteem	€ 735

Optie codes

* Kan niet worden gecombineerd met BioLine draadrooster gecoat

** Zie pagina 72



II 3G Ex nA nC nL IIB T2 Gc



Technische gegevens	
Temperatuurbereik	-25/-5 °C
Omgevingstemperatuur	+10/+43 °C
Besturing	Gram MPC 4.6, potentiaalvrij-contact, E-sensor, akoestisch deur en temperatuur alarm – afzonderlijk instelbaar, alarm historie, en offset mogelijkheid van de ruimte- en E-sensor
Materiaal: Inwendig Uitwendig	Roestvast staal Wit gelakt of roestvast staal
Buitenafmetingen mm (B x D x H)	815 x 756 x 2025/2275
Netto gewicht	Onverpakt netto gewicht zonder optioneel interieur: 152 kg
Bruto inhoud	660 liter
Netto inhoud	484 liter
Maximaal aantal schappen	27 (zie pagina 68)
Isolatie	60 mm polyurethaan met HFC-vrij cyclopenthaan
K-waarde	Dichte deur 0.31 W/m ² K
Koudemiddel	R290
CO ₂ e	
Koelcapaciteit bij -25 °C	R290 512 Watt
Energieverbruik	4.46 kWh/24h (zie pagina 65)
Aansluiting	230 V, 50 Hz
Geluidsniveau	49.3 dB(A)
Luchtgeleiding	Gram BioLine Luchtgeleidingssysteem
Ontdooiing	Smart defrost met automatische ontdooiing en herverdamping dooiwater

Prijs (wit)
€ 6.250

Prijs (rvs)
€ 6.500

Opties en toebehoren – configuratie product gids zie www.biolineconfigurator.com

R	BioLine roestvaststalen lade 30 kg	€ 185
S	BioLine roestvaststalen lade 40 kg	€ 250
C	BioLine rvs lengte verdelers voor rvs lades (1 set)	€ 70
P	BioLine geperforeerd rvs legschap	€ 90
T	BioLine rvs draadrooster	€ 65
N	BioLine draadrooster gecoat	€ 45
70	Tochtdeuren (set 3 binnendeuren)*	€ 435
50	Chart recorder	€ 735
V	Vloeistofhouder	€ 35
	**Poten, wielen of voorbereid voor bouwkundige sokkel	€ 0
31	Wielset, 360 gr.	€ 50
20/21	Deur omhangen – links i.p.v. rechts	€ 0
80	Dubbel koelsysteem	€ 735

Optie codes

* Kan niet worden gecombineerd met BioLine draadrooster gecoat

** Zie pagina 72

BioPlus ER930



Ex II 3G Ex nA nC nL IIB T2 Gc



Technische gegevens	
Temperatuurbereik	- 2/+20°C
Omgevingstemperatuur	Dichte deur +10/+43 °C; Glasdeur +10/+38 °C
Besturing	Gram MPC 4.6, potentiaalvrij-contact, E-sensor, akoestisch deur en temperatuur alarm – afzonderlijk instelbaar, alarm historie, droge werking, en offset mogelijkheid van de ruimte- en E-sensor
Materiaal: Inwendig Uitwendig	Roestvast staal Wit gelakt of roestvast staal
Buitenafmetingen mm (B x D x H)	780 x 1045 x 2025/2275
Netto gewicht	Onverpakt netto gewicht zonder optioneel interieur: 165 kg
Bruto inhoud	930 liter
Netto inhoud	702 liter
Maximaal aantal schappen	52 (zie pagina 68)
Isolatie	60 mm polyurethaan met HFC-vrij cyclopenthaan
K-waarde	Dichte deur 0.31 W/m²K; Glasdeur 0.45 W/m²K
Koudemiddel	R290
CO ₂ e	
Koelcapaciteit bij -10 °C	R290 627 Watt
Energieverbruik	2.10 kWh/24h (zie pagina 64)
Aansluiting	230 V, 50 Hz
Geluidsniveau	48.5 dB(A)
Luchtgeleiding	Gram BioLine Luchtgeleidingssysteem
Ontdooiing	Smart Defrost met automatische ontdooiing en dooiwater verdamping

Prijs (wit)
€ 6.150

Prijs (rvs)
€ 6.400

Opties en toebehoren – configuratie product gids zie www.biolineconfigurator.com

S	BioLine roestvaststalen lade 40 kg	€ 250
C	BioLine rvs lengte verdelers voor rvs lades (1 set)	€ 70
T	BioLine rvs draadrooster	€ 65
P	BioLine geperforeerd rvs legschap	€ 90
11	Glasdeur	€ 290
50	Chart recorder	€ 735
69	DIN Kit (13277)	€ 185
81	Lage temperatuur bescherming (vorstbeveiliging)	€ 150
V	Vloeistofhouder	€ 35
	**Poten, wielen of voorbereid voor bouwkundige sokkel	€ 0
31	Wielset, 360 gr.	€ 50
20/21	Deur omhangen – links i.p.v. rechts	€ 0

Optie codes

** Zie pagina 72

BioPlus RF930 ^{*} -25 °C



Ex II 3G Ex nA nC nL IIB T2 Gc



Technische gegevens	
Temperatuurbereik	-25/-5 °C
Omgevingstemperatuur	+10/+43 °C
Besturing	Gram MPC 4.6, potentiaalvrij-contact, E-sensor, akoestisch deur en temperatuur alarm – afzonderlijk instelbaar, alarm historie, en offset mogelijkheid van de ruimte- en E-sensor
Materiaal: Inwendig Uitwendig	Roestvast staal Wit gelakt of roestvast staal
Buitenafmetingen mm (B x D x H)	780 x 1045 x 2025/2275
Netto gewicht	Onverpakt netto gewicht zonder optioneel interieur: 165 kg
Bruto inhoud	930 liter
Netto inhoud	702 liter
Maximaal aantal schappen	52 (zie pagina 68)
Isolatie	60 mm polyurethaan met HFC-vrij cyclopenthaan
K-waarde	Dichte deur 0.31 W/m²K
Koudemiddel	R290
CO ₂ e	
Koelcapaciteit bij -25 °C	R290 931 Watt
Energieverbruik	6.12 kWh/24h (zie pagina 65)
Aansluiting	230 V, 50 Hz
Geluidsniveau	49.5 dB(A)
Luchtgeleiding	Gram BioLine Luchtgeleidingssysteem
Ontdooiing	Smart Defrost met automische ontdooiing en dooiwater verdamping

Prijs (wit)
€ 6.700

Prijs (rvs)
€ 6.950

Opties en toebehoren – configuratie product gids zie www.biolineconfigurator.com

S	BioLine roestvaststalen lade 40 kg	€ 250
C	BioLine rvs lengte verdelers voor rvs lades (1 set)	€ 70
T	BioLine rvs draadrooster	€ 65
P	BioLine geperforeerd rvs legschap	€ 90
50	Chart recorder	€ 735
V	Vloeistofhouder	€ 35
	**Poten, wielen of voorbereid voor bouwkundige sokkel	€ 0
31	Wielset, 360 gr.	€ 50
20/21	Deur omhangen – links i.p.v. rechts	€ 0

Optie codes

** Zie pagina 72

BioPlus ER1270



II 3G Ex nA nC nL IIB T3 Gc

Technische gegevens	
Temperatuurbereik	-2/+20 °C
Omgevingstemperatuur	Dichte deur +10/+43 °C; Glasdeur +10/+38 °C
Besturing	Gram MPC 4.6, potentiaalvrij-contact, E-sensor, akoestisch deur en temperatuur alarm – afzonderlijk instelbaar, alarm historie, droge werking en offset mogelijkheid van de ruimte- en E-sensor
Materiaal: Inwendig Uitwendig	Roestvast staal Wit gelakt of roestvast staal
Buitenafmetingen mm (B x D x H)	1390 x 876 x 1875/2125
Netto gewicht	Onverpakt netto gewicht zonder optioneel interieur: 271 kg
Bruto inhoud	1270 liter
Netto inhoud	864 liter
Maximaal aantal schappen	48 (zie pagina 68)
Isolatie	60 mm polyurethaan met HFC-vrij cyclopenthaan
K-waarde	Dichte deur 0.31 W/m²K; Glasdeur 0.50 W/m²K
Koudemiddel	R290
CO ₂ e	
Koelcapaciteit bij -10 °C	R290 946 Watt
Energieverbruik	2.50 kWh/24h (zie pagina 64)
Aansluiting	230 V, 50 Hz
Geluidsniveau	48.3 dB(A)
Luchtgeleiding	Gram BioLine Luchtgeleidingssysteem
Ontdooiing	Smart defrost met automatische ontdooiing en herverdamping dooiwater

Prijs (wit)
€ 7.600

Prijs (rvs)
€ 8.050

Opties en toebehoren – configuratie product gids zie www.biolineconfigurator.com		
A	BioLine aluminium lade met vakverdeling (ER)	€ 185
R	BioLine roestvaststalen lade 30 kg	€ 185
S	BioLine roestvaststalen lade 40 kg	€ 250
C	BioLine rvs lengte verdelers voor rvs lades (1 set)	€ 70
P	BioLine geperforeerd rvs legschap	€ 90
T	BioLine rvs draadrooster	€ 65
N	BioLine draadrooster gecoat	€ 45
11	Glasdeur (dubbeldeurs)	€ 580
70	Tochtdeuren (set 6 binnendeuren)*	€ 870
50	Chart recorder	€ 735
69	DIN Kit (13277)	€ 185
81	Lage temperatuur bescherming (vorstbeveiliging)	€ 150
V	Vloeistofhouder	€ 35
	**Poten, zwenkwielen of voorbereid voor bouwkundige sokkel	€ 0
31	Wielset, 360 gr.	€ 0
80	Dubbel koelsysteem	€ 735

Optie codes

* Kan niet worden gecombineerd met BioLine draadrooster gecoat

** Zie pagina 73





II 3G Ex nA nC nL IIB T3 Gc

Technische gegevens	
Temperatuurbereik	-25/-5 °C
Omgevingstemperatuur	+10/+43 °C
Besturing	Gram MPC 4.6, potentiaalvrij-contact, E-sensor, akoestisch deur en temperatuur alarm – afzonderlijk instelbaar, alarm historie, en offset mogelijkheid van de ruimte- en E-sensor
Materiaal: Inwendig Uitwendig	Roestvast staal Wit gelakt of roestvast staal
Buitenafmetingen mm (B x D x H)	1390 x 876 x 1875/2125
Netto gewicht	Onverpakt netto gewicht zonder optioneel interieur: 271 kg
Bruto inhoud	1270 liter
Netto inhoud	864 liter
Maximaal aantal schappen	48 (zie pagina 68)
Isolatie	60 mm polyurethaan met HFC-vrij cyclopenthaan
K-waarde	Dichte deur 0.31 W/m²K
Koudemiddel	R290
CO ₂ e	
Koelcapaciteit bij -25 °C	R290 950 Watt
Energieverbruik	7.97 kWh/24h (zie pagina 65)
Aansluiting	230 V, 50 Hz
Geluidsniveau	51 dB(A)
Luchtgeleiding	Gram BioLine Luchtgeleidingssysteem
Ontdooiing	Smart defrost met automatische ontdooiing en herverdamping dooiwater

Prijs (wit)
€ 8.150

Prijs (rvs)
€ 8.600

Opties en toebehoren – configuratie product gids zie www.biolineconfigurator.com

R	BioLine roestvaststalen lade 30 kg	€ 185
S	BioLine roestvaststalen lade 40 kg	€ 250
C	BioLine rvs lengte verdelers voor rvs lades (1 set)	€ 70
P	BioLine geperforeerd rvs legschap	€ 90
T	BioLine rvs draadrooster	€ 65
N	BioLine draadrooster gecoat	€ 45
70	Tochtdeuren (set 6 binnendeuren)*	€ 870
50	Chart recorder	€ 735
V	Vloeistofhouder	€ 35
	**Poten, zwenkwielen of voorbereid voor bouwkundige sokkel	€ 0
31	Wielset, 360 gr.	€ 0
80	Dubbel koelsysteem	€ 725

Optie codes

* Kan niet worden gecombineerd met BioLine draadrooster gecoat

** Zie pagina 73



BioPlus ER1400



II 3G Ex nA nC nL IIB T3 Gc

Technische gegevens	
Temperatuurbereik	-2/+20 °C
Omgevingstemperatuur	Dichte deur +10/+43 °C; Glasdeur +10/+38 °C
Besturing	Gram MPC 4.6, potentiaalvrij-contact, E-sensor, akoestisch deur en temperatuur alarm – afzonderlijk instelbaar, alarm historie, droge werking en offset mogelijkheid van de ruimte- en E-sensor
Materiaal: Inwendig Uitwendig	Roestvast staal Wit gelakt of roestvast staal
Buitenafmetingen mm (B x D x H)	1390 x 876 x 2025/2275
Netto gewicht	Onverpakt netto gewicht zonder optioneel interieur: 283 kg
Bruto inhoud	1400 liter
Netto inhoud	968 liter
Maximaal aantal schappen	54 (zie pagina 68)
Isolatie	60 mm polyurethaan met HFC-vrij cyclopenthaan
K-waarde	Dichte deur 0.31 W/m²K; Glasdeur 0.50 W/m²K
Koudemiddel	R290
CO ₂ e	
Koelcapaciteit bij -10 °C	R290 946 Watt
Energieverbruik	2.56 kWh/24h (zie pagina 64)
Aansluiting	230 V, 50 Hz
Geluidsniveau	47.5 dB(A)
Luchtgeleiding	Gram BioLine Luchtgeleidingssysteem
Ontdooiing	Smart defrost met automatische ontdooiing en herverdamping dooiwater

Prijs (wit)
€ 7.800

Prijs (rvs)
€ 8.250

Opties en toebehoren – configuratie product gids zie www.biolineconfigurator.com		
A	BioLine aluminium lade met vakverdeling (ER)	€ 185
R	BioLine roestvaststalen lade 30 kg	€ 185
S	BioLine roestvaststalen lade 40 kg	€ 250
C	BioLine rvs lengte verdelers voor rvs lades (1 set)	€ 70
P	BioLine geperforeerd rvs legschap	€ 90
T	BioLine rvs draadrooster	€ 65
N	BioLine draadrooster gecoat	€ 45
11	Glasdeur (dubbeldeurs)	€ 580
70	Tochtdeuren (set 6 binnendeuren)*	€ 870
50	Chart recorder	€ 735
81	Lage temperatuur bescherming (vorstbeveiliging)	€ 150
69	DIN Kit (13277)	€ 185
V	Vloeistofhouder	€ 35
	**Poten, zwenkwielen of voorbereid voor bouwkundige sokkel	€ 0
31	Wielset, 360 gr.	€ 0
80	Dubbel koelsysteem	€ 735

Optie codes

* Kan niet worden gecombineerd met BioLine draadrooster gecoat
** Zie pagina 73



Ex II 3G Ex nA nC nL IIB T3 Gc

Technische gegevens	
Temperatuurbereik	-25/-5 °C
Omgevingstemperatuur	+10/+43 °C
Besturing	Gram MPC 4.6, potentiaalvrij-contact, E-sensor, akoestisch deur en temperatuur alarm – afzonderlijk instelbaar, alarm historie, en offset mogelijkheid van de ruimte- en E-sensor
Materiaal: Inwendig Uitwendig	Roestvast staal Wit gelakt of roestvast staal
Buitenafmetingen mm (B x D x H)	1390 x 876 x 2025/2275
Netto gewicht	Onverpakt netto gewicht zonder optioneel interieur: 283 kg
Bruto inhoud	1400 liter
Netto inhoud	968 liter
Maximaal aantal schappen	54 (zie pagina 68)
Isolatie	60 mm polyurethaan met HFC-vrij cyclopenthaan
K-waarde	Dichte deur 0.31 W/m²K
Koudemiddel	R290
CO ₂ e	
Koelcapaciteit bij -25 °C	R290 950 Watt
Energieverbruik	8.39 kWh/24h (zie pagina 65)
Aansluiting	230 V, 50 Hz
Geluidsniveau	46.6 dB(A)
Luchtgeleiding	Gram BioLine Luchtgeleidingssysteem
Ontdooiing	Smart defrost met automatische ontdooiing en herverdamping dooiwater

Prijs (wit)
€ 8.350

Prijs (rvs)
€ 8.800

Opties en toebehoren – configuratie product gids zie www.biolineconfigurator.com

R	BioLine roestvaststalen lade 30 kg	€ 185
S	BioLine roestvaststalen lade 40 kg	€ 250
C	BioLine rvs lengte verdelers voor rvs lades (1 set)	€ 70
P	BioLine geperforeerd rvs legschap	€ 90
T	BioLine rvs draadrooster	€ 65
N	BioLine draadrooster gecoat	€ 45
70	Tochtdeuren (set 6 binnendeuren)*	€ 870
50	Chart recorder	€ 735
V	Vloeistofhouder	€ 35
	**Poten, zwenkwielen of voorbereid voor bouwkundige sokkel	€ 0
31	Wielset, 360 gr.	€ 0
80	Dubbel koelsysteem	€ 735

Optie codes

* Kan niet worden gecombineerd met BioLine draadrooster gecoat

** Zie pagina 73



Ex II 3G Ex nA nC nL IIB T2 Gc



Technische gegevens

Temperatuurbereik	-35/-5 °C
Omgevingstemperatuur	+10/+30 °C
Besturing	Gram MPC 4.6, potentiaalvrij-contact, E-sensor, akoestisch deur en temperatuur alarm – afzonderlijk instelbaar, alarm historie, en offset mogelijkheid van de ruimte- en E-sensor.
Materiaal: Inwendig Uitwendig	Volledig roestvast staal met acryl (binnen) tochtdeuren Witgelakt of roestvast staal
Buitenafmetingen mm (B x D x H)	837 x 756 x 1875/2125
Netto gewicht	Onverpakt netto gewicht zonder optioneel interieur: 146 kg
Bruto inhoud	600 liter
Netto inhoud	432 liter
Maximaal aantal schappen	24 (zie pagina 68)
Isolatie	60 mm polyurethaan met HFC-vrij cyclopenthaan
K-waarde	Dichte deur 0.31 W/m²K
Koudemiddel	R290
CO ₂ e	
Koelcapaciteit bij -40 °C	R290 244 Watt
Energieverbruik	8.86 kWh/24h (zie pagina 65)
Aansluiting	230 V, 50 Hz
Geluidsniveau	55.3 dB(A)
Luchtgeleiding	Gram BioLine Luchtgeleidingssysteem
Ontdooiing	Smart defrost met automatische ontdooiing en herverdamping dooiwater

Prijs (wit)
€ 6.850

Prijs (rvs)
€ 7.100

Opties en toebehoren – configuratie product gids zie www.biolineconfigurator.com

R	BioLine roestvaststalen lade 30 kg	€ 185
S	BioLine roestvaststalen lade 40 kg	€ 250
C	BioLine rvs lengte verdelers voor rvs lades (1 set)	€ 70
P	BioLine geperforeerd rvs legschap	€ 90
TTT	BioLine rvs draadrooster	€ 65
50	Chart recorder	€ 735
V	Vloeistofhouder	€ 35
20/21	Deur omhangen – links i.p.v. rechts	€ 0
	**Poten, wielen of voorbereid voor bouwkundige sokkel	€ 0
31	Wielset, 360 gr.	€ 50
80	Dubbel koelsysteem	€ 735

Optie codes

** Zie pagina 72



Ex II 3G Ex nA nC nL IIB T2 Gc



Technische gegevens	
Temperatuurbereik	-35/-5 °C
Omgevingstemperatuur	+10/+30 °C
Besturing	Gram MPC 4.6, potentiaalvrij-contact, E-sensor, akoestisch deur en temperatuur alarm – afzonderlijk instelbaar, alarm historie, en offset mogelijkheid van de ruimte- en E-sensor.
Materiaal: Inwendig Uitwendig	Volledig roestvast staal met acryl (binnen) tochtdeuren Witgelakt of roestvast staal
Buitenafmetingen mm (B x D x H)	837 x 756 x 2025/2275
Netto gewicht	Onverpakt netto gewicht zonder optioneel interieur: 152 kg
Bruto inhoud	660 liter
Netto inhoud	484 liter
Maximaal aantal schappen	27 (zie pagina 68)
Isolatie	60 mm polyurethaan met HFC-vrij cyclopenthaan
K-waarde	Dichte deur 0.31 W/m ² K
Koudemiddel	R290
CO ₂ e	
Koelcapaciteit bij -40 °C	R290 244 Watt
Energieverbruik	9.02 kWh/24h (zie pagina 65)
Aansluiting	230 V, 50 Hz
Geluidsniveau	55.3 dB(A)
Luchtgeleiding	Gram BioLine Luchtgeleidingsysteem
Ontdooiing	Smart defrost met automatische ontdooiing en herverdamping dooiwater

Prijs (wit)
€ 7.000

Prijs (rvs)
€ 7.250

Opties en toebehoren –configuratie product gids zie www.biolineconfigurator.com		
R	BioLine roestvaststalen lade 30 kg	€ 185
S	BioLine roestvaststalen lade 40 kg	€ 250
C	BioLine rvs lengte verdelers voor rvs lades (1 set)	€ 70
P	BioLine geperforeerd rvs legschap	€ 90
TTT	BioLine rvs draadrooster	€ 65
50	Chart recorder	€ 735
V	Vloeistofhouder	€ 35
20/21	Deur omhangen – links i.p.v. rechts	€ 0
	**Poten, wielen of voorbereid voor bouwkundige sokkel	€ 0
31	Wielset, 360 gr.	€ 50
80	Dubbel koelsysteem	€ 735

Optie codes

** Zie pagina 72

Introductie van **BioMidi**



De BioMidi kast is ontworpen om aan de meest gestelde eisen voor het koelen en vriezen van biomateriaal te voldoen, met zeer weinig beperkingen. De specificaties omvatten de belangrijkste kenmerken van ons top-of-the-range BioPlus model, waarmee het de ideale keuze is als een stabiele temperatuur handhaven doorslaggevend is bij een koopbeslissing. Het functioneel ontwerp zorgt voor een gemakkelijke, ergonomisch correcte toegang tot de opslagruimte.

Verkrijgbaar in 2 afmetingen, 425 of 625 liter, uitwendig in wit of roestvast staal.

BioMidi Koelkasten

RR	Normale koeling	+2/+20 °C
----	-----------------	-----------

BioMidi Vrieskasten

RF	Normale vriezer	-25/-5 °C
EF	Uitgebreide vriezer	-40/-5 °C



Het bedieningspaneel bestaat uit grote, eenvoudig te bedienen knoppen en gemakkelijk leesbaar display. Hiermee is het instellen van de kast altijd een snelle en eenvoudige procedure.



Plexiglazen tochtdeuren die het koudeverlies minimaliseren zijn standaard op de EF425 en als optie verkrijgbaar op de overige BioMidi koel- en vrieskasten.



Op de bodem gemonteerde compressor creëert een ideale ergonomische werkhogte.

BioMidi



Alarm log historie

- en hoog/laag temperatuur uitlezing.

Akoestisch en Optisch alarm

- zorgt voor een duidelijke melding indien maximum- of minimum toegestane temperatuur wordt bereikt. Ook met deuralarm. Alle alarm parameters zijn afzonderlijk instelbaar.

Alarmvrij- relais

- voor aansluiting op GBS en monitoring systemen.

Smart defrost

- met automatische ontdooing en herverdamping van het dooiwater.

Extra Sensor

- "E-sensor" voor weergave product-temperatuur. De E-sensor is geplaatst in een vloeistofhouder.

Interieur

- Een uitgebreid scala aan interieur-opties is beschikbaar. De functionele specificaties en interieur-layout kunnen beide worden aangepast.

Uitwendig

- Uitwendig wit gelakt of roestvast staal.

Inwendig

- Inwendig aluminium/roestvast staal, of roestvast staal.

Deurslot

- om ongeoorloofde toegang te voorkomen.

Basis

- Uitgerust met verstelbare wielset (geremd).

Gram BioLine luchtgeleidings systeem

- Unieke luchtgeleidingsplaat garandeert gelijkmatige koeling in de kast.

Zelfsluitend

- standaard dichte deur of dubbelwandig geïsoleerde glasdeur als optie voor koelkasten (RR modellen)

ATEX

- De Gram BioLine range biostorage kasten zijn geschikt voor ATEX-toepassing, zowel intern als extern.

Doorvoerpoort

- 24,5 mm. doorvoerpoort voor eenvoudig toegang van externe voelers voor monitoring.

Hoge capaciteit koelsysteem

- waarborgt een snel herstel van de temperatuur in de binnenruimte van de kast na deuropening.

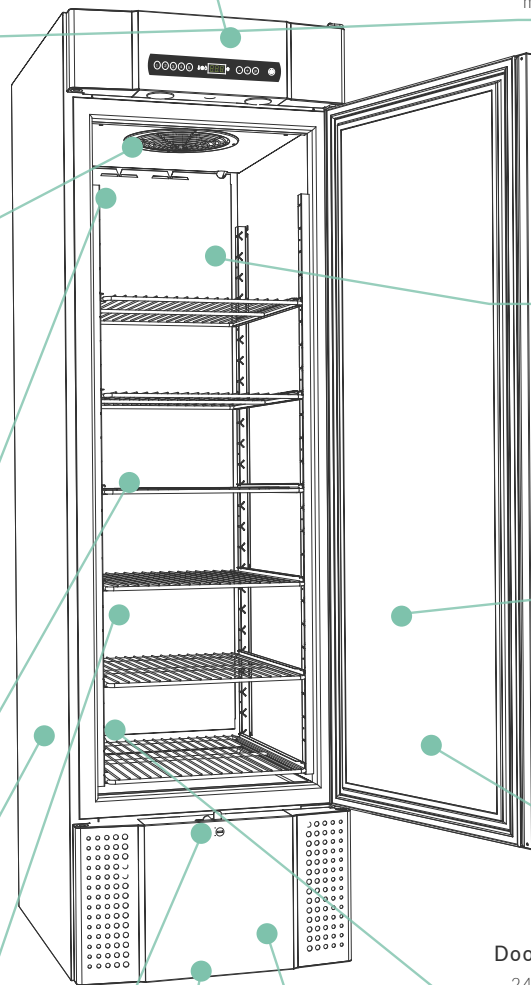

BioMidi RR425



Ex II 3G Ex nA nC nL IIB T5 Gc



Technische gegevens	
Temperatuurbereik	+2/+20 °C
Omgevingstemperatuur	Dichte deur +10/+43 °C; Glasdeur +10/+38 °C
Besturing	Gram MPC 4.6, potentiaalvrij-contact, E-sensor, akoestisch deur en temperatuur alarm – afzonderlijk instelbaar, alarm historie, en offset mogelijkheid van de ruimte- en E-sensor
Materiaal: Inwendig*	Aluminium/roestvast staal of roestvast staal
Uitwendig	Wit gelakt of roestvast staal
Buitenafmetingen mm (B x D x H)	600 x 731 x 1980/2000
Netto gewicht	Onverpakt netto gewicht zonder optioneel interieur: 112 kg
Bruto inhoud	425 liter
Netto inhoud	303 liter
Maximaal aantal schappen	25 (zie pagina 68)
Isolatie	60 mm polyurethaan met HFC-vrij cyclopenthaan
K-waarde	Dichte deur 0.31 W/m ² K; Glasdeur 0.47 W/m ² K
Koudemiddel	R290
CO ₂ e	
Koelcapaciteit bij -10 °C	R290 389 Watt
Energieverbruik	1.27 kWh/24h (zie pagina 65)
Aansluiting	230 V, 50 Hz
Geluidsniveau	47.2 dB(A)
Luchtgeleiding	Gram BioLine Luchtgeleidingssysteem
Ontdooiing	Smart defrost met automatische ontdooiing en herverdamping dooiwater

Prijs (wit)

€ 3.870

Prijs (rvs)

€ 4.370

Opties en toebehoren – configuratie product gids zie www.biolineconfigurator.com

A	BioLine aluminium lade met vakverdeling	€ 185
R	BioLine roestvaststalen lade 30 kg	€ 185
S	BioLine roestvaststalen lade 40 kg	€ 250
C	BioLine rvs lengte verdelers voor rvs lades (1 set)	€ 70
P	BioLine geperforeerd rvs legschap	€ 90
T	BioLine rvs draadrooster	€ 65
N	BioLine draadrooster gecoat	€ 45
11	Glasdeur	€ 290
70	Tochtdeuren (set 3 binnendeuren)**	€ 435
50	Chart recorder	€ 735
81	Lage temperatuur bescherming (vorstbeveiliging)	€ 150
69	DIN Kit (13277)	€ 185
V	Vloeistofhouder	€ 35
20/21	Deur omhangen – links i.p.v. rechts	€ 0
84	Geluidsreductie kit	€ 185

Optie codes

* De wit gelakte uitvoering zijn inwendig met aluminium zijwanden, bodem en binnenzijde deur in rvs. RVS uitvoering is volledig in roestvast staal.

** Kan niet worden gecombineerd met BioLine draadrooster gecoat

BioMidi RF425 ^{*} -25 °C



Ex II 3G Ex nA nC nL IIB T3 Gc



Technische gegevens	
Temperatuurbereik	-25/-5 °C
Omgevingstemperatuur	+10/+43 °C
Besturing	Gram MPC 4.6, potentiaalvrij-contact, E-sensor, akoestisch deur en temperatuur alarm – afzonderlijk instelbaar, alarm historie, en offset mogelijkheid van de ruimte- en E-sensor
Materiaal: Inwendig*	Aluminium/roestvast staal of roestvast staal
Uitwendig	Wit gelakt of roestvast staal
Buitenafmetingen mm (B x D x H)	600 x 731 x 1980/2000
Netto gewicht	Onverpakt netto gewicht zonder optioneel interieur: 112 kg
Bruto inhoud	425 liter
Netto inhoud	303 liter
Maximaal aantal schappen	25 (zie pagina 68)
Isolatie	60 mm polyurethaan met HFC-vrij cyclopenthaan
K-waarde	Dichte deur 0.31 W/m ² K
Koudemiddel	R290
CO ₂ e	
Koelcapaciteit bij -25 °C	R290 374 Watt
Energieverbruik	3.61 kWh/24h (zie pagina 65)
Aansluiting	230 V, 50 Hz
Geluidsniveau	46.3 dB(A)
Luchtgeleiding	Gram BioLine Luchtgeleidingssysteem
Ontdooiing	Smart defrost met automatische ontdooiing en herverdamping dooiwater

Prijs (wit)
€ 4.445

Prijs (rvs)
€ 4.945

Opties en toebehoren – configuratie product gids zie www.biolineconfigurator.com

R	BioLine roestvaststalen lade 30 kg	€ 185
S	BioLine roestvaststalen lade 40 kg	€ 250
C	BioLine rvs lengte verdelers voor rvs lades (1 set)	€ 70
P	BioLine geperforeerd rvs legschap	€ 90
T	BioLine rvs draadrooster	€ 65
N	BioLine draadrooster gecoat	€ 45
70	Tochtdeuren (set 3 binnendeuren)**	€ 435
50	Chart recorder	€ 735
V	Vloeistofhouder	€ 35
20/21	Deur omhangen – links i.p.v. rechts	€ 0
84	Geluidsreductie kit	€ 185

Optie codes

* De wit gelakte uitvoering zijn inwendig met aluminium zijwanden, bodem en binnenzijde deur in rvs. RVS uitvoering is volledig in roestvast staal.

** Kan niet worden gecombineerd met BioLine draadrooster gecoat

BioMidi RR625



Ex II 3G Ex nA nC nL IIB T5 Gc

Technische gegevens	
Temperatuurbereik	+2/+20 °C
Omgevingstemperatuur	Dichte deur +10/+43 °C; Glasdeur +10/+38 °C
Besturing	Gram MPC 4.6, potentiaalvrij-contact, E-sensor, akoestisch deur en temperatuur alarm – afzonderlijk instelbaar, alarm historie, en offset mogelijkheid van de ruimte- en E-sensor
Materiaal: Inwendig* Uitwendig	Aluminium/roestvast staal of roestvast staal Wit gelakt of roestvast staal
Buitenafmetingen mm (B x D x H)	815 x 731 x 1980/2000
Netto gewicht	Onverpakt netto gewicht zonder optioneel interieur: 152 kg
Bruto inhoud	625 liter
Netto inhoud	451 liter
Maximaal aantal schappen	25 (zie pagina 68)
Isolatie	60 mm polyurethaan met HFC-vrij cyclopenthaan
K-waarde	Dichte deur 0.31 W/m ² K; Glasdeur 0.49 W/m ² K
Koudemiddel	R290
CO ₂ e	
Koelcapaciteit bij -10 °C	R290 389 Watt
Energieverbruik	1.30 kWh/24h (zie pagina 65)
Aansluiting	230 V, 50 Hz
Geluidsniveau	46.6 dB(A)
Luchtgeleiding	Gram BioLine Luchtgeleidingssysteem
Ontdooiing	Smart defrost met automatische ontdooiing en herverdamping dooiwater

Prijs (wit)
€ 4.320

Prijs (rvs)
€ 4.820

Opties en toebehoren – configuratie product gids zie www.biolineconfigurator.com

A	BioLine aluminium lade met vakverdeling	€ 185
R	BioLine roestvaststalen lade 30 kg	€ 185
S	BioLine roestvaststalen lade 40 kg	€ 250
C	BioLine rvs lengte verdelers voor rvs lades (1 set)	€ 70
P	BioLine geperforeerd rvs legschap	€ 90
T	BioLine rvs draadrooster	€ 65
N	BioLine draadrooster gecoat	€ 45
11	Glasdeur	€ 290
70	Tochtdeuren (set 3 binnendeuren)**	€ 435
50	Chart recorder	€ 735
69	DIN Kit (13277)	€ 185
81	Lage temperatuur bescherming (vorstbeveiliging)	€ 150
V	Vloeistofhouder	€ 35
20/21	Deur omhangen – links i.p.v. rechts	€ 0
84	Geluidsreductie kit	€ 185

Optie codes

* De wit gelakte uitvoering zijn inwendig met aluminium zijwanden, bodem en binnenzijde deur in rvs. RVS uitvoering is volledig in roestvast staal.

** Kan niet worden gecombineerd met BioLine draadrooster gecoat

BioMidi RF625 ^{❄️} -25 °C



II 3G Ex nA nC nL IIB T2 Gc

Technische gegevens

Temperatuurbereik	-25/-5 °C
Omgevingstemperatuur	+10/+43 °C
Besturing	Gram MPC 4.6, potentiaalvrij-contact, E-sensor, akoestisch deur en temperatuur alarm – afzonderlijk instelbaar, alarm historie, en offsetmogelijkheid van de ruimte- en E-sensor
Materiaal: Inwendig* Uitwendig	Aluminium/roestvast staal of roestvast staal Wit gelakt of roestvast staal
Buitenafmetingen mm (B x D x H)	815 x 731 x 1980/2000
Netto gewicht	Onverpakt netto gewicht zonder optioneel interieur: 152 kg
Bruto inhoud	625 liter
Netto inhoud	451 liter
Maximaal aantal schappen	25 (zie pagina 68)
Isolatie	60 mm polyurethaan met HFC-vrij cyclopenthaan
K-waarde	Dichte deur 0.31 W/m²K
Koudemiddel	R290
CO ₂ e	
Koelcapaciteit bij -25 °C	R290 512 Watt
Energieverbruik	4.03 kWh/24h (zie pagina 65)
Aansluiting	230 V, 50 Hz
Geluidsniveau	48.4 dB(A)
Luchtgeleiding	Gram BioLine Luchtgeleidingssysteem
Ontdooiing	Smart defrost met automatische ontdooiing en herverdamping dooiwater

Prijs (wit)

€ 4.895

Prijs (rvs)

€ 5.395

Opties en toebehoren – configuratie product gids zie www.biolineconfigurator.com

R	BioLine roestvaststalen lade 30 kg	€ 185
S	BioLine roestvaststalen lade 40 kg	€ 250
C	BioLine rvs lengte verdelers voor rvs lades (1 set)	€ 70
P	BioLine geperforeerd rvs legschap	€ 90
T	BioLine rvs draadrooster	€ 65
N	BioLine draadrooster gecoat	€ 45
70	Tochtdeuren (set 3 binnendeuren)**	€ 435
50	Chart recorder	€ 735
V	Vloeistofhouder	€ 35
20/21	Deur omhangen – links i.p.v. rechts	€ 0
84	Geluidsreductie kit	€ 185

Optie codes

* De wit gelakte uitvoering zijn inwendig met aluminium zijwanden, bodem en binnenzijde deur in rvs. RVS uitvoering is volledig in roestvast staal.

** Kan niet worden gecombineerd met BioLine draadrooster gecoat

BioMidi EF425 ^{*} -40 °C



Ex II 3G Ex nA nC nL IIB T3 Gc



Technische gegevens	
Temperatuurbereik	-40/-5 °C
Omgevingstemperatuur	+10/+30 °C
Besturing	Gram MPC 4.6, potentiaalvrij-contact, E-sensor, akoestisch deur en temperatuur alarm – afzonderlijk instelbaar, alarm historie, en offset mogelijkheid van de ruimte- en E-sensor
Materiaal: Inwendig* Uitwendig	Aluminium/roestvast staal , tevens met acryl (binnen)tochtdeuren Wit gelakt of roestvast staal
Buitenafmetingen mm (B x D x H)	622 x 731 x 1980/2000
Netto gewicht	Onverpakt netto gewicht zonder optioneel interieur: 112 kg
Bruto inhoud	425 liter
Netto inhoud	303 liter
Maximaal aantal schappen	25 (zie pagina 68)
Isolatie	60 mm polyurethaan met HFC-vrij cyclopenthaan
K-waarde	Dichte deur 0.31 W/m²K
Koudemiddel	R290
CO ₂ e	
Koelcapaciteit bij -40 °C	R290 396 Watt
Energieverbruik	8.93 kWh/24h (zie pagina 65)
Aansluiting	230 V, 50 Hz
Geluidsniveau	57.8 dB(A)
Luchtgeleiding	Gram BioLine Luchtgeleidingssysteem
Ontdooiing	Smart defrost met automatische ontdooiing en herverdamping dooiwater

Prijs (wit)
€ 5.220

Prijs (rvs)
€ 5.720

Opties en toebehoren – configuratie product gids zie www.biolineconfigurator.com

R	BioLine roestvaststalen lade 30 kg	€ 185
S	BioLine roestvaststalen lade 40 kg	€ 250
C	BioLine rvs lengte verdelers voor rvs lades (1 set)	€ 70
P	BioLine geperforeerd rvs legschap	€ 90
TTT	BioLine rvs draadrooster	€ 65
50	Chart recorder	€ 735
V	Vloeistofhouder	€ 35
20/21	Deur omhangen – links i.p.v. rechts	€ 0
84	Geluidsreductie kit	€ 185

Optie codes

* De wit gelakte uitvoering zijn inwendig met aluminium zijwanden, bodem en binnenzijde deur in rvs. RVS uitvoering is volledig in roestvast staal.



WARNING
- POTENTIAL ELECTROSTATIC
CHARGING HAZARD -
SEE INSTRUCTIONS

Green

SAFETY INFORMATION
SEE INSTRUCTIONS

Introductie van BioCompact II



Verkrijgbaar met een inhoud van 125, 218, 346 en 583 liter.
Uitwendig wit of roestvast staal.

Dit is een compacte koel- of vrieskast voor een breed scala van biostorage doeleinden, waarbij de primaire focus ligt op betrouwbaarheid.

De BioCompact II biedt u aanzienlijk betere prestaties dan andere kasten in dit segment bij de opslag van biomateriaal onder stabiele omstandigheden. Als u diverse biomaterialen dient op te slaan, biedt dit model u veel mogelijkheden, doordat wij een uitgebreide keuze aan interieur opties hebben om te voldoen aan de individuele wensen.

De kleine vloerruimte die dit model nodig heeft maakt het de ideale biostorage kast voor gebruik in kleine ruimtes.

BioCompact II Koelkasten

RR	Normale koeling	+2/+20 °C
----	-----------------	-----------

BioCompact II Vrieskasten

RF	Normale vriezer	-25/-5 °C
----	-----------------	-----------



Gram MPC 4.6 bediening met temperatuur- en deuralarmen, alsmede een potentiaal-vrij contact.

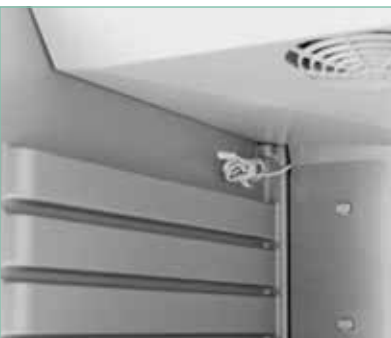

Extra sensor voor weergave van producttemperatuur is standaard op alle BioCompact II varianten.



Het koelsysteem op basis van een lamellenverdampers zorgt voor een betere temperatuur stabiliteit en resulteert in een opslagruimte zonder koude achterwand die delicate items in de kast kan beschadigen.

BioCompact II

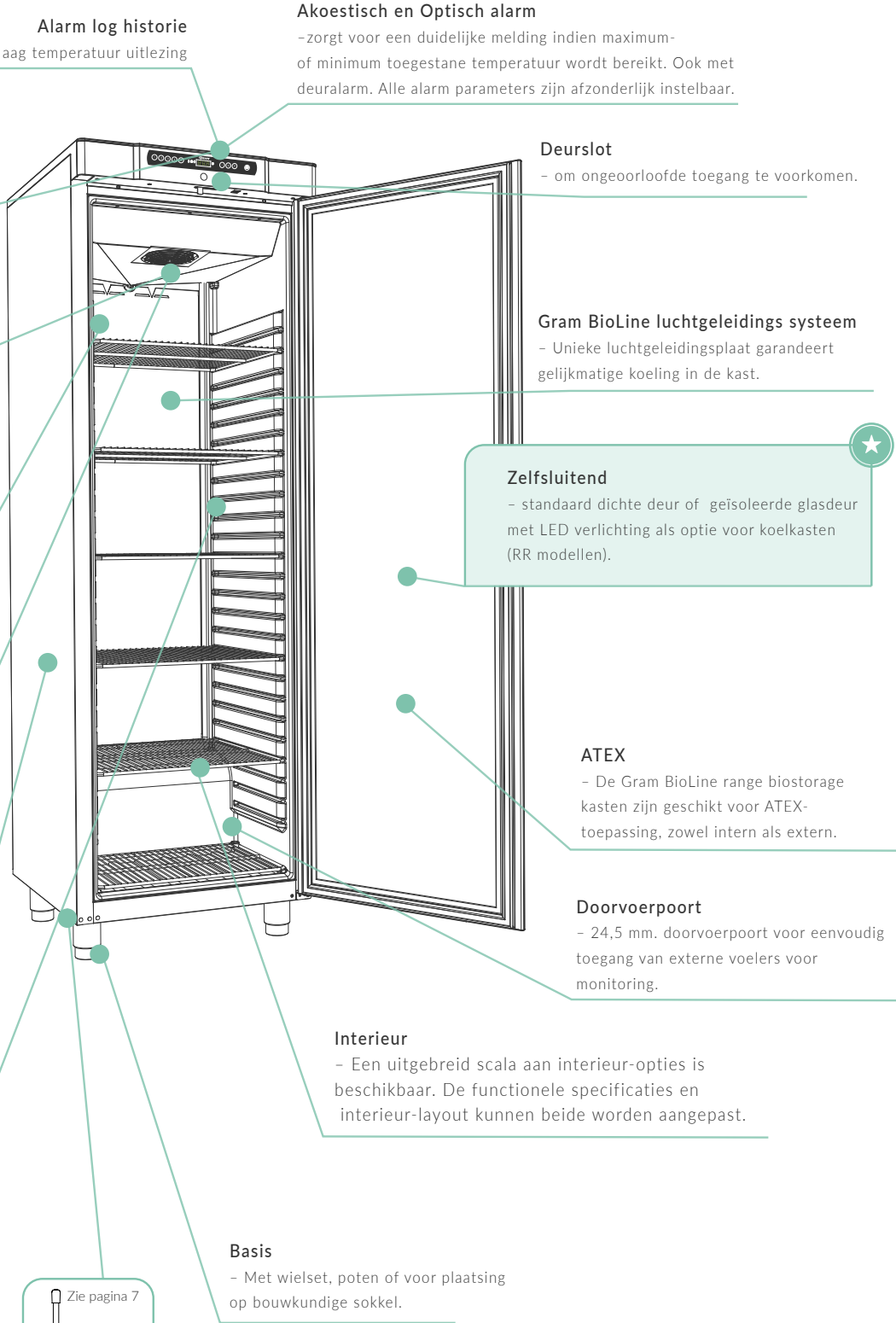

Alarm log historie
- en hoog/laag temperatuur uitlezing

Akoestisch en Optisch alarm
- zorgt voor een duidelijke melding indien maximum- of minimum toegestane temperatuur wordt bereikt. Ook met deuralarm. Alle alarm parameters zijn afzonderlijk instelbaar.

Alarmvrij- relais
- voor aansluiting op GBS en monitoring systemen.

Deurslot
- om ongeoorloofde toegang te voorkomen.

Smart Defrost
- met automatische ontdooiing en herverdamping van het dooiwater.

Gram BioLine luchtgeleidings systeem
- Unieke luchtgeleidingsplaat garandeert gelijkmatige koeling in de kast.

Extra Sensor
- "E-sensor" voor weergave product-temperatuur. De E-sensor is geplaatst in een vloeistofhouder.

Zelfsluitend
- standaard dichte deur of geïsoleerde glasdeur met LED verlichting als optie voor koelkasten (RR modellen).

Hoge capaciteit koelsysteem
- waarborgt een snel herstel van de temperatuur in de binnenruimte van de kast na deuropening.

ATEX
- De Gram BioLine range biostorage kasten zijn geschikt voor ATEX-toepassing, zowel intern als extern.

Uitwendig
- Wit gelakt of roestvast staal.

Doorvoerpoort
- 24,5 mm. doorvoerpoort voor eenvoudig toegang van externe voelers voor monitoring.

Inwendig
- inwendig uit één stuk vormgegoten PS-kunststof vervaardigd met u-vormige geleiders voor het plaatsen van roosters en lades.

Interieur
- Een uitgebreid scala aan interieur-opties is beschikbaar. De functionele specificaties en interieur-layout kunnen beide worden aangepast.

Basis
- Met wielset, poten of voor plaatsing op bouwkundige sokkel.

+
Extra optie
Praktische pedaal deuropener.

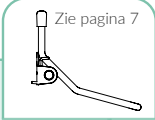

BioCompact II RR210



II 3G Ex ec nC ic IIB T6 Gc

DTI 22ATEX0251X



Technische gegevens	
Temperatuurbereik	+2/+20 °C
Omgevingstemperatuur	Dichte deur +10/+35 °C; Glasdeur +10/+32 °C
Besturing	Gram MPC 4.6, potentiaalvrij-contact, E-sensor, akoestisch deur en temperatuur alarm – afzonderlijk instelbaar, alarm historie, en offset mogelijkheid van de ruimte- en E-sensor
Materiaal: Inwendig Uitwendig	PS Wit gelakt of roestvast staal
Buitenafmetingen mm (B x D x H)	595 x 640 x 801/1001
Netto gewicht	Onverpakt netto gewicht zonder optioneel interieur: 46 kg
Bruto inhoud	125 liter
Netto inhoud	104 liter
Maximaal aantal schappen	4 x 430mm + 3 x 300mm (zie pagina 68)
Isolatie	50 mm HFC- vrij cyclopenthaan
K-waarde	Dichte deur 0.35 W/m²K; Glasdeur 0.49 W/m²K
Koudemiddel	R600a
CO ₂ e	
Koelcapaciteit bij -10 °C	R600a 154 Watt
Energieverbruik	0.43 kWh/24h (zie pagina 66)
Aansluiting	230 V, 50 Hz
Geluidsniveau	33.3 dB(A)
Luchtgeleiding	Gram BioLine Luchtgeleidingssysteem
Ontdooiing	Smart defrost met automatische ontdooiing en herverdamping dooiwater

Prijs (wit)

€ 2.080

Prijs (rvs)

€ 2.190

Opties en toebehoren – configuratie product gids zie www.biolineconfigurator.com

A	BioLine aluminium lade met vakverdeling (420mm)	€ 185
AA	BioLine aluminium lade met vakverdeling (300mm)	€ 175
E	BioLine ABS lade met vakverdeling 420mm	€ 95
P	BioLine geperforeerd rvs legschap 430mm	€ 80
PP	BioLine geperforeerd rvs legschap 300mm	€ 75
T	BioLine rvs draadrooster 430mm	€ 60
TT	BioLine rvs draadrooster 300mm	€ 55
W	BioLine draadrooster gecoat 430mm	€ 30
WW	BioLine draadrooster gecoat 300mm	€ 25
M	BioLine draadmand gecoat 430mm	€ 55
MM	BioLine draadmand gecoat 300mm	€ 50
11	Glasdeur met LED verlichting	€ 210
81	Lage temperatuur bescherming (vorstbeveiliging)	€ 150
69	DIN Kit (13277)	€ 185
V	Vloeistofhouder	€ 35
	*Poten, of wielen	€ 100
31	Wielset, 360 gr.	€ 150
20/21	Deur omhangen – links i.p.v. rechts	€ 0
91	Muurbevestiging	€ 200
50	Chart recorder	€ 735
	Samenbouw set voor 210/310	€ 125

Optie codes

* Zie pagina 74



II 3G Ex ec nC ic IIB T3 Gc
DTI 22ATEX0251X



Technische gegevens	
Temperatuurbereik	-25/-5 °C
Omgevingstemperatuur	+10/+35 °C
Besturing	Gram MPC 4.6, potentiaalvrij-contact, E-sensor, akoestisch deur en temperatuur alarm – afzonderlijk instelbaar, alarm historie, en offset mogelijkheid van de ruimte- en E-sensor
Materiaal: Inwendig Uitwendig	PS Wit gelakt of roestvast staal
Buitenafmetingen mm (B x D x H)	595 x 640 x 801/1001
Netto gewicht	Onverpakt netto gewicht zonder optioneel interieur: 46 kg
Bruto inhoud	125 liter
Netto inhoud	104 liter
Maximaal aantal schappen	4 x 430mm + 3 x 300mm (zie pagina 68)
Isolatie	50 mm HFC- vrij cyclopenthaan
K-waarde	Dichte deur 0.35 W/m²K
Koudemiddel	R600a
CO ₂ e	
Koelcapaciteit bij -25 °C	R600a 156 Watt
Energieverbruik	1.47 kWh/24h (zie pagina 66)
Aansluiting	230 V, 50 Hz
Geluidsniveau	37.7 dB(A)
Luchtgeleiding	Gram BioLine Luchtgeleidingssysteem
Ontdooiing	Smart defrost met automatische ontdooiing en herverdamping dooiwater

Prijs (wit)

€ 2.190

Prijs (rvs)

€ 2.300

Opties en toebehoren – configuratie product gids zie www.biolineconfigurator.com

A	BioLine aluminium lade met vakverdeling 420mm	€ 185
AA	BioLine aluminium lade met vakverdeling 300mm	€ 175
E	BioLine ABS lade met vakverdeling 420mm	€ 95
P	BioLine geperforeerd rvs legschap 430mm	€ 80
PP	BioLine geperforeerd rvs legschap 300mm	€ 75
T	BioLine rvs draadrooster 430mm	€ 60
TT	BioLine rvs draadrooster 300mm	€ 55
W	BioLine draadrooster gecoat 430mm	€ 30
WW	BioLine draadrooster gecoat 300mm	€ 25
M	BioLine draadmand gecoat 430mm	€ 55
MM	BioLine draadmand gecoat 300mm	€ 50
V	Vloeistofhouder	€ 35
	*Poten, of wielen	€ 100
31	Wielset, 360 gr.	€ 150
20/21	Deur omhangen – links i.p.v. rechts	€ 0
91	Muurbevestiging	€ 200
50	Chart recorder	€ 735
	Samenbouw set voor 210/310	€ 125



 Optie codes

* Zie pagina 74

BioCompact II RR310



II 3G Ex ec nC ic IIB T6 Gc
DTI 22ATEX0251X



Technische gegevens	
Temperatuurbereik	+2/+20 °C
Omgevingstemperatuur	Dichte deur +10/+35 °C; Glasdeur +10/+32 °C
Besturing	Gram MPC 4.6, potentiaalvrij-contact, E-sensor, akoestisch deur en temperatuur alarm – afzonderlijk instelbaar, alarm historie, en offset mogelijkheid van de ruimte- en E-sensor
Materiaal: Inwendig Uitwendig	PS Wit gelakt of roestvast staal
Buitenafmetingen mm (B x D x H)	595 x 640 x 1190/1390
Netto gewicht	Onverpakt netto gewicht zonder optioneel interieur: 55 kg
Bruto inhoud	218 liter
Netto inhoud	189 liter
Maximaal aantal schappen	11 x 430mm + 3 x 300mm (zie pagina 68)
Isolatie	50 mm HFC- vrij cyclopenthaan
K-waarde	Dichte deur 0.35 W/m²K; Glasdeur 0.50 W/m²K
Koudemiddel	R600a
CO ₂ e	
Koelcapaciteit bij -10 °C	R600a 154 Watt
Energieverbruik	0.51 kWh/24h (zie pagina 66)
Aansluiting	230 V, 50 Hz
Geluidsniveau	34.1 dB(A)
Luchtgeleiding	Gram BioLine Luchtgeleidingssysteem
Ontdooiing	Smart defrost met automatische ontdooiing en herverdamping dooiwater

Prijs (wit)

€ 2.240

Prijs (rvs)

€ 2.350

Opties en toebehoren – configuratie product gids zie www.biolineconfigurator.com

A	BioLine aluminium lade met vakverdeling (420mm)	€ 185
AA	BioLine aluminium lade met vakverdeling (300mm)	€ 175
E	BioLine ABS lade met vakverdeling 420mm	€ 95
P	BioLine geperforeerd rvs legschap 430mm	€ 80
PP	BioLine geperforeerd rvs legschap 300mm	€ 75
T	BioLine rvs draadrooster 430mm	€ 60
TT	BioLine rvs draadrooster 300mm	€ 55
W	BioLine draadrooster gecoat 430mm	€ 30
WW	BioLine draadrooster gecoat 300mm	€ 25
M	BioLine draadmand gecoat 430mm	€ 55
MM	BioLine draadmand gecoat 300mm	€ 50
11	Glasdeur met LED verlichting	€ 210
81	Lage temperatuur bescherming (vorstbeveiliging)	€ 150
69	Kit DIN 13277	€ 185
V	Vloeistofhouder	€ 35
	*Poten, of wielen	€ 100
31	Wielset, 360 gr.	€ 150
20/21	Deur omhangen – links i.p.v. rechts	€ 0
91	Muurbevestiging	€ 200
50	Chart recorder	€ 735
	Samenbouw set voor 210/310	€ 125

Optie codes

* Zie pagina 74



II 3G Ex ec nC ic IIB T3 Gc

DTI 22ATEX0251X



Technische gegevens	
Temperatuurbereik	-25/-5 °C
Omgevingstemperatuur	+10/+35 °C
Besturing	Gram MPC 4.6, potentiaalvrij-contact, E-sensor, akoestisch deur en temperatuur alarm – afzonderlijk instelbaar, alarm historie, en offset mogelijkheid van de ruimte- en E-sensor
Materiaal: Inwendig	PS
Uitwendig	Wit gelakt of roestvast staal
Buitenafmetingen mm (B x D x H)	595 x 640 x 1190/1390
Netto gewicht	Onverpakt netto gewicht zonder optioneel interieur: 55 kg
Bruto inhoud	218 liter
Netto inhoud	189 liter
Maximaal aantal schappen	11 x 430mm + 3 x 300mm (zie pagina 68)
Isolatie	50 mm HFC- vrij cyclopenthaan
K-waarde	Dichte deur 0.35 W/m²K
Koudemiddel	R600a
CO ₂ e	
Koelcapaciteit bij -25 °C	R600a 204 Watt
Energieverbruik	1.56 kWh/24h (zie pagina 66)
Aansluiting	230 V, 50 Hz
Geluidsniveau	37.8 dB(A)
Luchtgeleiding	Gram BioLine Luchtgeleidingssysteem
Ontdooiing	Smart defrost met automatische ontdooiing en herverdamping dooiwater

Prijs (wit)

€ 2.350

Prijs (rvs)

€ 2.460

Opties en toebehoren – configuratie product gids zie www.biolineconfigurator.com

A	BioLine aluminium lade met vakverdeling 420mm	€ 185
AA	BioLine aluminium lade met vakverdeling 300mm	€ 175
E	BioLine ABS lade met vakverdeling 420mm	€ 95
P	BioLine geperforeerd rvs legschap 430mm	€ 80
PP	BioLine geperforeerd rvs legschap 300mm	€ 75
T	BioLine rvs draadrooster 430mm	€ 60
TT	BioLine rvs draadrooster 300mm	€ 55
W	BioLine draadrooster gecoat 430mm	€ 30
WW	BioLine draadrooster gecoat 300mm	€ 25
M	BioLine draadmand gecoat 430mm	€ 55
MM	BioLine draadmand gecoat 300mm	€ 50
V	Vloeistofhouder	€ 35
	*Poten, of wielen	€ 100
31	Wielset, 360 gr.	€ 150
20/21	Deur omhangen – links i.p.v. rechts	€ 0
91	Muurbevestiging	€ 200
50	Chart recorder	€ 735
	Samenbouw set voor 210/310	€ 125

 Optie codes

* Zie pagina 74

BioCompact II RR410



II 3G Ex ec nC ic IIB T6 Gc
DTI 22ATEX0251X



Technische gegevens	
Temperatuurbereik	+2/+20 °C
Omgevingstemperatuur	Dichte deur +10/+35 °C; Glasdeur +10/+32 °C
Besturing	Gram MPC 4.6, potentiaalvrij-contact, E-sensor, akoestisch deur en temperatuur alarm – afzonderlijk instelbaar, alarm historie, en offset mogelijkheid van de ruimte- en E-sensor
Materiaal: Inwendig	PS
Uitwendig	Wit gelakt of roestvast staal
Buitenafmetingen mm (B x D x H)	595 x 640 x 1776/1976
Netto gewicht	Onverpakt netto gewicht zonder optioneel interieur: 78 kg
Bruto inhoud	346 liter
Netto inhoud	312 liter
Maximaal aantal schappen	22 x 430mm + 3 x 300mm (zie pagina 68)
Isolatie	50 mm HFC- vrij cyclopenthaan
K-waarde	Dichte deur 0.35 W/m ² K; Glasdeur 0.51 W/m ² K
Koudemiddel	R600a
CO ₂ e	
Koelcapaciteit bij -10 °C	R600a 207 Watt
Energieverbruik	0.59 kWh/24h (zie pagina 66)
Aansluiting	230 V, 50 Hz
Geluidsniveau	33.2 dB(A)
Luchtgeleiding	Gram BioLine Luchtgeleidingssysteem
Ontdooiing	Smart defrost met automatische ontdooiing en herverdamping dooiwater

Prijs (wit)

€ 2.400

Prijs (rvs)

€ 2.510

Opties en toebehoren – configuratie product gids zie www.biolineconfigurator.com

A	BioLine aluminium lade met vakverdeling (420mm)	€ 185
AA	BioLine aluminium lade met vakverdeling (300mm)	€ 175
E	BioLine ABS lade met vakverdeling 420mm	€ 95
P	BioLine geperforeerd rvs legschap 430mm	€ 80
PP	BioLine geperforeerd rvs legschap 300mm	€ 75
T	BioLine rvs draadrooster 430mm	€ 60
TT	BioLine rvs draadrooster 300mm	€ 55
W	BioLine draadrooster gecoat 430mm	€ 30
WW	BioLine draadrooster gecoat 300mm	€ 25
M	BioLine draadmand gecoat 430mm	€ 55
MM	BioLine draadmand gecoat 300mm	€ 50
11	Glasdeur met LED verlichting	€ 210
81	Lage temperatuur bescherming (vorstbeveiliging)	€ 150
69	DIN Kit (13277)	€ 185
	*Poten, wielen	€ 0
31	Wielset, 360 gr.	€ 50
20/21	Deur omhangen – links i.p.v. rechts	€ 0
91	Muurbevestiging	€ 200
50	Chart recorder	€ 735
	Pedaal deuropener	€ 120
V	Vloeistofhouder	€ 35

Optie codes



* Zie pagina 76



II 3G Ex ec nC ic IIB T3 Gc
DTI 22ATEX0251X



Technische gegevens	
Temperatuurbereik	-25/-5 °C
Omgevingstemperatuur	+10/+35 °C
Besturing	Gram MPC 4.6, potentiaalvrij-contact, E-sensor, akoestisch deur en temperatuur alarm – afzonderlijk instelbaar, alarm historie, en offset mogelijkheid van de ruimte- en E-sensor
Materiaal: Inwendig Uitwendig	PS Wit gelakt of roestvast staal
Buitenafmetingen mm (B x D x H)	595 x 640 x 1776/1976
Netto gewicht	Onverpakt netto gewicht zonder optioneel interieur: 78 kg
Bruto inhoud	346 liter
Netto inhoud	312 liter
Maximaal aantal schappen	22 x 430mm + 3 x 300mm (zie pagina 68)
Isolatie	50 mm HFC- vrij cyclopenthaan
K-waarde	Dichte deur 0.35 W/m²K
Koudemiddel	R600a
CO ₂ e	
Koelcapaciteit bij -25 °C	R600a 204 Watt
Energieverbruik	2.06 kWh/24h (zie pagina 66)
Aansluiting	230 V, 50 Hz
Geluidsniveau	36.6 dB(A)
Luchtgeleiding	Gram BioLine Luchtgeleidingssysteem
Ontdooiing	Smart defrost met automatische ontdooiing en herverdamping dooiwater

Prijs (wit)

€ 2.510

Prijs (rvs)

€ 2.620

Opties en toebehoren – configuratie product gids zie www.biolineconfigurator.com

A	BioLine aluminium lade met vakverdeling 420mm	€ 185
AA	BioLine aluminium lade met vakverdeling 300mm	€ 175
E	BioLine ABS lade met vakverdeling 420mm	€ 95
P	BioLine geperforeerd rvs legschap 430mm	€ 80
PP	BioLine geperforeerd rvs legschap 300mm	€ 75
T	BioLine rvs draadrooster 430mm	€ 60
TT	BioLine rvs draadrooster 300mm	€ 55
W	BioLine draadrooster gecoat 430mm	€ 30
WW	BioLine draadrooster gecoat 300mm	€ 25
M	BioLine draadmand gecoat 430mm	€ 55
MM	BioLine draadmand gecoat 300mm	€ 50
V	Vloeistofhouder	€ 35
	*Poten, wielen of voorbereid voor bouwkundige sokkel	€ 0
31	Wielset, 360 gr.	€ 50
20/21	Deur omhangen – links i.p.v. rechts	€ 0
91	Muurbevestiging	€ 200
50	Chart recorder	€ 735
	Pedaal deuropener	€ 120

Optie codes

* Zie pagina 76

BioCompact II RR610



Ex II 3G Ex nA nC nL IIB T6 Gc



Technische gegevens	
Temperatuurbereik	+2/+20 °C
Omgevingstemperatuur	Dichte deur +10/+43 °C; Glasdeur +10/+38 °C
Besturing	Gram MPC 4.6, potentiaalvrij-contact, E-sensor, akoestisch deur en temperatuur alarm – afzonderlijk instelbaar, alarm historie, en offset mogelijkheid van de ruimte- en E-sensor
Materiaal: Inwendig Uitwendig	PS met rvs staanders Wit gelakt of roestvast staal
Buitenafmetingen mm (B x D x H)	695 x 875 x 1874/2075
Netto gewicht	Onverpakt netto gewicht zonder optioneel interieur: 114 kg
Bruto inhoud	583 liter
Netto inhoud	419 liter
Maximaal aantal schappen	24 roosters of 12 lades (zie pagina 68)
Isolatie (mm)	60 mm polyurethaan met HFC-vrij cyclopenthaan
K-waarde	Dichte deur 0.31 W/m²K; Glasdeur 0.46 W/m²K
Koudemiddel	R600a
CO ₂ e	
Koelcapaciteit bij -10 °C	R600a 354 Watt
Energieverbruik	1.15 kWh/24h (zie pagina 66)
Aansluiting	230 V, 50 Hz
Geluidsniveau	44,2 dB(A)
Luchtgeleiding	Gram BioLine Luchtgeleidingssysteem
Ontdooiing	Smart defrost met automatische ontdooiing en herverdamping dooiwater

Prijs (wit)

€ 3.180

Prijs (rvs)

€ 3.280

Opties en toebehoren – configuratie product gids zie www.biolineconfigurator.com

A	BioLine aluminium lade met vakverdeling (RR)	€ 185
R	BioLine roestvaststalen lade 30 kg	€ 185
S	BioLine roestvaststalen lade 40 kg	€ 250
C	BioLine rvs lengte verdelers voor rvs lades (1 set)	€ 70
P	BioLine geperforeerd rvs legschap	€ 90
T	BioLine rvs draadrooster	€ 65
N	BioLine draadrooster gecoat	€ 45
50	Chart recorder	€ 735
81	Lage temperatuur bescherming (vorstbeveiliging)	€ 150
V	Vloeistofhouder	€ 35
69	DIN Kit (13277)	€ 185
	*Poten, wielen	€ 0
31	Wielset, 360 gr.	€ 50
20/21	Deur omhangen – links i.p.v. rechts	€ 0
11	Glasdeur met LED verlichting	€ 290
	Pedaal deuropener	€ 120

Optie codes

* Zie pagina 76





II 3G Ex nA nC nL IIB T2 Gc



Technische gegevens	
Temperatuurbereik	-25/-5 °C
Omgevingstemperatuur	+10/+43 °C
Besturing	Gram MPC 4.6, potentiaalvrij-contact, E-sensor, akoestisch deur en temperatuur alarm – afzonderlijk instelbaar, alarm historie, en offset mogelijkheid van de ruimte- en E-sensor
Materiaal: Inwendig Uitwendig	PS met rvs staanders Wit gelakt of roestvast staal
Buitenafmetingen mm (B x D x H)	695 x 875 x 1874/2075
Netto gewicht	Onverpakt netto gewicht zonder optioneel interieur: 114 kg
Bruto inhoud	583 liter
Netto inhoud	419 liter
Maximaal aantal schappen	24 roosters of 12 lades (zie pagina 68)
Isolatie	60 mm polyurethaan met HFC-vrij cyclopenthaan
K-waarde	Dichte deur 0.31 W/m²K
Koudemiddel	R290
CO ₂ e	
Koelcapaciteit bij -25 °C	R290 512 Watt
Energieverbruik	4,05 kWh/24h (zie pagina 66)
Aansluiting	230 V, 50 Hz
Geluidsniveau	48.6 dB(A)
Luchtgeleiding	Gram BioLine Luchtgeleidingssysteem
Ontdooiing	Smart defrost met automatische ontdooiing en herverdamping dooiwater

Prijs (wit)

€ 3.480

Prijs (rvs)

€ 3.580

Opties en toebehoren – configuratie product gids zie www.biolineconfigurator.com

R	BioLine roestvaststalen lade 30 kg	€ 185
S	BioLine roestvaststalen lade 40 kg	€ 250
C	BioLine rvs lengte verdelers voor rvs lades (1 set)	€ 70
P	BioLine geperforeerd rvs legschap	€ 90
T	BioLine rvs draadrooster	€ 65
N	BioLine draadrooster gecoat	€ 45
50	Chart recorder	€ 735
V	Vloeistofhouder	€ 35
	*Poten, wielen	€ 0
31	Wielset, 360 gr.	€ 50
20/21	Deur omhangen – links i.p.v. rechts	€ 0
	Pedaal deuropener	€ 120

■ Optie codes

* Zie pagina 76

BioCompact II RR210/RF210



II 3G Ex ec nC ic IIB T3 Gc

DTI 22ATEX0252X



Technische gegevens	
Temperatuurbereik	+2/+20 °C en -25/-5 °C
Omgevingstemperatuur	Dichte deur +10/+35 °C; Glasdeur +10/+32 °C
Besturing	Gram MPC 4.6, potentiaalvrij-contact, E-sensor, akoestisch deur en temperatuur alarm – afzonderlijk instelbaar, alarm historie, en offset mogelijkheid van de ruimte- en E-sensor
Materiaal: Inwendig Uitwendig	PS Wit gelakt of roestvast staal
Buitenafmetingen mm (B x D x H)	595 x 640 x 1602/1802
Netto gewicht	Onverpakt netto gewicht zonder optioneel interieur: 92 kg
Bruto inhoud	2 x 125 liter
Netto inhoud	2 x 104 liter
Maximaal aantal schappen	4 x 430mm + 3 x 300mm en 4 x 430mm + 3 x 300mm (zie pagina 68)
Isolatie	50 mm HFC- vrij cyclopenthaan
K-waarde	Dichte deur 0.35 W/m²K; Glasdeur 0.49 W/m²K
Koudemiddel	R600a
CO ₂ e	
Koelcapaciteit bij -10 °C Koelcapaciteit bij -25 °C	RR: R600a 154 Watt RF: R600a 156 Watt
Energieverbruik	2.07 kWh/24h (zie pagina 66)
Aansluiting	230 V, 50 Hz
Geluidsniveau	39 dB(A)
Luchtgeleiding	Gram BioLine Luchtgeleidingssysteem
Ontdooiing	Smart defrost met automatische ontdooiing en herverdamping dooiwater

Prijs (wit)

€ 4.470

Prijs (rvs)

€ 4.690

Opties en toebehoren – configuratie product gids zie www.biolineconfigurator.com

A	BioLine aluminium lade met vakverdeling 420mm	€ 185
AA	BioLine aluminium lade met vakverdeling 300mm	€ 175
E	BioLine ABS lade met lengte- en dwarsverdelers 420mm	€ 95
P	BioLine geperforeerd rvs legschap 430mm	€ 80
PP	BioLine geperforeerd rvs legschap 300mm	€ 75
T	BioLine rvs draadrooster 430mm	€ 60
TT	BioLine rvs draadrooster 300mm	€ 55
W	BioLine draadrooster gecoat 430mm	€ 30
WW	BioLine draadrooster gecoat 300mm	€ 25
M	BioLine draadmand gecoat 430mm	€ 55
MM	BioLine draadmand gecoat 300mm	€ 50
11	Glasdeur met LED verlichting (enkel RR)	€ 210
69	DIN Kit (13277) (alleen RR)	€ 185
81	Lage temperatuur bescherming (enkel RR)	€ 150
V	Vloeistofhouder (per eenheid)	€ 35
	*Poten, wielen	€ 0
31	Wielset, 360 gr.	€ 50
20/21	Deur omhangen – links i.p.v. rechts	€ 0
91	Muurbevestiging	€ 200
50	Chart recorder (per eenheid)	€ 735

Optie codes

* Zie pagina 75

BioCompact II RR310/RF210*



II 3G Ex ec nC ic IIB T3 Gc

DTI 22ATEX0252X



Technische gegevens	
Temperatuurbereik	+2/+20 °C en -25/-5 °C
Omgevingstemperatuur	Dichte deur +10/+35 °C; Glasdeur +10/+32 °C
Besturing	Gram MPC 4.6, potentiaalvrij-contact, E-sensor, akoestisch deur en temperatuur alarm – afzonderlijk instelbaar, alarm historie, en offset mogelijkheid van de ruimte- en E-sensor
Materiaal: Inwendig Uitwendig	PS Wit gelakt of roestvast staal
Buitenafmetingen mm (B x D x H)	595 x 640 x 1991/2191
Netto gewicht	Onverpakt netto gewicht zonder optioneel interieur: 101 kg
Bruto inhoud	218 liter & 125 liter
Netto inhoud	189 liter & 104 liter
Maximaal aantal schappen	11 x 430mm + 3 x 300mm en 4x 430mm + 3 x 300 mm (zie pagina 68)
Isolatie	50 mm HFC- vrij cyclopenthaan
K-waarde	RR310: Dichte deur 0.35 W/m ² K; Glasdeur 0.50 W/m ² K RF210: Dichte deur 0.35 W/m ² K
Koudemiddel	R600a
CO ₂ e	
Koelcapaciteit bij -10 °C	RR: R600a 154 Watt
Koelcapaciteit bij -25 °C	RF: R600a 156 Watt
Energieverbruik	1,98 kWh/24h (zie pagina 66)
Aansluiting	230 V, 50 Hz
Geluidsniveau	39,3 dB(A)
Luchtgeleiding	Gram BioLine Luchtgeleidingssysteem
Ontdooiing	Smart defrost met automatische ontdooiing en herverdamping dooiwater

Prijs (wit)

€ 4.630

Prijs (rvs)

€ 4.850

Opties en toebehoren – configuratie product gids zie www.biolineconfigurator.com

A	BioLine aluminium lade met vakverdeling 420mm	€ 185
AA	BioLine aluminium lade met vakverdeling 300mm	€ 175
E	BioLine ABS lade met lengte- en dwarsverdelers 420mm	€ 95
P	BioLine geperforeerd rvs legschap 430mm	€ 80
PP	BioLine geperforeerd rvs legschap 300mm	€ 75
T	BioLine rvs draadrooster 430mm	€ 60
TT	BioLine rvs draadrooster 300mm	€ 55
W	BioLine draadrooster gecoat 430mm	€ 30
WW	BioLine draadrooster gecoat 300mm	€ 25
M	BioLine draadmand gecoat 430mm	€ 55
MM	BioLine draadmand gecoat 300mm	€ 50
11	Glasdeur met LED verlichting (enkel RR)	€ 210
69	DIN Kit (13277) (alleen RR)	€ 185
81	Lage temperatuur bescherming (enkel RR)	€ 150
V	Vloeistofhouder (per eenheid)	€ 35
**	Poten, wielen	€ 0
31	Wielset, 360 gr.	€ 50
20/21	Deur omhangen – links i.p.v. rechts	€ 0
91	Muurbevestiging	€ 200
50	Chart recorder (per eenheid)	€ 735

Optie codes

* Deze combinatie bestaat uit 2 meubelen en zal moeten worden samengebouwd. ** Zie pagina 75

Modellen en opties

	ExGuard	BioUltra	BioPlus	BioMidi	BioCompact II
Temperatuurbereik					
Koelkasten +2/+20 °C				•	•
Koelkasten -2/+20 °C	•		•		
Vrieskasten -25/-5 °C			•	•	•
Vrieskasten -35/-5 °C			•		
Vrieskasten -40/-5 °C				•	
Vrieskasten -86/-60 °C		•			
Uitwendig/Inwendig					
Wit/rvs	•		•		
Wit/wit, rvs		•			
Rvs/rvs	•	•	•	•	
Wit/aluminium, rvs				•	
Wit/PS					•
Rvs/PS					•
Technische specificaties					
Gram BioLine luchtgeleidingssysteem (geforceerd)	•		•	•	•
Droge werking	•		• (ER)		
Smart Defrost	•		•	•	•
Geïsoleerde verdamperlekbak			• (RF/EF)	• (RF/EF)	
Automatische ontthooiing	•		•	•	•
Instelbare ontthooicyclus	•		•	•	•
Dubbel koelsysteem			o (W/1270/1400)		
Potentiaalvrij contact (2-polig)	•	•	•	•	•
Lage temperatuur bescherming (vorstbeveiliging)			o (ER)	o (RR)	o (RR)
E-sensor	•	•	•	•	•
Chart recorder		o	o	o	o
Akoestisch en Optisch alarm met instelbare boven- en ondergrenzen	•	•	•	•	•
Akoestisch en Optisch deuralarm	•		•	•	•
Afzonderlijke parameter instellingen alarmeringen	•	•	•	•	•
Alarm historie	•	•	•	•	•
Hoog/laag temperatuur	•	•	•	•	•
Offset temperatuurvoelers	•	•	•	•	•
Hybride water / luchtgekoelde condensor		o			

• Standaard inbegrepen o Optie

Modellen en opties

	ExGuard	BioUltra	BioPlus	BioMidi	BioCompact II
Technische specificaties (vervolg)					
Toetsenbord blokkering	•	•	•	•	•
Service programma	•	•	•	•	•
Temperatuur in Celsius / Fahrenheit	•	•	•	•	•
230V, 50Hz	•	•	•	•	•
Uitwendige uitvoering					
Dichte deur	•	•	•	•	•
Glasdeur	○ (ER)		○ (ER)	○ (RR)	
Glasdeur met LED-verlichting					○ (RR)
Deur pedaalopener			• (niet op EF)		○
Zelfsluitende deur	•		•	•	•
Poten / wielen / bouwkundige sokkel	•		•	• (wielen)	•/○ (210 / 310)
Wielset, 360 gr.	○	• (verstelbaar)	○/• (1270 / 1400)		○
Muurophanging					○ (210 / 310 / 410)
Slot	•	•	•	•	•
LED Display	•	•	•	•	•
Optische alarmering	•	• (geen deuralarm)	•	•	•
Halogeen verlichting	•		•	•	
Inwendige uitvoering					
Nylon gecoat draadrooster			○ (niet bij EF, 930 of optie 70)	○ (niet bij EF of optie 70)	○
Rvs draadrooster	○		○	○	○
Rvs geperforeerd legschap	○	•	○	○	○
Draadmand					○ (210 / 310 / 410)
Aluminium lade met vakverdeling 75% uittrekbaar			○ (ER, niet op 930)	○ (alleen RR)	○ (RR)
Aluminium lade met lengteverdeler 75% uittrekbaar					○ (RF210 / 310 / 410)
ABS lade met vakverdeling 75% uittrekbaar					○ (RR210 / 310 / 410)
ABS lade met lengteverdeler					○ (RF210 / 310 / 410)
Rvs lade, 30 kg, 100% uittrekbaar	○		○ (niet op 930)	○	○ (610)
Rvs lade, 40 kg, 100% uittrekbaar	○		○	○	○ (610)
BioLine lengte verdelers voor rvs lade			○	○	○ (610)
Tochtdeur en	○	•	○ (niet op 930)/• (EF)	○/• (EF)	
Vloeistofhouder			○	○	○
DIN kit			○ (ER)	○ (RR)	○ (RR)
Geluidsreductie kit				○	

• Standaard inbegrepen ○ Optie

Producten en prijzen • ExGuard

ExGuard – Koelkasten

ER600W (wit)	€ 7.850
ER600W (rvs)	€ 8.100

Opties en toebehoren

	Af fabriek	Losse levering
BioLine roestvaststalen lade 40 kg	€ 250	€ 280
BioLine rvs lengte verdelers voor roestvaststalen lades (1 set)	€ 70	€ 100
BioLine geperforeerd rvs legschap.....	€ 90	€ 110
BioLine rvs draadrooster	€ 65	€ 85
Deur omhangen - links i.p.v. rechts.....	€ 0	Niet mogelijk
Poten, wielen of voorbereid voor bouwkundige sokkel	€ 0	€ 140
Wielset, 360 gr.....	€ 50	€ 160
Glasdeur (enkeldeurs) (alleen ER).....	€ 290	Niet mogelijk
Vloeistofhouder.....	€ 35	€ 55
Roosterdragers (extra).....	Niet mogelijk	€ 35

Producten en prijzen • BioUltra / BioPlus

BioUltra – Vriestkasten

UL570 (wit)	€ 11.000
UL570 (rvs)	€ 11.450

Opties en toebehoren

Af fabriek

Losse levering

BioLine geperforeerd rvs legschap.....	Niet mogelijk	€ 120
Chart recorder	€ 735	Niet mogelijk
Chart recorder, papier (100 st)	Niet mogelijk	€ 125
Chart recorder, pennen	Niet mogelijk	€ 55
Deur omhangen – links i.p.v. rechts.....	€ 0	Niet mogelijk
Watergekoelde condensor – hybride	€ 2.290	Niet mogelijk
Rekken/dozen – zie blz. 15		

BioPlus – Koelkasten

ER500 (wit).....	€ 5.400
ER500 (rvs).....	€ 5.650
ER600D (wit).....	€ 5.550
ER600D (rvs)	€ 5.800
ER600W (wit)	€ 5.550
ER600W (rvs).....	€ 5.800
ER660D (wit).....	€ 5.700
ER660D (rvs)	€ 5.950
ER660W (wit)	€ 5.700
ER660W (rvs).....	€ 5.950
ER930 (wit).....	€ 6.150
ER930 (rvs).....	€ 6.400
ER1270 (wit).....	€ 7.600
ER1270 (rvs).....	€ 8.050
ER1400 (wit).....	€ 7.800
ER1400 (rvs).....	€ 8.250

Opties en toebehoren

Af fabriek

Losse levering

BioLine aluminium lade met vakverdeling (ER)	€ 185	€ 215
BioLine roestvaststalen lade 30 kg	€ 185	€ 215
BioLine roestvaststalen lade 40 kg	€ 250	€ 280
BioLine rvs lengte verdelers voor roestvaststalen lades (1 set)	€ 70	€ 100
BioLine geperforeerd rvs legschap.....	€ 90	€ 110
BioLine rvs draadrooster	€ 65	€ 85
BioLine draadrooster gecoat	€ 45	€ 65
Deur omhangen – links i.p.v. rechts.....	€ 0	Niet mogelijk
Poten, wielen of voorbereid voor bouwkundige sokkel	€ 0	€ 160
Wielset, 360 gr.....	€ 50	€ 160
Chart recorder	€ 735	Niet mogelijk
Chart recorder, papier (100 st).	Niet mogelijk	€ 125
Chart recorder, pennen (1 st)	Niet mogelijk	€ 55
Dubbel koelsysteem (alleen W, 1270/1400).....	€ 735	Niet mogelijk
Glasdeur (enkeldeurs) (alleen ER).....	€ 290	Niet mogelijk
Glasdeur (dubbeldeurs) (alleen ER, 1270 of 1400).....	€ 580	Niet mogelijk
Tochtdeuren (500, 600 of 660).....	€ 435	€ 535
Tochtdeuren (1270 of 1400)	€ 870	€ 1.070
Lage temperatuur bescherming (vorstbeveiliging) (alleen ER)	€ 150	€ 180
Vloeistofhouder.....	€ 35	€ 55
Verdeelset voor aluminium lades (kunststof dwarsverdelers)	Niet mogelijk	€ 55
Roosterdragers (extra)	Niet mogelijk	€ 35
DIN Kit (13277).....	€ 185	Niet mogelijk

BioPlus – Vriestkasten

RF500 (wit).....	€ 5.950
RF500 (rvs).....	€ 6.200
RF600D (wit).....	€ 6.100
RF600D (rvs)	€ 6.350
RF600W (wit)	€ 6.100
RF600W (rvs).....	€ 6.350
RF660D (wit).....	€ 6.250
RF660D (rvs)	€ 6.500
RF660W (wit)	€ 6.250
RF660W (rvs).....	€ 6.500
RF930 (wit).....	€ 6.700
RF930 (rvs).....	€ 6.950
RF1270 (wit).....	€ 8.150
RF1270 (rvs).....	€ 8.600
RF1400 (wit).....	€ 8.350
RF1400 (rvs).....	€ 8.800
EF600W -35°C (wit).....	€ 6.850
EF600W -35°C (rvs).....	€ 7.100
EF660W -35°C (wit).....	€ 7.000
EF660W -35°C (rvs).....	€ 7.250

Alle prijzen zijn excl. B.T.W.

Producten en prijzen • BioMidi

BioMidi – Koelkasten

RR425 (wit).....	€ 3.870
RR425 (rvs).....	€ 4.370
RR625 (wit).....	€ 4.320
RR625 (rvs).....	€ 4.820

BioMidi – Vrieskasten

RF425 (wit).....	€ 4.445
RF425 (rvs).....	€ 4.945
RF625 (wit).....	€ 4.895
RF625 (rvs).....	€ 5.395
EF425 -40 °C (wit).....	€ 5.220
EF425 -40 °C (rvs).....	€ 5.720

Opties en toebehoren

Af fabriek

Losse levering

BioLine aluminium lade met vakverdeling (RR)	€ 185.....	€ 215
BioLine roestvaststalen lade 30 kg	€ 185.....	€ 215
BioLine roestvaststalen lade 40 kg	€ 250.....	€ 280
BioLine rvs lengte verdelers voor roestvaststalen lades (1 set)	€ 70.....	€ 100
BioLine geperforeerd rvs legschap.....	€ 90.....	€ 110
BioLine rvs draadrooster	€ 65.....	€ 85
BioLine draadrooster gecoat	€ 45.....	€ 65
Deur omhangen - links i.p.v. rechts.....	€ 0.....	Niet mogelijk
Chart recorder	€ 735.....	Niet mogelijk
Chart recorder, papier (100 st).....	Niet mogelijk.....	€ 125
Chart recorder, pennen (1 st).....	Niet mogelijk.....	€ 55
Glasdeur (alleen op RR).....	€ 290.....	Niet mogelijk
Tochtdeuren.....	€ 435.....	€ 535
Lage temperatuur bescherming (vorstbeveiliging) (alleen op RR).....	€ 150.....	€ 180
Vloeistofhouder.....	€ 35.....	€ 55
Verdeelset voor aluminium lades (kunststof dwarsverdelers)	Niet mogelijk.....	€ 50
Roosterdragers (extra)	Niet mogelijk.....	€ 35
DIN Kit (13277).....	€ 185.....	Niet mogelijk
Geluidsreductie kit	€ 185.....	€ 215

Producten en prijzen • BioCompact II

BioCompact II - Koelkasten

RR210 (wit).....	€ 2.080
RR210 (rvs).....	€ 2.190
RR310 (wit).....	€ 2.240
RR310 (rvs).....	€ 2.350
RR410 (wit).....	€ 2.400
RR410 (rvs).....	€ 2.510
RR610 (wit).....	€ 3.180
RR610 (rvs).....	€ 3.280

BioCompact II - Vrieskasten

RF210 (wit).....	€ 2.190
RF210 (rvs).....	€ 2.300
RF310 (wit).....	€ 2.350
RF310 (rvs).....	€ 2.460
RF410 (wit).....	€ 2.510
RF410 (rvs).....	€ 2.620
RF610 (wit).....	€ 3.480
RF610 (rvs).....	€ 3.580

BioCompact II - Combi

RR210/RF210 (wit)	€ 4.470
RR210/RF210 (rvs).....	€ 4.690
RR310/RF210 (wit)	€ 4.630
RR310/RF210 (rvs).....	€ 4.850

Opties en toebehoren

Af fabriek

Losse levering

BioLine aluminium lade met vakverdeling (610 RR).....	€ 185	€ 215
BioLine aluminium lade met vakverdeling (420mm).....	€ 185	€ 215
BioLine aluminium lade met vakverdeling (300mm).....	€ 175	€ 205
BioLine ABS lade met lengte- en dwarsverdelers (enkelRR210/310/410)	€ 95	€ 115
BioLine roestvaststalen lade 30 kg (610).....	€ 185	€ 215
BioLine roestvaststalen lade 40 kg (610).....	€ 250	€ 280
BioLine rvs lengte verdelers voor roestvaststalen lades (1 set) .	€ 70	€ 100
BioLine draadmand gecoat (430mm)	€ 55	€ 75
BioLine draadmand gecoat (300mm)	€ 50	€ 70
BioLine geperforeerd rvs legschap (610)	€ 90	€ 110
BioLine geperforeerd rvs legschap (430mm)	€ 80	€ 100
BioLine geperforeerd rvs legschap (300mm)	€ 75	€ 95
BioLine rvs draadrooster (610).....	€ 65	€ 85
BioLine rvs draadrooster (430mm).....	€ 60	€ 80
BioLine rvs draadrooster (300mm).....	€ 55	€ 75
BioLine draadrooster gecoat (610)	€ 45	€ 65
BioLine draadrooster gecoat (430mm)	€ 30	€ 50
BioLine draadrooster gecoat (300mm)	€ 25	€ 45
Deur omhangen - links i.p.v. rechts (Alleen bij opgave bij bestelling meubel).....	€ 0	Niet mogelijk
Chart Recorder.....	€ 735	Niet mogelijk
Chart Recorder, papier (100 st).....	Niet mogelijk	€ 125
Chart Recorder, pennen (1 st).....	Niet mogelijk	€ 55
Poten, of wielen (enkel Combi/410/610).....	€ 0	€ 140
Poten, of wielen (enkel 210/310).....	€ 100	€ 140
Wielset, 360 gr. (enkel bij Combi/410/610).....	€ 50	€ 160
Wielset, 360 gr. (enkel bij 210/310)	€ 150	€ 160
Muurbevestiging (Combi/210/310/410)	€ 200	€ 230
Samenbouwset (enkel 210/310)	€ 125	€ 175
Glasdeur (Combi/210/310/410) (enkel RR per deur).....	€ 210	Niet mogelijk
Glasdeur (610) (enkel RR per deur).....	€ 290	Niet mogelijk
Lage temperatuur bescherming (vorstbeveiliging) (enkel RR) €	150	€ 180
Vloeistofhouder	€ 35	€ 55
Pedaal deuropener (410/610).....	€ 120	€ 160
Verdeelset voor alu-lades (kunststof dwarsverdelers).....	Niet mogelijk	€ 55
Roosterdragers (extra) (610).....	Niet mogelijk	€ 35
DIN Kit (13277).....	€ 185	Niet mogelijk

Codes voor ExGuard/BioUltra/BioPlus/BioMidi

Optie codes

- 10 Dichte deur
- 11 Glasdeur

- 20 Rechts draaiend
- 21 Links draaiend

- 29 Wielset - in hoogte verstelbaar (BioUltra)

- 30 Wielen/zwenkwielen 125 mm
- 31 Zwenkwielen - 360° zw. wielen, 2 met rem
- 32 Wielen (BioMidi)
- 33 Wielen 109 mm
- 35 Poten H=100/135 mm
- 36 Poten H=135/200 mm
- 37 Poten H=185/250 mm
- 38 Voorbereid voor bouwkundige sokkel

- 41 E-sensor
- 50 Chart recorder
- 69 DIN Kit(alleen op ER/RR)
- 70 Tochtdeuren, scharnierend
- 79 Watergekoelde condensor - hybride (alleen BioUltra)
- 80 Dubbel koelsysteem (Alleen op W/1270/1400)
- 81 Lage temperatuur bescherming (vorstbeveiliging)
- 84 Geluidsreductie kit (alleen model 425 en 625)

ER 600 D CG

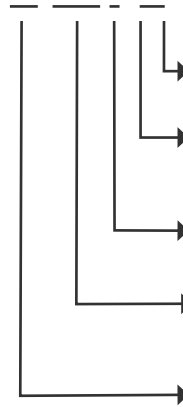

- G Halogeenvrij koudemiddel (R290) (R290/R170/R601)
- C Rvs uitwendig
- L Wit gelakt uitwendig

- D "Diepe" kast (876 mm diep)
- W "Brede" kast (815 mm breed)

- Model kast 570, 500, 600, 660, 930, 1270, 1400, 425 en 625

- RR Normale koeling
- ER Uitgebreide koeling
- RF Normale vriezer
- EF Uitgebreide vriezer
- UL Ultra low vriezer

Optie codes

- ..A # aantal aluminium lades
- ..R # aantal rvs lades 30 kg
- ..S # aantal rvs lades 40 kg
- ..C # aantal rvs lengteverdelers (1 set)
- ..P # aantal rvs geperforeerde legschappen
- ..T # aantal rvs draadroosters
- ..TTT # aantal rvs draadroosters, met tochtdeuren
- ..N # aantal nylon gecoate draadroosters
- ..V # vloeistof container incl. houder

Artikel nummer	Beschrijving
98-630-	ExGuard ER
98-631-	ExGuard ER Glass door
88-570-	BioUltra UL570
88-425-	BioMidi 425
88-426-	BioMidi EF425
88-625-	BioMidi 625

Artikel nummer	Beschrijving
88-500-	BioPlus 500
88-600-	BioPlus 600D
88-601-	BioPlus 600W
88-604-	BioPlus EF600W
88-660-	BioPlus 660D
88-661-	BioPlus 660W
88-662-	BioPlus EF660W
88-930-	BioPlus 930
88-270-	BioPlus 1270
88-400-	BioPlus 1400

Energieverbruik (kWh/24h)

BioUltra -86		R290 - R170/R601
UL570	Dichte deur	10.5

ExGuard - ER		R290
ER600 W	Dichte deur	1.62
	Glasdeur	2.08

BioPlus - ER		R290
ER500	Dichte deur	1.26
	Glasdeur	1.67
ER600D	Dichte deur	1.26
	Glasdeur	1.71
ER660D	Dichte deur	1.18
	Glasdeur	1.69
ER600W	Dichte deur	1.35
	Glasdeur	1.65
	Dubbel koelsysteem dichte deur	-
	Dubbel koelsysteem glasdeur	-
ER660W	Dichte deur	1.28
	Glasdeur	1.78
	Dubbel koelsysteem dichte deur	2.20
	Dubbel koelsysteem glasdeur	-
ER930	Dichte deur	2.10
	Glasdeur	2.81
ER1270	Dichte deur	2.50
	Glasdeur	3.48
	Dubbel koelsysteem dichte deur	2.57
	Dubbel koelsysteem glasdeur	-
ER1400	Dichte deur	2.56
	Glasdeur	3.72
	Dubbel koelsysteem dichte deur	-
	Dubbel koelsysteem glasdeur	4.47

Energieverbruik (kWh/24h)

BioPlus - RF/EF		R290
RF500	Dichte deur	3.83
RF600D	Dichte deur	4.03
RF660D	Dichte deur	4.23
RF600W	Dichte deur	4.07
	Dubbel koelsysteem dichte deur	5.67
RF660W	Dichte deur	4.46
	Dubbel koelsysteem dichte deur	6.02
RF930	Dichte deur	6.12
RF1270	Dichte deur	7.97
	Dubbel koelsysteem dichte deur	7.97
RF1400	Dichte deur	8.39
	Dubbel koelsysteem dichte deur	8.39
EF600W	Dichte deur	8.86
	Dichte deur watergekoeld	-
	Dubbel koelsysteem dichte deur	12.21
EF660W	Dichte deur	9.02
	Dubbel koelsysteem dichte deur	12.87

BioMidi - RR		R290
RR425	Dichte deur	1.27
	Glasdeur	1.63
RR625	Dichte deur	1.30
	Glasdeur	1.64

BioMidi - RF/EF		R290
RF425	Dichte deur	3.61
RF625	Dichte deur	4.03
EF425	Dichte deur	8.93

Energieverbruik (kWh/24h)

BioCompact II - RR		R600a
RR210	Dichte deur	0.61
	Glasdeur	0.98
RR310	Dichte deur	0.63
	Glasdeur	0.98
RR410	Dichte deur	0.59
	Glasdeur	1.31
RR610	Dichte deur	1.15
	Glasdeur	1.9
RR210/RF210 combi	Dichte deur	2.07
RR310/RF210 combi	Dichte deur	1.98

BioCompact II - RF		R600a	R290
RF210	Dichte deur	1.47	-
RF310	Dichte deur	1.69	-
RF410	Dichte deur	2.13	-
RF610	Dichte deur	-	3.88
RR210/RF210 combi	Dichte deur	2.07	-
RR310/RF210 combi	Dichte deur	1.98	-

Module beschrijving

BioCompact II (210, 310 en 410)

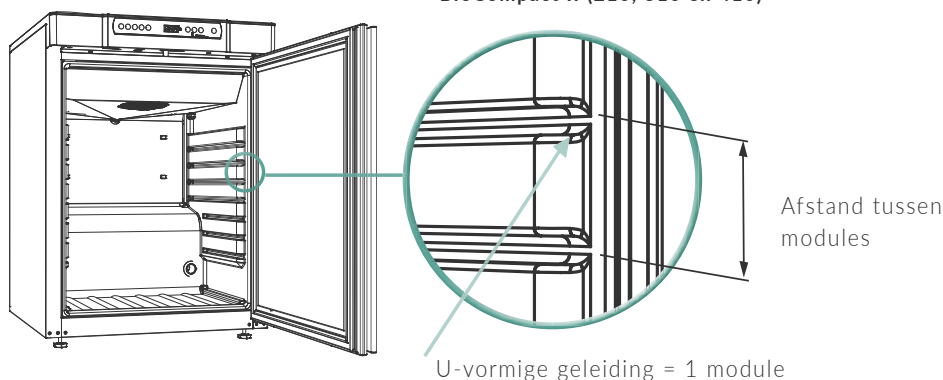

U-vormige geleiding = 1 module

Model	Aantal modules	Afstand tussen modules mm
ExGuard 600W	48	25
BioUltra UL570	-	12,5
BioPlus 500*	52	25
BioPlus 600D*	24	50
BioPlus 660D*	27	50
BioPlus 600W*	24	50
BioPlus 660W*	27	50
Bioplus 930*	52	25
BioPlus 1270*	2 x 24	50
BioPlus 1400*	2 x 27	50
BioMidi 425*	25	50
BioMidi 625*	25	50
BioCompact II 210	4 x 430mm + 3 x 300mm	50
BioCompact II 210/210	8 x 430mm + 6 x 300mm	50
BioCompact II 310	11 x 430mm + 3 x 300mm	50
BioCompact II 310/210	15 x 430 mm + 6 x 300 mm	50
BioCompact II 410	22 x 430mm + 3 x 300mm	50
BioCompact II 610*	24	50

*Selectie van een vloeistofhouder beperkt het aantal modules met 2. Bij BioPlus 500, 930 en ExGuard beperkt het aantal modules met 4.



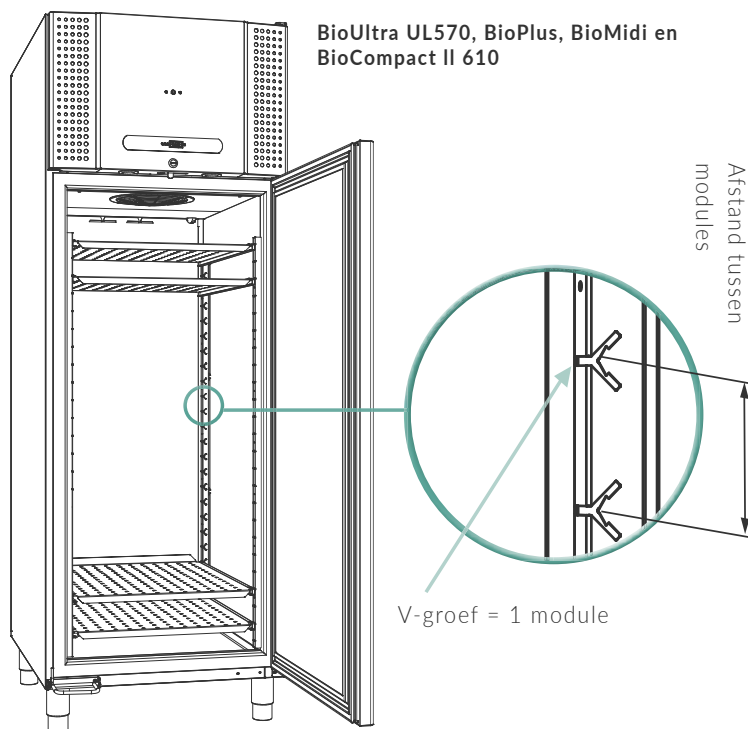



BioUltra UL570, BioPlus, BioMidi en BioCompact II 610

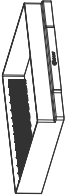

V-groef = 1 module

Afstand tussen modules

Afmetingen: Lades, roosters en legschappen

Type	ABS lade	Aluminium lade	Rvs lade 30 kg	Rvs lade 40 kg	Draadmand**	Draadrooster	Rvs geperforeerd legschap
							
Module afmetingen	2	2	2	2	3	1	1
ExGuard 600W	-	-	492/625/60 [12]	492/625/60 [12]	-	650/530 [48]	647/500 [48]
570	-	-	-	-	-	-	619/574 [-]
210/310/410 ***	429/395/68 [2/5/11]	396/419/60 [2/5/11]	-	-	426/386/139 [1/3/7]	486/433 [4/11/22]	483/433 [4/11/22]
210/310/410 ****	-	396/296/60 [2/2/2]	-	-	442/260/209 [1/1/1]	486/300 [3/3/3]	483/302 [3/3/3]
610	-	504/626/60 [12]	505/625/60 [12]	492/625/60 [12]	-	530/650 [24]	528/630 [24]
425	-	409/508/60 [12]	410/505/60 [12]	397/505/60 [12]	-	435/530 or 433/501* [25]	435/510 [25]
625	-	624/496/60 [12]	626/505/60 [12]	612/505/60 [12]	-	650/530 or 650/500* [25]	650/500 [25]
500	-	376/576/60 [13]	379/575/60 [13]	364/575/60 [13]	-	400/600 or 400/570* [52]	399/580 [52]
600D/660D/ 1270/1400	-	504/626/60 [12/13/24/26]	505/625/60 [11/13/22/26]	492/625/60 [12/13/24/26]	-	530/650 or 529/621* [24/27/48/54]	528/630 [24/27/48/54]
930	-	-	-	595/748/60 [13]	-	602/785 [52]	600/784 [52]
600/660W	-	624/496/60 [12/13]	626/501/60 [11/13]	612/505/60 [12/13]	-	650/530 or 650/500* [24/27]	647/500 [24/27]

[] maximaal aantal modules per type kast.

Afmetingen: B x D x H mm

***: Lade 420mm

****: 300mm

* RVS draadrooster afmetingen ingeval gecombineerd met tochtdeuren (option code 70).

** 120° deuropening vereist

Selectie van een vloeistofhouder beperkt het aantal modules met 2. (BioMidi, BioPlus, BioCompact II 610)

Selectie van vloeistofhouder beperkt het aantal modules met 4 (ExGuard, BioPlus 500, BioPlus 930)

Beladings hoogte

- A = Beladingshoogte lade / legschap
 B = Opening tussen lades / legschappen
 C = Afstand tussen kastbodem en onderste lade/legschap
 D = Afstand tussen hoogste lade/legschap en maximale laad lijn

Volgens opgave bij A/B/C/D in mm = interieur met minimale afstand tussen lade/schap.
 Zie blz. 67 voor module afstanden.

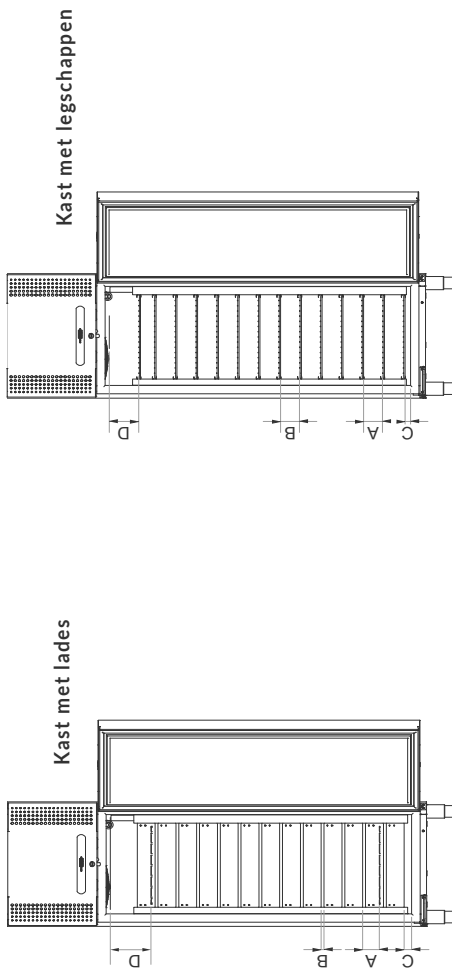

Model	Aluminium lade	Rvs lade 30 kg	Rvs lade 40 kg	Draadmand	Draadrooster	Geperforeerd legschap
210	80/14/93/83	-	-	430mm: 145/8/-/207, 300mm: 271/8/8/-	39/39/101/66	37/37/96/68
310	80/14/93/122	-	-	430mm: 145/8/-/246, 300mm: 271/8/8/-	39/39/101/105	37/37/96/107
410	80/14/93/159	-	-	430mm: 145/8/-/283, 300mm: 271/8/8/-	39/39/101/142	37/37/96/144
610	80/14/74/128	84/24/19/164	84/24/50/132	-	39/39/34/98	30/30/38/94
425	80/14/37/164	84/24/55/201	84/24/37/169	-	39/39/25/135	30/30/20/131
625	80/14/37/164	84/24/55/201	84/24/37/167	-	39/39/25/135	30/30/20/131
500	80/14/37/192	84/24/31/203	84/24/37/196	-	39/39/23/138	30/30/22/133
570	-	-	-	-	-	-
ExGuard 600W	-	-	84/24/24/157	-	39/39/63/122	30/30/57/119
600/660D	80/14/23/154	84/24/42/188	84/24/24/157	-	39/39/63/122	30/30/57/119
600/660W	80/14/23/154	84/24/42/188	84/24/24/157	-	39/39/63/122	30/30/57/119
930	-	-	84/24/37/166	-	39/39/23/123	30/30/22/119
RF930	-	-	84/24/37/152	-	39/39/23/109	39/39/23/105
1270	80/14/23/152	84/24/42/188	84/24/24/156	-	39/39/63/122	30/30/57/119
1400	80/14/23/152	84/24/42/188	84/24/24/156	-	39/39/63/122	30/30/57/119

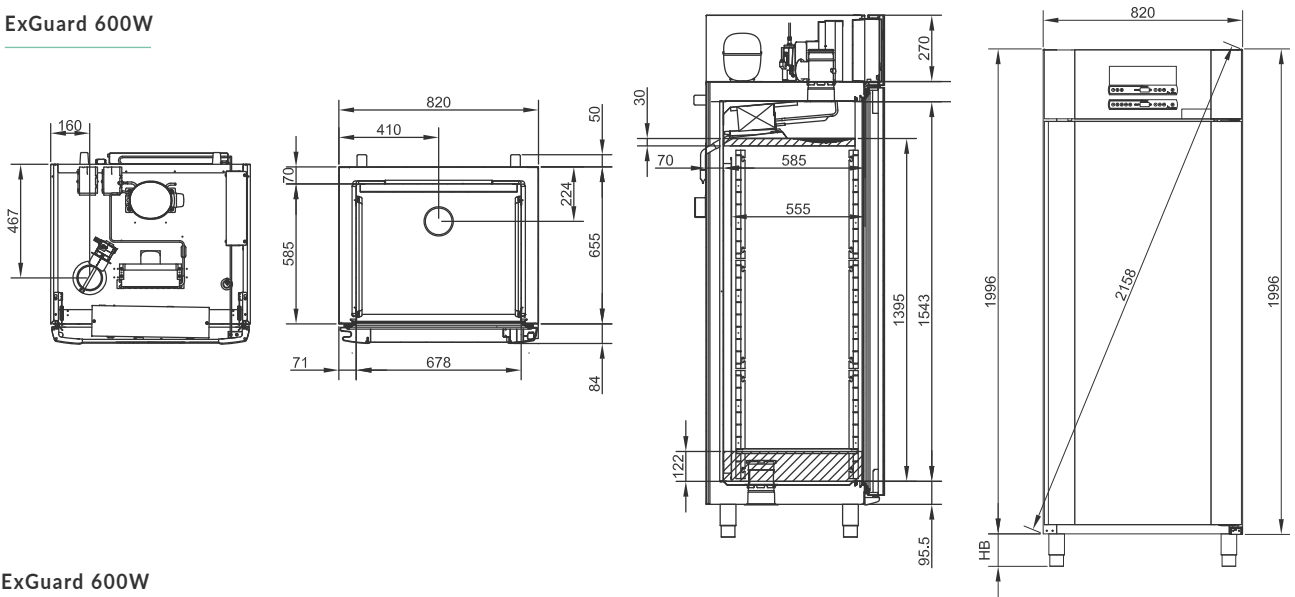

Afmetingen, Kast

ExGuard 600W

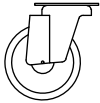

ExGuard 600W

HB code (Hoogte code): 30, 31, 33, 35, 36, 37

Wielset		Poten	
			
Code	HB* (mm)	Code	HB* (mm)
30	125	35	100 - 135
31	125	36	135 - 200
33	109	37	185 - 250

*: HB = Hoogte

BioUltra

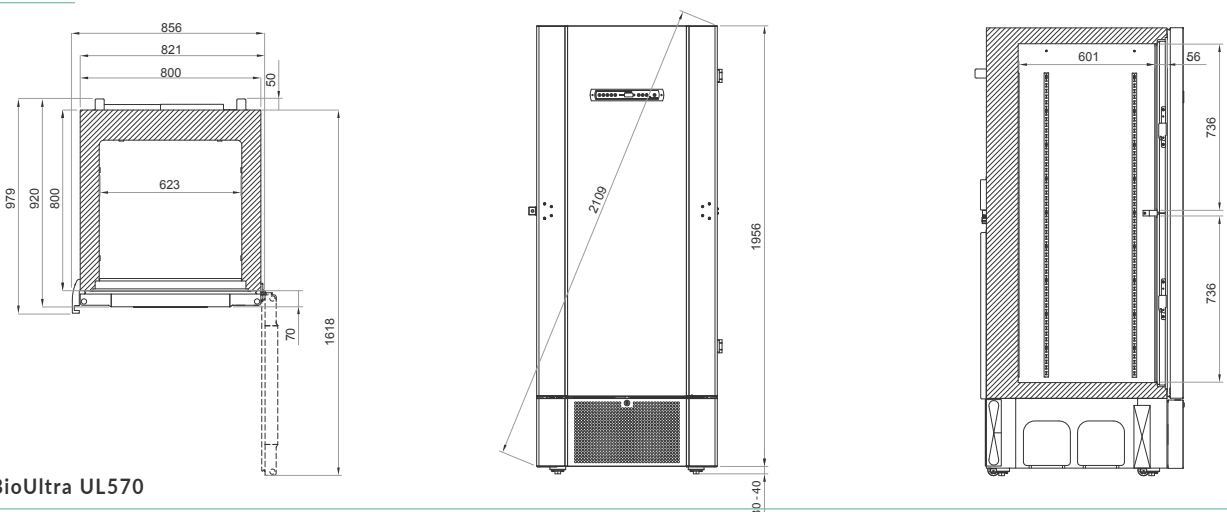

BioUltra UL570

HB code (Hoogte): 29

Wielset (in hoogte verstelbaar)	
	
Code	HB* (mm)
29	30-40

* HB = Hoogte

Afmetingen, kasten

BioPlus 500

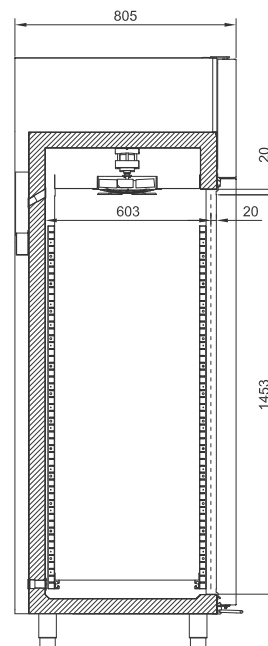
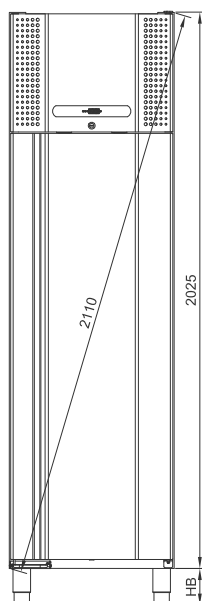
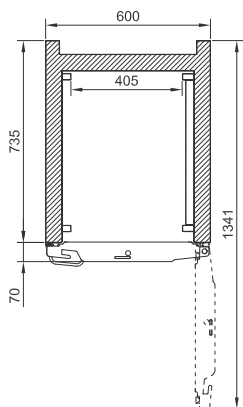

BioPlus 600/660D

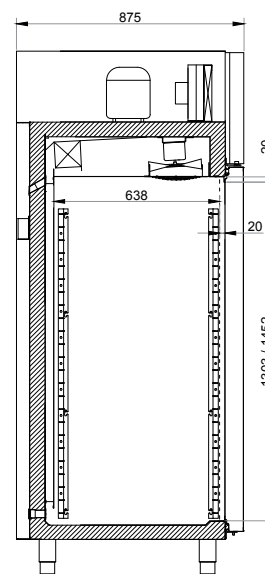
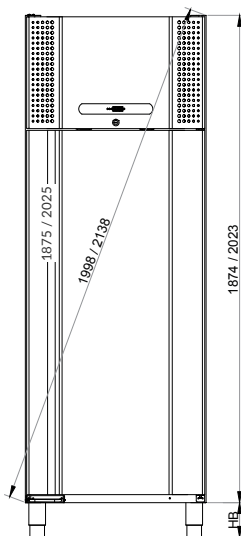
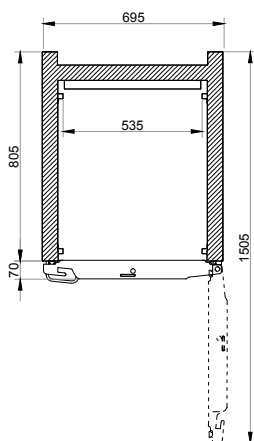

BioPlus 500



HB code (Hoogte code): 30, 31, 33, 35, 36, 37 of 38

Opmerking: 20 mm. luchtdoorgang wordt 25 mm. indien kast is uitgerust met tochtdeuren (optie 70)

BioPlus 600/660D

HB code (Hoogte code): 30, 31, 33, 35, 36, 37 of 38

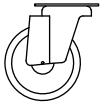
Opmerking: 20 mm. luchtdoorgang wordt 25 mm. indien kast is uitgerust met tochtdeuren (optie 70)

Wielset		Poten		Sokkel opstelling	
					
Code	HB* (mm)	Code	HB* (mm)	Code	HB* (mm)
30	125	35	100 - 135	38	0
31	125	36	135 - 200		
33	109	37	185 - 250		

* HB = Hoogte

Afmetingen, kasten

BioPlus 600/660W

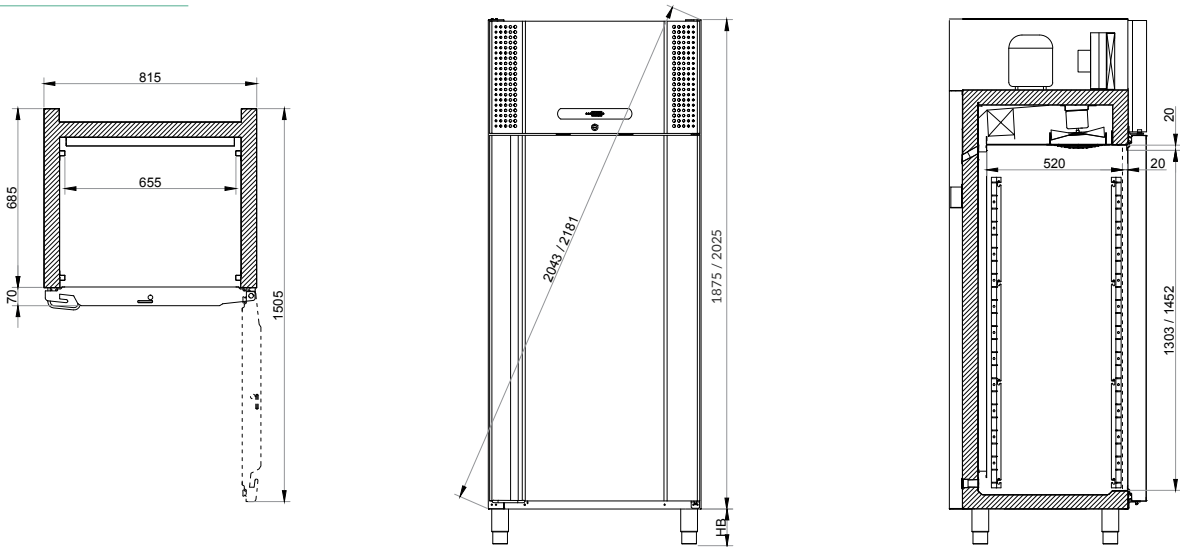

BioPlus 930

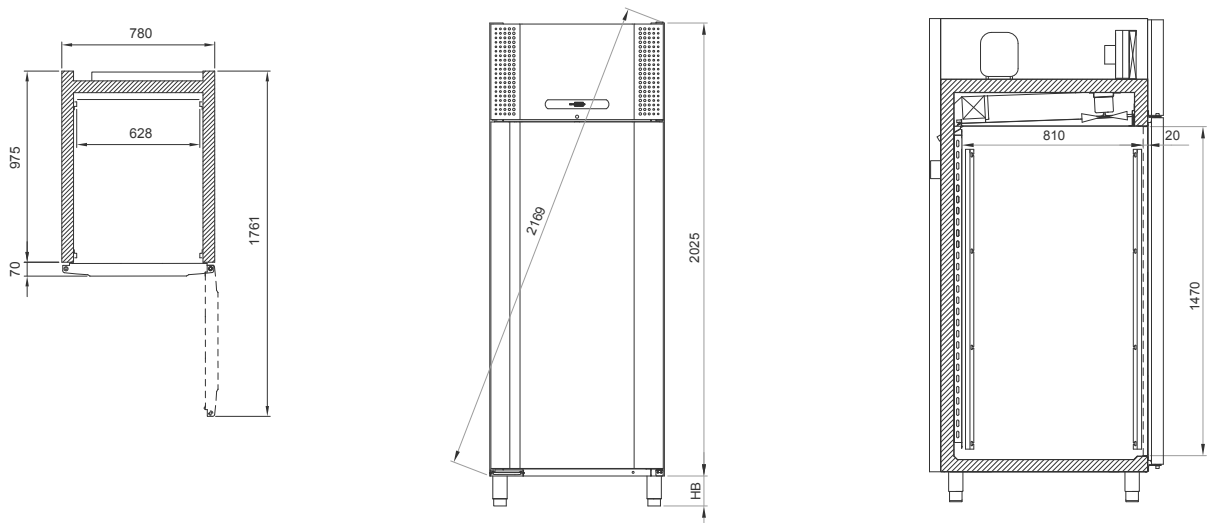

BioPlus 600/660W



HB code (Hoogte code): 30, 31, 33, 35, 36, 37 of 38

Opmerking: 20 mm. luchtdoorgang wordt 25 mm. indien kast is uitgerust met tochtdeuren (optie 70)

EF modellen zijn 22 mm. breder dan op de tekening als gevolg van de deursluiting.

BioPlus 930

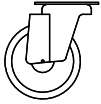
HB code (Hoogte code): 30, 31, 33, 35, 36, 37 of 38

Wielset		Poten		Sokkel opstelling	
					
Code	HB* (mm)	Code	HB* (mm)	Code	HB* (mm)
30	125	35	100 - 135	38	0
31	125	36	135 - 200		
33	109	37	185 - 250		

*: HB = Hoogte

Afmetingen, kasten

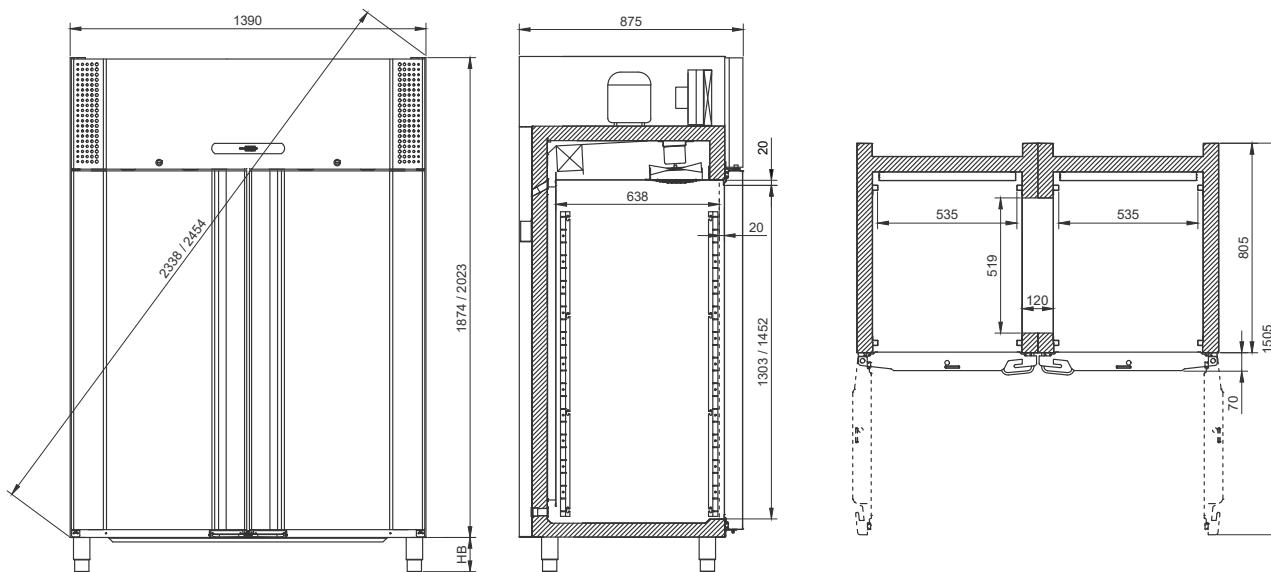

BioPlus 1270/1400



BioPlus 1270/1400

HB code: (Hoogte code): 31, 33, 35, 36, 37 of 38

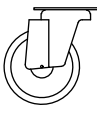
Opmerking: 20 mm. luchtdoorgang wordt 25 mm. indien kast is uitgerust met tochtdeuren (optie 70)

Wielset		Poten		Sokkel opstelling	
					
Code	HB* (mm)	Code	HB* (mm)	Code	HB* (mm)
31	125	35	100 - 135	38	0
33	109	36	135 - 200		
		37	185 - 250		

*HB = Hoogte

BioMidi 425/625

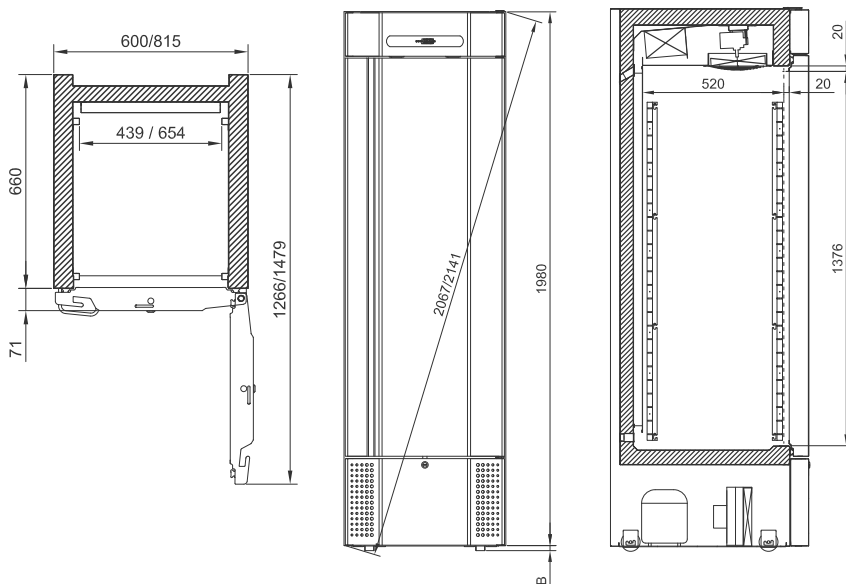

BioMidi 425/625

HB code (Hoogte code): 32 of 38

Opmerking: 20 mm. luchtdoorgang wordt 25 mm. indien kast is uitgerust met tochtdeuren (optie 70). EF modellen zijn 22 mm. breder dan op de tekening als gevolg van de deursluiting.

Verstelbare wielset		Sokkel opstelling	
			
Code	HB* (mm)	Code	HB* (mm)
32	20	38	0

*HB = Hoogte

Afmetingen, kasten

BioCompact II 210

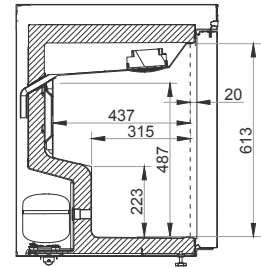
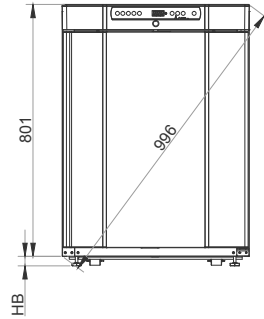
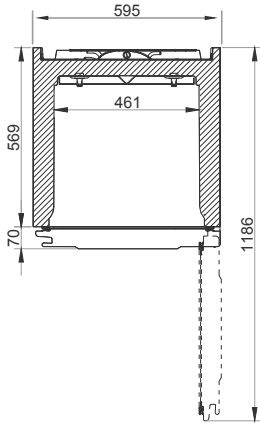

BioCompact II 310

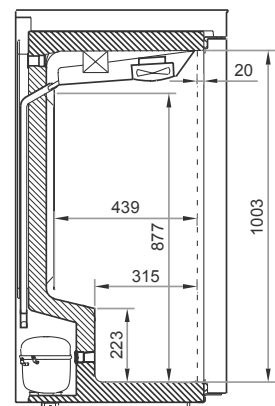
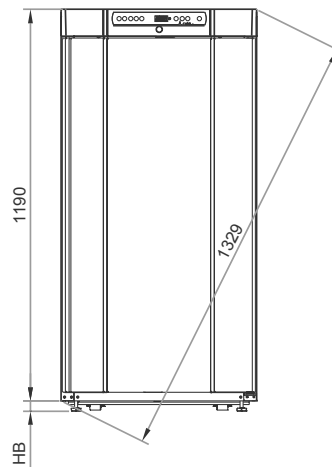
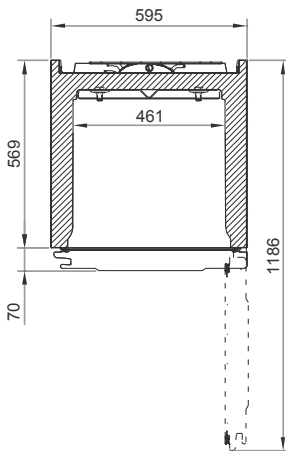

BioCompact II 210

HB code (Hoogte code): 30, 31, 33, 34, 35, 36, 38 of 39

BioCompact II 310

HB code (Hoogte code): 30, 31, 33, 34, 35, 36, 38 of 39

Wielset		Wielset/stelvoeten		Poten		Sokkel opstelling		Stelvoeten	
Code	HB* (mm)	Code	HB* (mm)	Code	HB* (mm)	Code	HB* (mm)	Code	HB* (mm)
30	125	34	30	35	100 - 135	38	0	39	30
31	125			36	135 - 200				
33	109								

*: HB = Hoogte

Afmetingen, kasten

BioCompact II 210/210

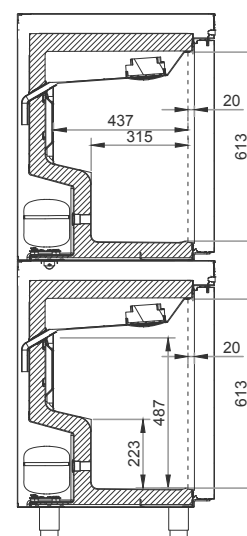
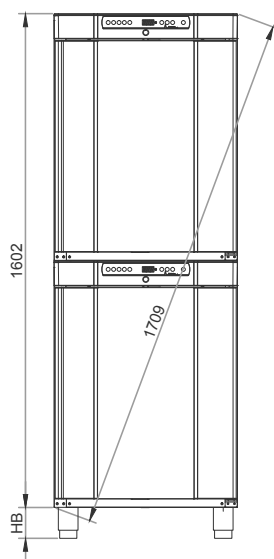
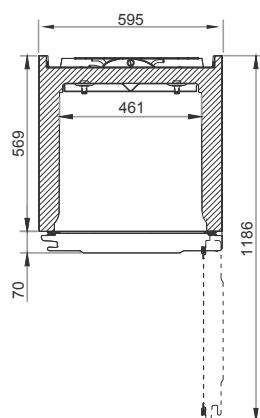

BioCompact II 310/210

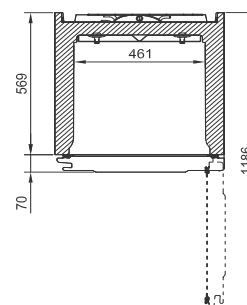
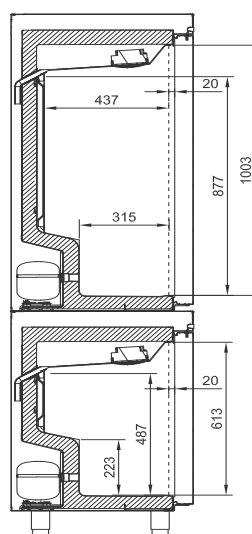
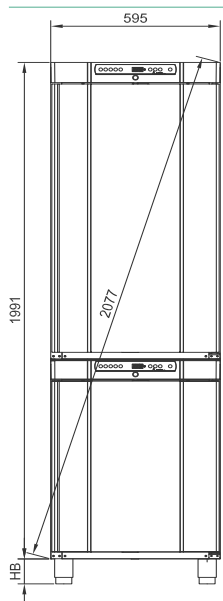



BioCompact II 210/210 / 310/210

HB code (Hoogte code): 30, 31, 33, 35, 36 of 38

BioCompact II 310/210

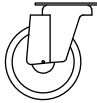
HB code (Hoogte code): 30, 31, 33, 35, 36 of 38

Wielset		Poten		Sokkel opstelling	
					
Code	HB* (mm)	Code	HB* (mm)	Code	HB* (mm)
30	125	35	100 - 135	38	0
31	125	36	135 - 200		
33	109				

*: HB = Hoogte

Afmetingen, kasten

BioCompact II 410

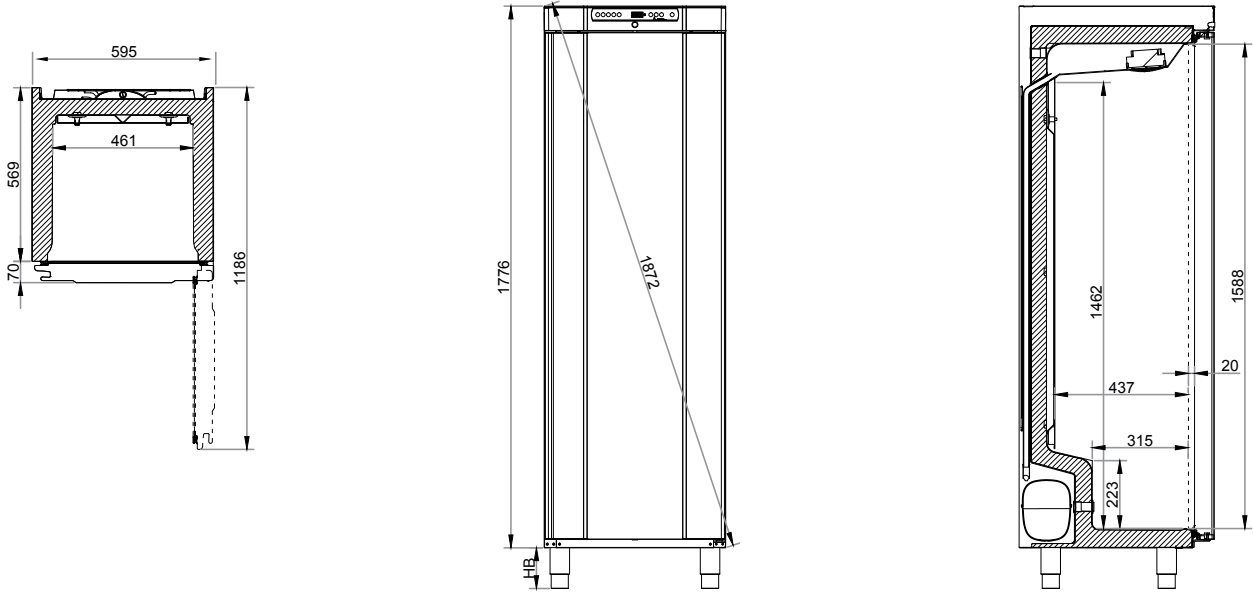

BioCompact II 610

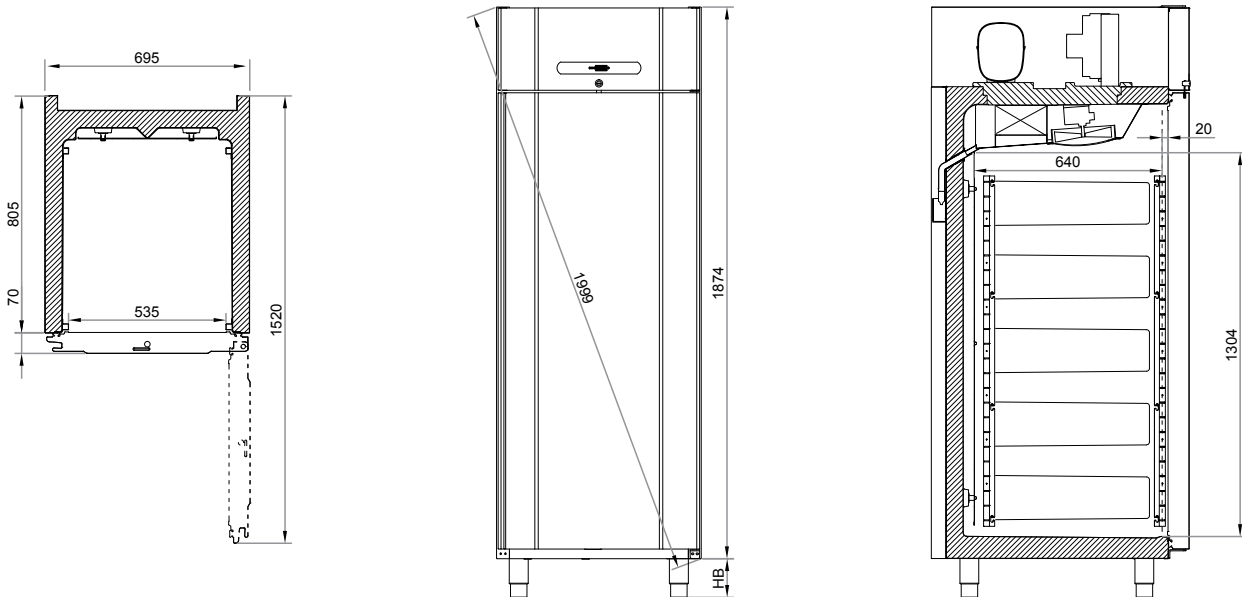

BioCompact II 410

HB code (Hoogte code): 30, 31, 33, 35, 36 of 38

BioCompact II 610

HB code (Hoogte code): 30, 31, 33, 35, 36 of 38

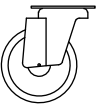
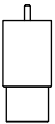
Wielset		Poten		Sokkel opstelling	
					
Code	HB* (mm)	Code	HB* (mm)	Code	HB* (mm)
30	125	35	100 - 135	38	0
31	125	36	135 - 200		
33	109				

*: HB = Hoogte

BIOBASIC 210, 310, 410, 600



De BIOBASIC lijn biedt kostenbesparende opslag van bio-materialen voor een groot aantal toepassingen.

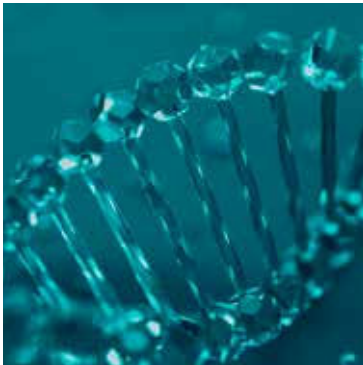

Met temperatuur-alarmen, intern en extern ATEX en een gebruiksvriendelijke bediening, biedt de BIOBASIC lijn een uitzonderlijke selectie van kenmerken in een zeer klein pakket.

Met een keuze uit 4 maten is de BIOBASIC lijn geschikt voor gebruik in kleine ruimtes, waar prestatie, kenmerken en waarde van het grootste belang zijn. -

Allemaal leverbaar als koelkast of vriezer.



Intern en extern ATEX

De BIOBASIC lijn voldoet geheel aan de ATEX eisen, zowel intern als extern, zonder extra kosten.

BIOBASIC kasten voldoen aan EN/IEC 60079-15, elektrische apparaten voor gebruik in Categorie 3, zone 2 lokaties met mogelijk aanwezige explosieve atmosfeer. Hierdoor kunnen kasten in de directe werkomgeving geplaatst worden, in plaats van op een lokatie op afstand, ingeval de kast alleen inwendig aan de ATEX eisen zou voldoen.

2 JAAR
GARANTIE
BIOBASIC



BIOBASIC RR210, 310, 410, 600



Koelkasten



Technische gegevens	RR210	RR310	RR410	RR600
Temperatuurbereik	+2/+15 °C			
Omgevingstemperatuur	Dichte deur +10/+35 °C / Glasdeur +10/+32 °C			Dichte deur +10/+43 °C
Besturing	Zeer gebruiksvriendelijke BIOBASIC besturing met akoestische/optische temperatuur- en deuralarmen, potentiaalvrij-contact en offset functie.			
Materiaal: Inwendig Uitwendig	PS Wit gelakt			Roestvast staal Wit gelakt
Buitenafmetingen mm (BxDxH)	595 x 640 x 831	595 x 640 x 1220	595 x 640 x 1876	700 x 895 x 2125
Bruto inhoud/ Netto inhoud	125 liter 104 liter	218 liter 189 liter	346 liter 312 liter	610 liter 536 liter
Kunststof gecoate draadroosters	3 totaal	4 totaal	6 totaal	4 totaal
Koudemiddel	R600a			R290
Energieverbruik	0,43 kWh/24h	0,51 kWh/24h	0,59 kWh/24h	1,44 kWh/24h
Energieverbruik glasdeur	0,79 kWh/24h	0,90 kWh/24h	1,31 kWh/24h	
Geluidsniveau	33,3/33,6 dB(A)	34,1/35,2 dB(A)	33,2/33,7 dB(A)	44,4/- dB(A)
Geplaatst op	Stelpoten/wielset	Stelpoten/wielset	Verstelbare poten	Verstelbare poten
Luchtgeleiding	Gram BioLine luchtgeleidingssysteem			
Ontdooing	"smart defrost" met automatische ontdooing en herverdamping dooiwater			
Dichte deur item nummer	782530001	783530001	784530001	786000001
Glasdeur item nummer	782540001	783540001	784540001	-
Aansluiting	230 V, 50 Hz	230 V, 50 Hz	230 V, 50 Hz	230 V, 50 Hz
Doorvoerpoort	1	1	1	2
ATEX-markering	II 3G Ex ec nC ic IIB T6 Gc DTI 22ATEX0252X	II 3G Ex ec nC ic IIB T6 Gc DTI 22ATEX0252X	II 3G Ex ec nC ic IIB T6 Gc DTI 22ATEX0252X	II 3G Ex ec nC ic IIB T5 Gc DTI 22ATEX0250X
Prijs dichte deur	€ 1.570	€ 1.740	€ 1.900	€ 2.870
Prijs glasdeur	€ 1.835	€ 2.005	€ 2.165	-

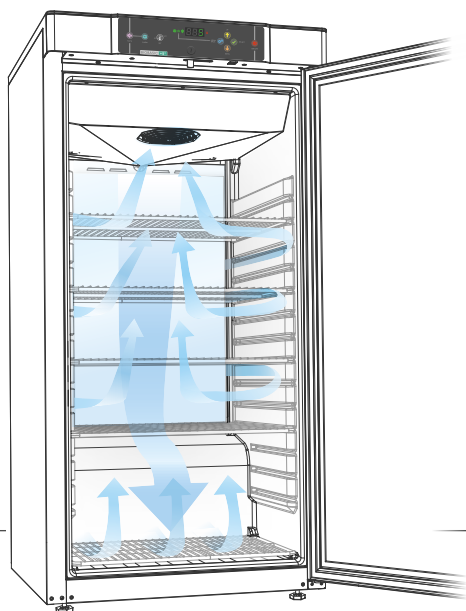

LUCHTGELEIDING

Het unieke luchtgeleidingssysteem garandeert een stabiele en gelijkmatige koeling in de kast. Dankzij een lamellen verdamper bovenin, is er geen koude achterwand in de kast.

BIOBASIC RF210, 310, 410, 600

Vrieskasten



Technische gegevens	RF210	RF310	RF410	RF600
Temperatuurbereik	-25/-5 °C			
Omgevingstemperatuur	Dichte deur +10/+35 °C			Dichte deur +10/+43 °C
Besturing	Zeer gebruiksvriendelijke BIOBASIC besturing met akoestische/optische temperatuur- en deuralarmen, potentiaalvrij-contact en offset functie.			
Materiaal: Inwendig Uitwendig	PS Wit gelakt			Roestvast staal Wit gelakt
Afmetingen mm (B x D x H)	595 x 640 x 831	595 x 640 x 1220	595 x 640 x 1876	700 x 895 x 2125
Bruto inhoud/ Netto inhoud	125 liter 104 liter	218 liter 189 liter	346 liter 312 liter	610 liter 536 liter
Kunststof gecoate draadroosters	3 totaal	4 totaal	6 totaal	4 totaal
Koudemiddel	R600a			R290
Energieverbruik	1.47 kWh/24h	1.56 kWh/24h	2.06 kWh/24h	3.77 kWh/24h
Geluidsniveau	37.7 dB(A)	37.8 dB(A)	36.6 dB(A)	44.4 dB(A)
Geplaatst op	Stelpoten/wielset	Stelpoten/wielset	Verstelbare poten	Verstelbare poten
Luchtgeleiding	Gram BioLine luchtgeleidingssysteem			
Ontdooing	"smart defrost" met automatische ontdooiing en herverdamping dooiwater			
Gram BIOBASIC Item number	782550001	783550001	784550001	786020001
Aansluiting	230 V, 50 Hz			
Doorvoerpoort	1	1	1	2
ATEX-markering	II 3G Ex ec nC ic IIB T3 Gc DTI 22ATEX0252X	II 3G Ex ec nC ic IIB T3 Gc DTI 22ATEX0252X	II 3G Ex ec nC ic IIB T3 Gc DTI 22ATEX0252X	II 3G Ex ec nC ic IIB T1 Gc DTI 22ATEX0250X
Prijs	€ 1,680	€ 1,850	€ 2,010	€ 3,070



Bovenpaneel met BIOBASIC besturing

De BIOBASIC besturing is speciaal ontwikkeld voor gebruikers van BIOBASIC. Enkele van de vele kenmerken zijn akoestisch deuralarm, hoge- en lage temperatuur alarmeren, en potentiaalvrij-contact (NO/NC) voor externe alarmering. Deurslot standaard.



Prestatie is de standaard

Door een uitgekiend design en hoogwaardige componenten, biedt de BIOBASIC lijn een kostenbesparende prestatie op een zeer klein vloeroppervlak.



Biostorage you can depend on

Gram Scientific ApS

Aage Grams Vej 1 // DK-6500 Vojens // Denmark

Tel: +45 73 20 13 00 // Fax: +45 73 20 13 01

info@gram-bioline.com

Verenigd Koninkrijk

Gram Scientific

Aage Grams Vej 1 // DK-6500 Vojens // Denmark

Tel.: +44 1322 476 410

info@gram-bioline.com

Duitsland

Gram Scientific

c/o Andersen Partners Business Center

Alsterarkaden 13 // D-20354 Hamburg

Tel.: +49 5066 69 49 375

info@gram-bioline.com

Nederland en België

Gram Scientific

P/A Matix Bedrijvencentrum

Plesmanweg 9-109 // NL-7602 PD Almelo

Tel.: +31 546 744 130

info@gram-bioline.com

Sweden

Gram Scientific

Box 5157 // S-20071 Malmö

Tel: + 46 812 112973

info@gram-bioline.com

Noorwegen

Gram Scientific

Aage Grams Vej 1 // DK-6500 Vojens // Denmark

Tel: + 47 23 96 79 28

info@gram-bioline.com

Gram Scientific ApS is een van 's werelds meest vooraanstaande fabrikanten van hoge kwaliteit koelingen voor professioneel gebruik.

Wij ontwikkelen, fabriceren en verdelen deze technologie voor klanten in Europa, het Midden-Oosten en Azië vanuit onze organisatie in Denemarken. Ondersteund door onze filialen in Groot-Brittannië, Duitsland, Nederland / België, Zweden en Noorwegen, evenals importeurs over de gehele wereld.

www.gram-bioline.nl

Copyright © 2006 - Gram BioLine, een divisie van Gram Scientific ApS. Alle rechten voorbehouden.

De inhoud van deze publicatie is eigendom van Gram BioLine, tenzij anders vermeld, en wordt beschermd door Deense en internationale auteursrechtwetten en -bepalingen. Informatie en afbeeldingen mogen niet worden gebruikt, gekopieerd of overgedragen zonder de uitdrukkelijke schriftelijke toestemming van Gram BioLine.



bioline