



GRAM

Biostorage you can depend on

KONTROLLIERTE AUFBEWAHRUNG

PREISLISTE August 2022

SCHWEIZ

Gültig ab 01.08.2022



Kontrollierte Aufbewahrung

Viele Menschen denken: Kühlschrank ist Kühlschrank und Kühlung an sich ist keine Raketenwissenschaft.

Doch in einer wettbewerbsgeprägten Zeit, in der Wissenschaft und Industrie immer höhere Summen in Forschung und Entwicklung investieren müssen, um wettbewerbsfähig zu bleiben, spielt Kühlung eine Wichtige Rolle.

Probenlagerung, Vergleichbarkeit der Ergebnisse, gleiche Laborvoraussetzung im interdisziplinären Umfeld sind wichtige Kriterien.

Deshalb wird einer vollständig überwachten und kontrollierten Aufbewahrung von Materialien große Aufmerksamkeit beigemessen, da sie für derartige Prozesse von entscheidender Bedeutung ist. Sowohl in der kommerziellen Biowissenschaft als auch in der wissenschaftlichen Forschung sind die Erfolgchancen und der für die Entwicklung zur Verfügung stehende Zeitraum oft sehr begrenzt.

Hochleistungs-Kühl- und -Gefriergeräte sind deshalb von entscheidender Bedeutung, um empfindliche und feinfühlig Materialien unter sorgfältig kontrollierten Lagerungsbedingungen aufzubewahren. Da diese Materialien häufig nur sehr knapp zur Verfügung stehen sowie außerordentlich teuer zu beschaffen oder zu entwickeln sind, müssen Sie sich auf Ihre Ausrüstungen zur Aufbewahrung von Biomaterialien verlassen können – absolut und jederzeit.

Gram Commercial ist einer der weltweit führenden Hersteller von Hochleistungs- Kühl- und Gefriergeräten für professionelle Anwendungen. Wir vertreiben diese Technik an Kunden in Europa, im Nahen Osten und in Asien. An unserem Hauptsitz in Dänemark werden unsere Produkte entwickelt und gefertigt. Gram verfügt über Niederlassungen in Großbritannien, Deutschland und den Niederlanden, sowie Vertriebshändler weltweit.

Technische Änderungen und Preisänderungen vorbehalten.

Gültig ab 01.08.2022
www.gram-bioline.com
www.gram-biobasic.com



INHALT

| | | | |
|---|-----------|--|-----------|
| Die Gram BioLine-Vorteile | 4 | BioCompact II | 52 |
| Vorstellung der Gram BioLine Grundsätze | 6 | BioCompact II RR210 | 54 |
| Steuerung – Gram MPC 4.6 | 7 | BioCompact II RF210 | 55 |
| ATEX | 8 | BioCompact II RR310 | 56 |
| Anwendungsbereiche | 9 | BioCompact II RF310 | 57 |
| Sie haben die Wahl! | 12 | BioCompact II RR410 | 58 |
| BioLine Zubehör | 14 | BioCompact II RF410 | 59 |
| Exguard | 16 | BioCompact II RR610 | 60 |
| BioUltra UL 570 | 20 | BioCompact II RF610 | 61 |
| BioPlus | 24 | BioCompact II RR210/RF210 | 62 |
| BioPlus ER500 | 26 | BioCompact II RR310/RF210 | 63 |
| BioPlus RF500 | 27 | Modelle und Zubehör | 64 |
| BioPlus ER600D | 28 | Produkte und Preise - ExGuard | 66 |
| BioPlus RF600D | 29 | Produkte und Preise - BioUltra/BioPlus | 67 |
| BioPlus ER600W | 30 | Produkte und Preise - BioMidi | 68 |
| BioPlus RF600W | 31 | Produkte und Preise - BioCompact II | 69 |
| BioPlus ER660D | 32 | Optionsnummer für ExGuard/BioUltra/ BioPlus/BioMidi | 70 |
| BioPlus RF660D | 33 | Optionsnummer für BioCompact II | 71 |
| BioPlus ER660W | 34 | Energieverbrauch Index | 72 |
| BioPlus RF660W | 35 | Modulübersicht | 75 |
| BioPlus ER930 | 36 | Maße, Schublade und Roste | 76 |
| BioPlus RF930 | 37 | Ladehöhen | 77 |
| BioPlus ER1270 | 38 | Maße, Schränke | 78 |
| BioPlus RF1270 | 39 | BIOBASIC | 85 |
| BioPlus ER1400 | 40 | | |
| BioPlus RF1400 | 41 | | |
| BioPlus EF600W | 42 | | |
| BioPlus EF660W | 43 | | |
| BioMidi | 44 | | |
| BioMidi RR425 | 46 | | |
| BioMidi RF425 | 47 | | |
| BioMidi RR625 | 48 | | |
| BioMidi RF625 | 49 | | |
| BioMidi EF425 | 50 | | |

Gram Commercial

- in ständiger Vorwärtsbewegung...

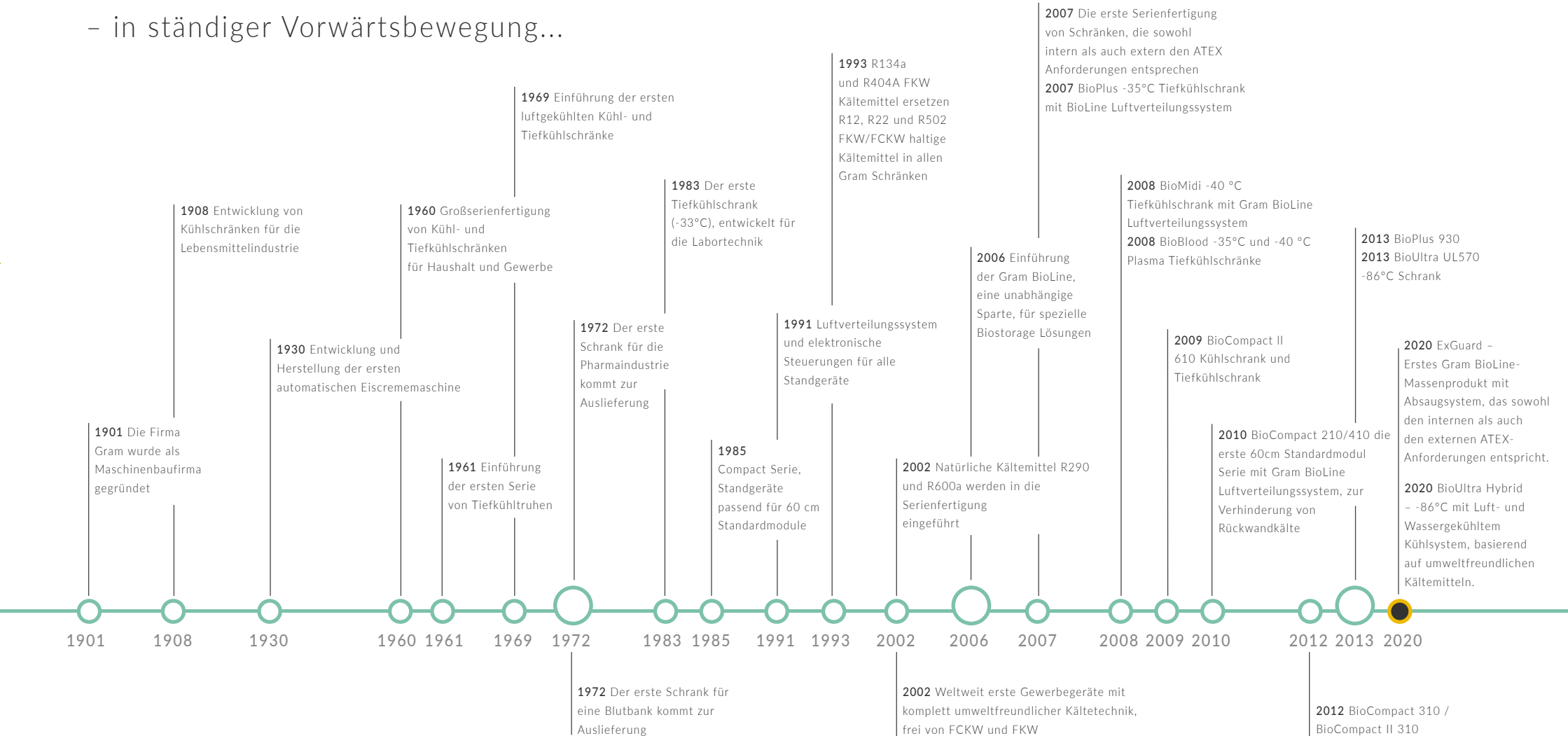

Die Gram BioLine-Vorteile

Die Gram BioLine-Serie bietet Ihnen eine Fülle von Möglichkeiten. Das Produktsortiment hat für jeden Anwender die optimale Lösung.

Gram BioLine-Schränke zeichnen sich durch optimale Kühlleistung, hohe Zuverlässigkeit und viele sinnvolle Ausstattungsdetails aus. Konstruktion, Feinabstimmung und Optimierung aller Baugruppen der Gram BioLine gewährleisten:



- >> höchste Zuverlässigkeit
- >> exakte Temperaturregelung
- >> optimale Luftführung
- >> hohes Umweltbewusstsein
- >> individuelle Ausstattungsmöglichkeiten
- >> schnellen Service durch kompetentes Fachpersonal

Somit bieten Gram BioLine Geräte höchsten Verlass und entsprechen selbstverständlich auch allen aktuellen, gesetzlichen Anforderungen und internationalen Standards. Von der «Standardlagerung» bis zur höchstsensiblen Kühlung werden Gram BioLine Kühl- und Tiefkühlgeräte allen Ansprüchen gerecht.

| Kühlschränke | | Temp. |
|------------------|------------------------|---------------|
| RR | Standard Kühlung | +2/+20 °C |
| ER | Erweiterte Kühlung | -2/+20 °C |
| Tiefkühlschränke | | |
| RF | Standard Tiefkühlung | -25/-5 °C |
| EF | Erweiterte Tiefkühlung | -35,-40/-5 °C |
| UL | Ultra-Tiefkühlung | -86/-60 °C |



ER600W

ExGuard

Kühlschrank -2/+20 °C

Der ExGuard erhöht die Sicherheit Ihrer Arbeitsumgebung. Durch Anschluss an Ihre bestehende Lüftungsanlage erfüllt der ExGuard innen und außen nicht nur die Anforderungen gemäß ATEX Kat. 3, Zone 2, sondern gewährleistet auch die Sicherheit des Benutzers und der Arbeitsumgebung indem gefährliche Atmosphären aus dem Innenraum des Kühlschranks durch die Lüftungsanlage abgesaugt werden, ehe der Zugang zu dem verriegeltem Innenraum frei gegeben wird. Erhältlich als erweiterter Großraumkühlschrank mit einem Volumen von 614 Litern.



UL570

BioUltra

Tiefkühlschränke -86/-60 °C

Der BioUltra ist unser Ultratiefkühlgerät, welches für höchste Anforderungen zur sicheren Aufbewahrung entwickelt wurde. Die leistungsstarke, zweistufige Aggregateinheit ist speziell für extrem niedrige Temperaturen ausgelegt. Vakuumisolierte Panele, isolierte Innentüren und ein mehrlagiges Gummidichtsystem sorgen für die höchstmögliche Dichtigkeit. Der BioUltra ist als 570 Liter Standgerät erhältlich.



ER und RF500
 ER und RF600D
 ER und RF600W
 ER und RF660D
 ER und RF660W
 ER und RF930
 ER und RF1270
 ER und RF1400
 EF 600W und 660W

BioPlus

Kühlschränke -2/+20 °C
Tiefkühlschränke -25/-5 °C oder -35/-5 °C

Das ist unser Spitzenmodell, speziell entwickelt, um selbst den strengsten Aufbewahrungsanforderungen gerecht zu werden. Der Verdichter ist auf der Decke des Gehäuses montiert, und der Innenraum komplett aus Edelstahl gefertigt. Kapazität: 500 bis 1400 Liter.



RR und RF425
 RR und RF625
 EF425

BioMidi

Kühlschränke +2/+20 °C
Tiefkühlschränke -25/-5 °C oder -40/-5 °C

Das ist unser Allrounder für anspruchsvolle Aufgaben. Der Verdichter ist am Boden des Gehäuses montiert, der Innenraum aus Aluminium kombiniert mit Edelstahl gefertigt. Alle BioMidi-Modelle verfügen über ein hoch spezialisiertes Regelsystem. BioMidi-Schränke sind in Größen von 425 Liter oder 625 Liter erhältlich.



RR und RF210
 RR und RF310
 RR und RF410
 RR und RF610
 RR210/RF210
 RR310/RF210

BioCompact II

Kühlschränke +2/+20 °C
Tiefkühlschränke -25/-5 °C

Umluftkühl- oder Tiefkühlschrank für eine Vielzahl von Anwendungszwecken, vor allem, wenn Zuverlässigkeit im Mittelpunkt steht. Mit seinem geringen Platzbedarf eignet er sich perfekt bei begrenzten Platzverhältnissen. Verfügbar sind Größen von 125, 218, 250, 346 und 583 Liter mit zwei unterschiedlichen Abmessungen, in weißem Gehäuse oder aus Edelstahl.

Vorstellung der Gram BioLine Grundsätze

Kundenwunsch – wir hören zu

Wir von Gram BioLine entwickeln unsere Produkte in Zusammenarbeit mit staatlichen, sowie unabhängigen Instituten, der Pharma- und Chemieindustrie. Wir hören auf die Wünsche unserer Kunden und deren Prioritäten.

Produktanforderungen, wie niedriger Energieverbrauch oder ein generelles "grünes Profil" gelten mittlerweile als Standardbedingung. Um unsere Umwelt zu schützen, setzt sich Gram BioLine ganz besonders für die Entwicklung neuer Technologien ein. Nur durch konstante Weiterentwicklung können auch in Zukunft sichere und qualitativ hochwertige Produkte produziert werden, die unseren Ansprüchen an den Schutz der Umwelt gerecht werden.

Wir machen ernst

Als professionelle Organisation distanzieren wir uns von denjenigen Unternehmen, die versuchen, auf der aktuellen "Umweltwelle" mit zweifelhaften Produkten und Dokumentationen mitzuschwimmen.

Von vorne weg

In der Welt der Kühl- und Tiefkühlprodukte sind die Gram BioLine Geräte das Maß aller Dinge wenn es um das erfolgreiche Umsetzen und Einführen von neuen Technologien und Standards geht. Hier nehmen wir eine führende Rolle ein. Wir setzen auch in Zukunft auf unseren Produktionsstandort in Skandinavien, unter anderem, da die strenge Gesetzeslage, die hohen Umweltauflagen und die allgemein sehr guten Arbeitsbedingungen weltweit vorbildlich sind – das sind die **Grundsätze**, an denen wir interessiert sind.

Design-Denken

Ein entscheidender Teil unserer allgemeinen **Grundsätze** ist das Entwickeln von funktionalen Lösungen, welches dem Anwender den höchstmöglichen Nutzen bietet. Jedes innovative Detail, welches wir entwickeln, wird durch abteilungsübergreifende Teams optimiert und von unabhängigen Gruppen geprüft und bewertet, bevor es zur Markteinführung kommt.

Bereits in der frühen Phase der Entwicklung wird auf die Bedürfnisse der Kunden eingegangen, sodass der Anwender ein Produkt erhält, welches für die hohen Anforderungen des täglichen Bedarfs konzipiert ist.

Versprechen für Langlebigkeit - Ersatzteilverfügbarkeit

Ein wichtiger Punkt unserer **Grundsätze** ist, den bestmöglichen Service für unsere Kunden zu bieten. Ein Teil davon ist die Langlebigkeit und die Verfügbarkeit der Ersatzteile für unsere Produkte. Wir garantieren die Verfügbarkeit von Ersatzteilen für mindestens 10 Jahre ab dem ersten Kauf des Produktes.

Dokumentation ist der Schlüssel

Die lückenlose und vollständige Dokumentation nimmt in einer sich ständig weiterentwickelnden Welt einen immer größeren Stellenwert ein und ist häufig bereits eine Grundvoraussetzung. In diesem Biostorage Segment gehen wir ganzheitlich vor und halten uns an unsere **Grundsätze**. Wir streben stetig danach, die Dokumentation zu unseren Produkten weiter auszubauen.

Gegen den Trend – IQ, OQ, PQ

Entgegen der gewöhnlichen, steht Ihnen eine erweiterte IQ, OQ und PQ Dokumentation als Download auf unserer Homepage zur Verfügung. Diese beinhaltet u.a. eine Antwort auf eine sehr häufig vom Kunden an uns herangetragene Frage: Welche Temperaturperformance und welche Zeitspannen können wir aus Sicht des Herstellers für das gegebene Gerät erwarten?

ISO 9001

Qualität ist nicht gleich Qualitätsmanagement. Gram BioLine stellt sicher, dass das Risikomanagement, die Produktnachverfolgbarkeit und die Sicherung des richtigen Prozess- und Arbeitsablaufes stets eingehalten werden.

ISO 14001

Gram BioLine erhielt die strenge ISO 14001-Zertifizierung als Ergebnis einer kontinuierlichen Verbesserung seiner Umweltmanagementsysteme und -praktiken. Das Erreichen des international anerkannten Standards bedeutet, die Rentabilität aufrechtzuerhalten und gleichzeitig die Auswirkungen auf die Umwelt im täglichen Betrieb der Organisation zu verringern.

Konformitätserklärung

Finden Sie die Standards und Richtlinien, die wir einhalten in unseren Konformitätserklärungen. Frei verfügbar für alle unsere Produkte auf unserer Website unter «Dokumentation».

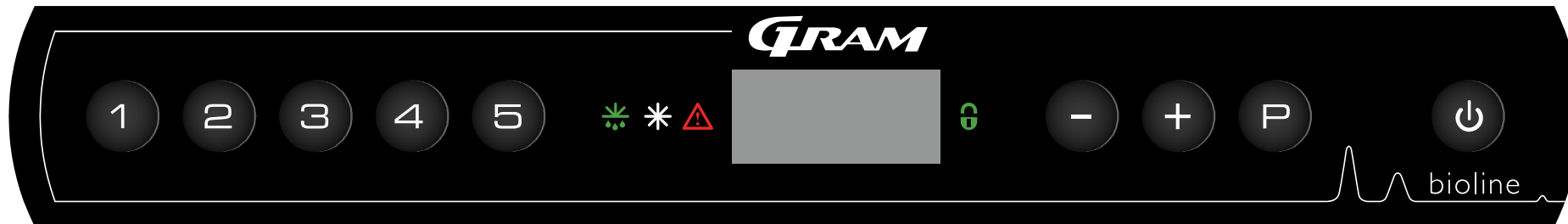

Die MPC 4.6 Steuerung wurde speziell für die BioLine Serie entwickelt. Jahrzehnte lange Erfahrung, sowie der Einsatz innovativer und moderner Technologien, bieten ein leistungsfähiges und einzigartiges Steuerungskonzept zur Erfüllung der unterschiedlichsten Anforderungen.

Temperaturalarm* – Optisches und akustisches Warnsignal, wenn die Temperatur die eingestellten Temperaturgrenzwerte über- bzw. unterschreitet. Der obere und untere Grenzwert ist, wie die jeweilige Verzögerung, frei einstellbar.

Obere/Untere Temperaturmessung* – Registriert den höchsten und den niedrigsten gemessenen Wert seit dem letzten Reset. Zur Messung dient der Raumfühler (A) oder der Zusatzfühler (E).

Temperaturüber- oder Unterschreitung* – Zeichnet die Temperaturüber- oder Unterschreitung der vom Anwender festgesetzten Temperaturgrenzen auf und registriert neben dem höchsten bzw. niedrigsten Temperaturwert, auch die Dauer der Über- bzw. Unterschreitung. Ist es zu einer Temperaturüber- oder Unterschreitung gekommen, wird diese durch ein blinkendes Display signalisiert.

E-Fühler* – Zusätzlicher Fühler, der sich im Innenraum des Schrankes befindet. Dieser kann direkt an Produkten oder in Referenzgefäßen angebracht werden. Der zusätzliche Fühler lässt sich auch als alarmgebender Fühler einstellen.

Potentialfreies Alarmrelais – Ein Relaiskontakt schließt oder öffnet, nach frei wählbarer Verzögerung, bei Über- bzw. Unterschreiten des eingestellten oberen oder unteren Alarmtemperaturwertes.

Offset – Temperatursensoren können separat eingestellt werden.

Türalarm – Bietet einen akustischen und optischen Alarm, wenn die Tür länger geöffnet ist als die eingestellte Verzögerung, oder wenn die Tür dauerhaft geöffnet ist. Dieser Alarm kann individuell eingestellt werden. Gilt nicht für BioUltra.

Tastensperre – Die Steuerung kann gesperrt bzw. entsperrt werden. Änderungen der Parameter sind somit nur authentifizierten Anwendern vorbehalten.

Display – Gut ablesbare LED Anzeige mit soft-touch Tasten.

* Verwendbar auf ExGuard, BioUltra, BioPlus, BioMidi und BioCompact II

ATEX

ATEX ist die französische Abkürzung für "ATmosphère EXplosif" – und ist die zurzeit einzige gültige europäische Richtlinie bezüglich der Verwendung elektrischer Geräte in explosionsgefährdeten Bereichen.

Das Ziel der ATEX Richtlinie ist der Schutz von Personen, die in explosionsgefährdeten Bereichen arbeiten, sowie die Erhöhung der allgemeinen Betriebssicherheit.

Die Bedingungen zur Erfüllung der ATEX Richtlinie unterscheiden sich von einer Vielzahl von Richtlinien, welche sich ausschließlich auf die Low Voltage Directive (LVD) beziehen. Der wesentliche Unterschied besteht darin, dass die ATEX nicht nur die elektronischen Komponenten bewertet, sondern auch u. a. die Materialwahl, die beweglichen Teile, die Bedienungsanweisungen und das Etikettieren.

Somit bietet die ATEX eine komplette Betrachtung des zur Prüfung herangezogenen Produktes und gewährt dadurch eine höhere allgemeine Betriebssicherheit. Die Wahl eines Gram BioLine Produktes ist eine Investition in eine sichere, umweltfreundliche und verantwortungsbewusste Zukunft.

Die Vorteile der Gram BioLine ATEX

Alle Gram BioLine Geräte erfüllen die strengen Bedingungen der ATEX Richtlinie, sowohl intern, als auch extern – und das ohne zusätzliche Kosten! BioLine Geräte erfüllen den Standard nach EN/IEC 60079-15 bezüglich der Verwendung elektrischer Geräte in explosionsgefährdeten Bereichen, nach Kategorie 3, Zone 2, in denen explosionsgefährdete Gemische gelegentlich auftreten können. Dieses bedeutet, dass jedes Gram BioLine Gerät in einem Zone 2 Bereich nach EN/IEC 60079-10 aufgestellt werden darf. Somit kann das Gerät vor Ort betrieben und eine Auslagerung in eine Nicht-Gefahrenzone vermieden werden. Dieses ist bei einer ausschließlich internen ATEX Lösung zwingend notwendig.

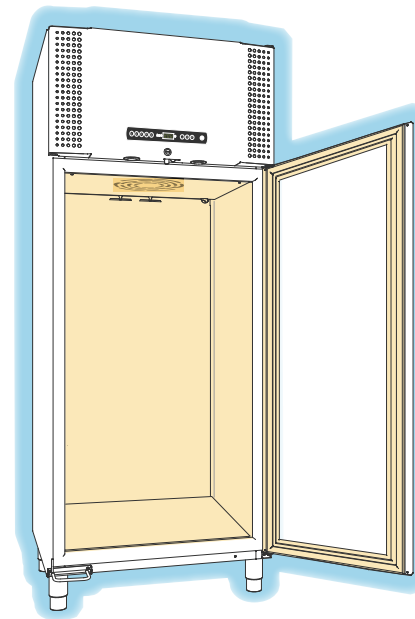

II 3G EX ec nC ic IIB T1-T6 Gc
DTI 19ATEX0112X
DTI 19ATEX0113X
DTI 19ATEX0114X
DTI 21ATEX0160X
DTI 21ATEX0161X

II 3G Ex nA nC nL IIB T1 - T6 Gc

Die Produkterklärungen des Herstellers werden vom Danish Technological Institute bewertet



Internal ATEX

Erfüllung nach EN/IEC 60079-15 Kategorie 3 Zone 2 bezüglich der Verwendung von explosionsgefährdeten Substanzen im Innenraum. Das Gerät darf zur Lagerung von Substanzen verwendet werden, da der Innenraum frei von Zündquellen ist.

External ATEX

Erfüllung nach EN/IEC 60079-15 Kategorie 3 Zone 2 bezüglich der Verwendung von Geräten, welche im direkten Kontakt zur Umgebung stehen. Somit darf das Gerät in einem Bereich der Kategorie 3 Zone 2 nach EN/IEC 60079-10 betrieben werden.

Auswahl nach Anwendungsbereichen

Die Unterscheidung der Modellreihen und deren Einsatzmöglichkeiten wird Ihnen nun vereinfacht. Die Symbolgrafiken zeigen Ihnen auf einen Blick die Einsatzbereiche und orientieren sich an den Anforderungen der einzelnen Segmente, der Arbeitsumgebungen und dem typischen Nutzungsverhalten. So finden Sie schnell und übersichtlich das richtige Modell für Ihre Anforderungen.



ATEX

Die ATEX-Kennzeichnung auf den jeweiligen Modellen legitimiert den Einsatz in der Kategorie 3/Zone 2, wo explosionsfähige Atmosphären vorhanden sein können.



GMP

Modelle, welche die GMP-Anforderungen für die Bereiche erfüllen, in denen ein absolut sichere Lagerung erforderlich ist. Beispielsweise bei der Herstellung von Lebensmitteln oder Pharmaprodukten.



GLP

Entspricht den Anforderungen für die Lagerung von Studienergebnissen im Labor, um deren Reproduzierbarkeit zu gewährleisten.



MEDIZIN

Modelle mit diesem Symbol erfüllen die Merkmale zur sicheren Lagerung von Arzneimitteln und Impfstoffen.

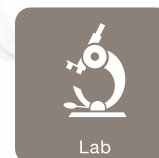

LAB

Modelle mit diesem Symbol eignen sich zu generellen Laborzwecken wie beispielsweise Konzeptstudien.

Mehr als eine Teillösung

Mit einer Vielzahl von durchdachten Lösungen, kombiniert mit technischem Know-how, zählt Gram BioLine zu den führenden Herstellern von Biostorage Kühl- und Tiefkühl-schränken.

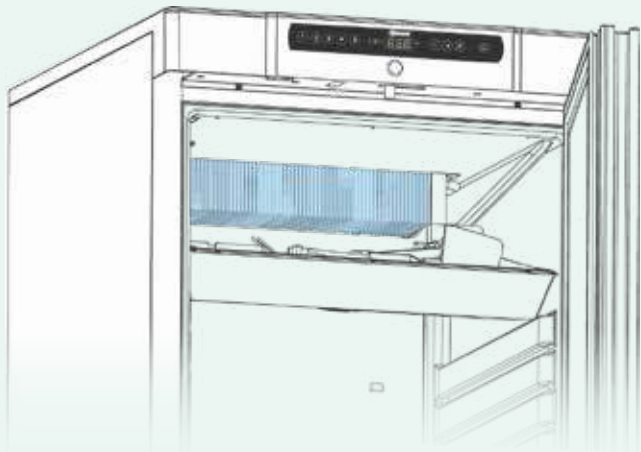

Effizientes Kältesystem

Der Einsatz eines Kältesystems mit Lamellenverdampfer ist einzigartig bei allen Gram BioLine Produkten und bietet herausragende Vorteile im Vergleich zu anderen Systemen.

Das Kältesystem erzeugt keine Rückwandkälte, welche dem zu kühlenden Material Schaden zufügen kann. Kombiniert mit dem Gram BioLine Luftverteilungssystem sorgt es für eine homogene Temperaturverteilung im Innenraum.

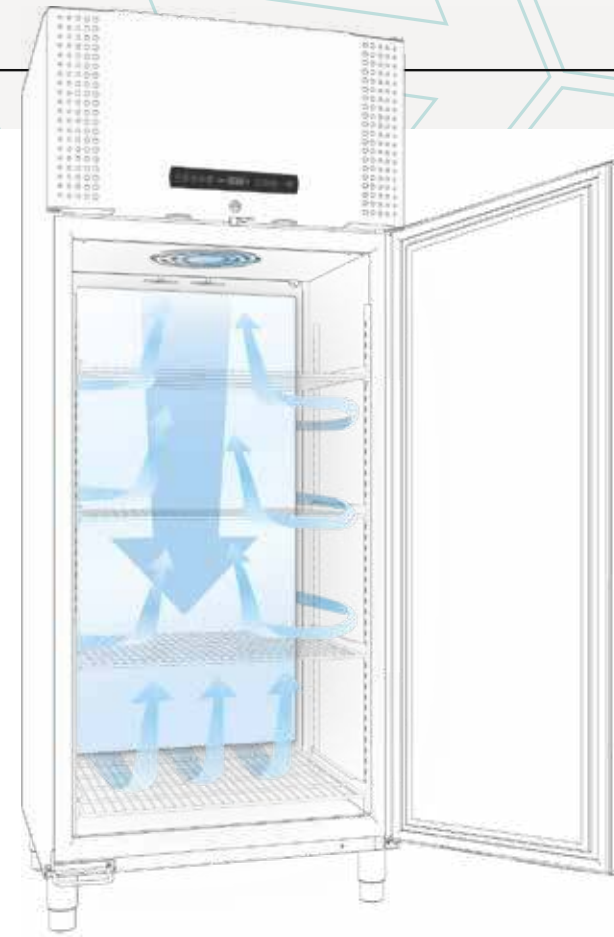

Optimale Luftführung

Das einzigartige Gram BioLine Luftverteilungssystem verteilt einen Kaltluftstrom über ein spezielles, im hinteren Teil des Schrankinnenraums befindliches, Luftleitblech. Die Luft zirkuliert im Innenraum nach oben, um dort von einem Verdampferlüfter angesaugt zu werden. Dadurch wird mit einem Minimalaufwand an Energie eine gleichmäßige Temperaturverteilung im Schrank sichergestellt und der Energieverbrauch gesenkt.

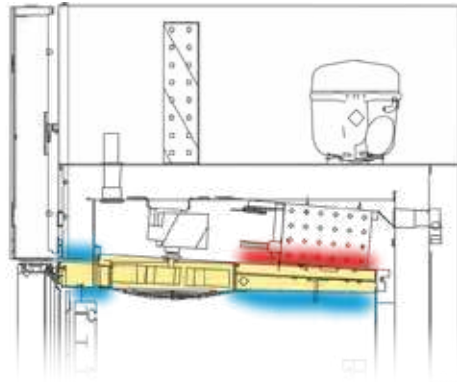

- Isolierung
- Wärmebildung während des elektrischen Abtauvorgangs
- Kältespeicherung während des elektrischen Abtauvorgangs

Temperaturmanagement

Alle Gram BioLine Schränke verfügen über ein "smart defrost" System. Die Tiefkühlschränke der Serie BioPlus und BioMidi sind darüber hinaus mit einem innovativen System ausgestattet, welches den Innenraum während des Abtauvorgangs durch eine geschäumte Tauwasserschale vom elektrischen Abtauelement trennt. Das sorgt für eine nur minimale Wärmeentwicklung im eigentlichen Innenraum während der Abtauphasen und reduziert die Abtauspitzen auf ein Minimum. Der korrekte, eisfreie Tauwasserabfluss wird dennoch sichergestellt, sodass das Tauwasser wiederverdunstet wird.

Smart defrost

Das Gram BioLine "smart defrost" System ist eine intelligente automatische Abtauerung. Gegenüber Abtausystemen, bei denen der Anwender keinen Einfluss auf die Abtauzyklen nehmen kann, sorgt das Gram BioLine "smart defrost" System für eine intelligente Abtauerung (Bedarfsabtauerung). Länge und Wahl des Abtauverfahrens werden durch die Steuerung bestimmt und lassen sich durch den Anwender bei Bedarf individuell anpassen.

Sichere Aufbewahrung

Diese Vielzahl von herausragenden Innovationen führt Gram BioLine an die Spitze des Marktes für praktische und anwenderfreundliche Schränke in diesem Segment.

Diese technischen Innovationen sorgen für eine extrem hohe Temperaturgenauigkeit, verbunden mit einer optimalen Temperaturverteilung [1] und das bei einer Minimierung der Abtauspitzen [2].

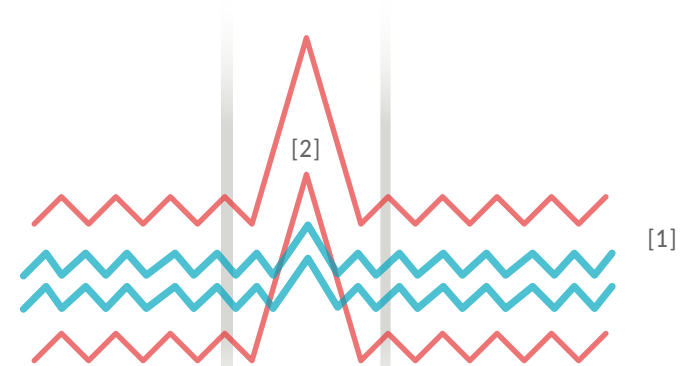

- Temperaturkurve mit herkömmlicher Abtauerung
- Temperaturkurve, Gram BioLine

Konfiguration

Bestimmen Sie die Ausstattung!

Sie haben die Wahl!

Jeder Nutzer eines Biostorage-Kühlschranks hat individuelle Bedürfnisse und Anforderungen an die von ihm genutzte Technik.

Mit weitestgehend frei wählbaren Ausstattungsdetails wie z.B. Inhalt, Temperaturbereich, Material des Kühlschranks, Innenausstattung, Alarmsysteme usw., haben Sie die Möglichkeit, „Ihren“ Labor-Kühlschrank individuell zu konfigurieren. Durch die umfangreichen Gestaltungsmöglichkeiten der Gram BioLine Schränke können Arbeitsabläufe optimiert und wesentlich ergonomischer gestaltet werden.

1. Modellwahl

ExGuard, BioUltra, BioPlus, BioMidi oder BioCompact II und die Größe (210, 310, 410, 425, 500, 570, 600, 610, 625, 660, 930, 1270 oder 1400)

| | |
|--------------|--|
| BioPlus 600D | |
|--------------|--|

2. Materialwahl außen

- wählen Sie zwischen weiß lackiertem Stahlblech oder Edelstahl

| | |
|------|--|
| Weiß | |
|------|--|

3. Wahl des Temperaturbereichs

- wählen Sie zwischen Kühlschränken RR oder ER oder Tiefkühlschränken RF oder EF

| | |
|---------------------|-----------|
| ER | |
| BioPlus ER600D Weiß | CHF 6.180 |

4. Wahl der Tür und der Seite des Anschlags

- wählen Sie zwischen geschäumter Massivtür für Kühl- und Tiefkühlschränke oder doppelverglaster Energiespartür für Kühlschränke. Geben Sie den Türanschlag an (nicht für Doppeltürschränke der Serie BioPlus 1270/1400)

| | |
|------------------------------|---------|
| Glastür, rechts angeschlagen | CHF 330 |
|------------------------------|---------|

5. Wahl der Innenausstattung

- wählen Sie die benötigte Ausstattung und das Zubehör (Roste, Schubladen etc.)

| | |
|---|---------|
| 6 Edelstahlroste | CHF 450 |
| Relais zum Schutz vor Minustemperaturen | CHF 175 |
| Referenzgefäß | CHF 45 |

6. Wahl der Basis

- wählen Sie zwischen Füßen, Rollen oder Sockelaufstellung

| | |
|------|-------|
| Füße | CHF 0 |
|------|-------|

| | |
|------------------------|-----------|
| Konfiguriertes Produkt | CHF 7.180 |
|------------------------|-----------|

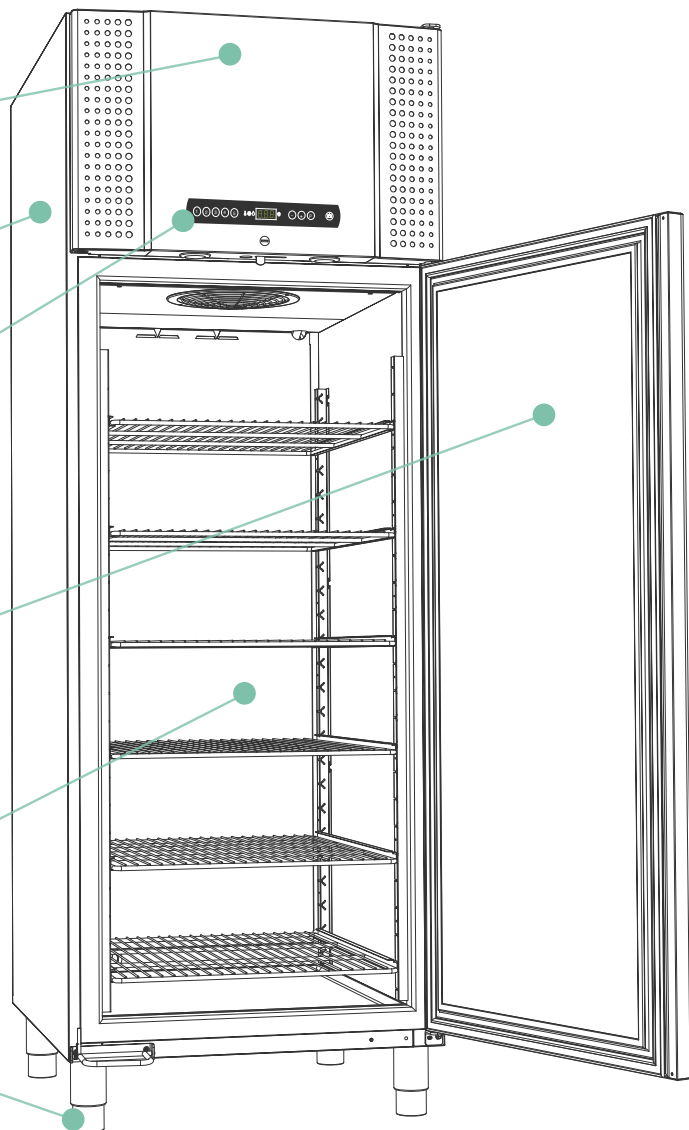

Bedarfsänderung – wenn sich Ihr Anwenderprofil ändern sollte

Sie stellen sich Ihren individuellen Gram BioLine Schrank für den aktuellen Bedarf zusammen. Falls sich Ihr Bedarf oder Ihre Anwendungen ändern sollten, kann durch den modularen Aufbau Ihr Gram BioLine Schrank nach den neuen Vorgaben ganz einfach nach- oder umgerüstet werden.

Mit den Gram BioLine "Werksoptionen" wird das gewünschte Zubehör bereits ab Werk montiert.

Mit der Option "nachträgliches Zubehör" kann das gewünschte Zubehör nachträglich bestellt und in den bereits vorhandenen Gram BioLine Schrank eingesetzt werden.

Siehe Seite 66-69 – Produkte und Preise für weitere Informationen

Zubehör

| | Option ab Werk | Nachträgliches Zubehör |
|--|----------------|------------------------|
| BioLine Aluminiumschublade mit Inneneinteilung | CHF 210 |CHF 250 |
| BioLine Edelstahlschublade 30 kg..... | CHF 210 |CHF 250 |
| BioLine Edelstahlschublade 40 Kg | CHF 285 |CHF 320 |
| BioLine Schubladenlängseinteiler (1 Satz) | CHF 80 |CHF 115 |
| BioLine Edelstahlböden, gelocht..... | CHF 105 |CHF 130 |
| BioLine Edelstahl-Drahtroste | CHF 75 |CHF 100 |
| BioLine kunststoffbeschichtete Drahtroste | CHF 55 |CHF 80 |
| Türanschlag, rechts oder links..... | CHF 0 |N/A |
| Füße, Rollen oder Sockelaufstellung | CHF 0 |CHF 135 |
| Lenkrollen, 360° | CHF 55 |CHF 180 |

BioLine Zubehör



Aluminiumschubladen

Speziell gefertigte Mehrzweckschubladen aus Aluminium ermöglichen einen hohen Grad an Flexibilität. Die Schubladen können nach Bedarf unterteilt werden um Ihren täglichen Anforderungen gerecht zu werden.

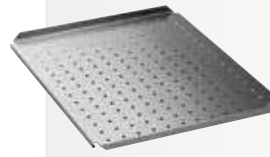

Edelstahlböden

Hoch belastbare Edelstahlböden für außergewöhnliche Belastungen und Anforderungen. Eignen sich besonders zur Aufbewahrung von stehend gelagerten Gefäßen.



Kunststoffschublade

Die Kunststoffschublade wurde speziell für die hohen Anforderungen des BioLine Segments entworfen. Sie ist aus einem Stück gefertigt, verfügt über glatte, fugenlose Oberflächen und ist extrem stabil. Auch verfügbar für BioCompact II 210/310/410.

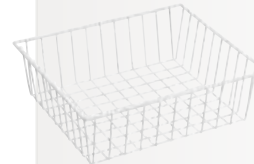

Drahtkorb

Grobmaschiger Drahtkorb zum Einsatz in Sicken für BioCompact II 210/310/410. Optimal zur Lagerung von Aufbewahrungsboxen oder anderen größeren Gegenständen.

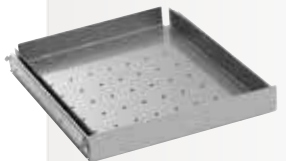

Edelstahlschubladen 30/40 kg

Hoch belastbare Schubladen aus Edelstahl für außergewöhnliche Belastungen und Anforderungen. Die Schubladen sind mit einer Front aus Edelstahl und mit Teleskopsystem ausgestattet.



Glastüren

Eine Glastür ermöglicht Ihnen eine schnelle Kontrolle und einen guten Überblick über die eingelagerten Produkte. Doppeltes Spezialglas gewährleistet eine hohe Energieeffizienz. Für alle Gram BioLine Kühlschränke sind Glastüren gegen Mehrpreis erhältlich.

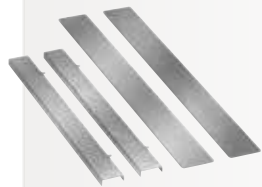

Edelstahl-Längseinteiler

Verteilungssystem für die Unterteilung der 30 oder 40 kg Edelstahlschubladen.



Plexiglas (PMMA) Innentüren

Satz, bestehend aus 3 einzelnen Plexiglasinnentüren zum Schutz vor Kälteverlust bei Öffnung der Haupttür. Optional für BioPlus und BioMidi, Standard für alle Schränke mit Temperaturbereich EF.



Roste

Es kann zwischen hochwertigen Edelstahlrosten und kunststoffbeschichteten Drahtrosten gewählt werden.



Wandmontage

BioCompact II 210, 310 und 410 können mit Hilfe eines Wandbeschlages hängend montiert werden, um z.B. die Reinigung unter dem Schrank zu erleichtern.



FüÙe

Edelstahl-FüÙe sind die ideale Wahl für der sicheren Stand eines stationären Kühl-/Tiefkühlschranks. Sie können auch den Schrank für eine Sockelmontage vorbereitet bekommen. Beide Optionen sind im Gram BioLine Produktprogramm ohne Aufpreis erhältlich.



Rollen

Ein Schrank mit Rollen gewährleistet eine hohe Mobilität. Um einen noch flexibleren Kühl-/Tiefkühlschrank zu bekommen, können Sie statt zwei Lenkrollen mit Feststeller und zwei Bockrollen, auch vier Lenkrollen mit Feststeller auswählen.



Kreisblatt-Temperaturschreiber

Mit dem Kreisblatt-Temperaturschreiber können unabhängige Messungen durchgeführt werden. Der Temperaturfühler wird in ein Referenzmedium installiert. Der Temperaturschreiber wird über eine unabhängige Batterie versorgt und sichert die Temperaturaufzeichnung auch während eines Stromausfalls.



Relais zum Schutz vor Minustemperaturen

Ein zusätzliches Sicherheitsrelais ermöglicht den sicheren Schutz vor Minustemperaturen. Dieses Zubehör kann nicht mit einer externen Kälteanlage kombiniert werden.



Referenzgefäß

Gefäß, in dem die Gegebenheiten des gelagerten Produkts nachempfunden werden können. Der Zusatzfühler (E) oder ein externer Fühler kann im Referenzgefäß positioniert werden.



DIN Kit

Mit dem DIN Kit ausgestattet erfüllen Geräte die Richtlinien der DIN 58345.



Fußpedal

Praktischer Fußpedalöffner zum handlosen Öffnen des Gerätes. Standard in Geräten der Serie BioPlus. Optional erhältlich für BioCompact II 410 & 610.



Kältesicherheitssystem mit zwei Kältekreisläufen:

Ein aus zwei unabhängigen Kompressoren bestehendes Kältesystem garantiert höchstmögliche Temperatursicherheit. Im Fall eines technischen Defektes oder anderer Einflüsse kann auch mit einem verbleibenden Kompressor die eingestellte Temperatur gewährleistet werden. Sie erhalten höchste Sicherheit für Ihre Produkte.

ExGuard



Biostorage you can depend on

Alarmaufzeichnung

- Auslesen des Ober- oder Unteralarms.

Potentialfreier Kontakt

- zum Anschluss an eine Gebäudeleittechnik.

Akustischer und optischer Alarm

- sorgt für eine klare Alarmgebung bei Über- oder Unterschreitung der Alarmgrenzen. Ein Türalarm ist ebenfalls vorhanden. Alle Alarmparameter lassen sich individuell einstellen.

Absaugsteuerung

- spezielle Steuerung für die Zugangsverwaltung und Evakuierung des Aufbewahrungsraums.

Smart defrost

- automatische Abtauung mit Wiederverdunstung des Tauwassers.

Türschloss

- elektromagnetische Sicherheitsverriegelung.

Zusätzlicher Fühler

- zusätzlicher Fühler (E-Fühler) zur Temperaturmessung in einer Referenz. Der E-Fühler lässt sich mit dem Referenzgefäß kombinieren.

Mechanismus zur Absaugung gefährlicher Atmosphären

- gefährliche Atmosphären werden gegen Luft aus der Umgebung ausgetauscht.

Hochleistungskältesystem

- sorgt für ein rasches Abkühlen nach getätigter Türöffnung. Ein Kältesystem zum Anschluss an einen externen Kompressor steht ebenfalls zur Verfügung.

Gram BioLine Luftverteilungssystem

- durch das Gram BioLine Luftverteilungssystem wird im gesamten Innenraum eine korrekte und gleichmäßige Temperatur gewährleistet.

Selbstschließende Tür

- geschäumte Massivtür für Kühlschränke (Standard) oder doppelverglaste Energiespartür für Kühlschränke.

Material außen/innen

- entweder komplett aus Edelstahl oder in weiß lackierter Ausführung mit Türinnenseite und unterer Blende aus Edelstahl.

ATEX

- alle Gram BioLine Schränke erfüllen die strengen Bedingungen der ATEX Richtlinie, sowohl intern, als auch extern.

Innenausstattung

- eine großzügige Auswahl an Zubehör steht zur Verfügung. Diese wird dem Kundenwunsch angepasst.

Durchführung

- 24,5 mm Durchführung zum einfachen Einbringen von z.B. externen Temperaturüberwachungsfühlern.

Frischlufzufuhr

- das Klappenventil lässt die Umgebungsluft während des Evakuierungsprozesses eintreten.

Sockel

- zur Wahl stehen Füße oder Rollen.

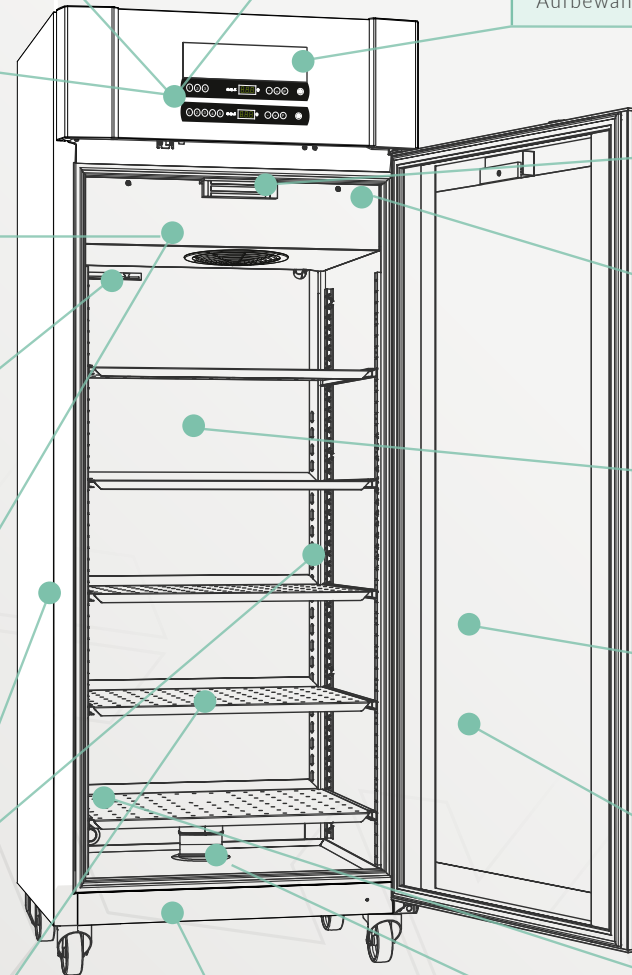



EXGUARD
YOUR SAFETY

Der ExGuard dient zur Lagerung von Materialien, die schädliche, übelriechende und/oder explosive Atmosphären ausstrahlen können. Im Kern soll der ExGuard eine sicherere Arbeitsumgebung für die Benutzer ermöglichen.

Der ExGuard erhöht die Sicherheit Ihrer Arbeitsumgebung und kann direkt am Arbeitsplatz aufgestellt werden, da gefährliche Atmosphären im Innenraum des Kühlschranks durch Ihre bestehende Lüftungsanlage abgesaugt werden, ehe der Zugang zum Innenraum gestattet wird. Wie die übrigen Kühlschränke der Serie BioLine entspricht auch der ExGuard innen und außen den Anforderungen gemäß ATEX Kat. 3, Zone 2 und bietet so für Ihre Arbeitsumgebung ein Höchstmaß an Sicherheit.

Der ExGuard ist derzeit mit einem Volumen von 614 l in den Ausführungen Edelstahl/Edelstahl oder Weiß/Edelstahl mit Glas- oder Massivtür erhältlich.

ExGuard Kühlschrank

| | | |
|----|--------------------|-----------|
| ER | Erweiterte Kühlung | -2/+20 °C |
|----|--------------------|-----------|



Wichtigste Vorteile:

- Mühelose und sichere tägliche Bedienung
- ATEX-konform (Kat. 3, Zone 2) – innen und außen
- Eingebaute Sicherheitsmechanismen, die verhindern, dass das Gerät geöffnet werden kann, bevor gefährliche Atmosphären abgesaugt wurden
- Einfacher Anschluss an Ihr bestehendes Absaugsystem*
- Unkomplizierte Aufstellung
- Hochleistungskühlsystem zur Temperaturwiederherstellung

*Die Anforderungen an die Luftführung richten sich nach den gelagerten Proben

Der ExGuard – einfach zugänglicher Arbeitsschutz

Die sichere Aufbewahrung von Proben, die möglicherweise gefährliche Atmosphären abgeben, hat sich bisher als schwierig gestaltet. Eine Möglichkeit war es, ein Gerät mittels umfangreicher Ergänzungen anzupassen, damit es die jeweiligen Anforderungen erfüllt – oder im schlimmsten Fall, ein reguläres Lagergerät für gefährliche Atmosphären einzusetzen, was Benutzer und deren Umgebung einer potenziellen Gefahr aussetzte.

Die neue Produktlinie ExGuard bietet eine sichere und praktikable Lagerlösung für Proben, die möglicherweise gefährliche Atmosphären abgeben. Der ExGuard entspricht innen und außen den Anforderungen gemäß ATEX Kat. 3, Zone 2 und verfügt über eine integrierte Betätigungssteuerung für die Belüftung, über Funktionen zur Benutzer-sicherheit und Ausfallsicherungen. Man muss das Gerät lediglich an eine bestehende Lüftungsanlage und die Stromversorgung anschließen und dann die Timer für die Absaugung definieren. Damit setzt der ExGuard einen neuen Maßstab für praxisorientierte Sicherheit am Arbeitsplatz.

Benutzerfreundlich

Die leichte Zugänglichkeit des ExGuard erfordert nur minimalen Schulungsaufwand und garantiert jedes Mal einen sicheren Zugriff auf die gelagerten Proben.

- Ein kraftvolles elektromagnetisches Schloss hält die Kühlschranktür im Normalbetrieb fest geschlossen.
- Drücken Sie zum Öffnen des Kühlschranks auf dem Bedienfeld der Absaugung die 1. Der Innenraum wird daraufhin abgesaugt und Umgebungsluft strömt ein.
- Das Gerät kann nach erfolgreicher Absaugung geöffnet werden.
- Wenn der Kühlschrank wieder geschlossen wird, wird die Tür automatisch verriegelt.

Eine Klappe wird über die Evakuierungssteuerung geöffnet bzw. geschlossen, sodass potenziell kontaminierte Luft durch das angeschlossene Lüftungssystem abgesaugt werden kann.



Durch ein Rückschlagventil wird beim Öffnen der Klappe Umgebungsluft in den Schrankinnenraum gesaugt, wodurch der Druck im Innenraum ausgeglichen und potenziell kontaminierte Luft ausgespült wird..



ExGuard ER600W



**Ex II 3G Ex ec nC ic IIB T1 Gc
DTI 19ATEX0113X**

Preis (weiß)
CHF 8.940

Preis (Edelstahl)
CHF 9.240

| Technische Daten | |
|---------------------------------|--|
| Temperaturbereich | -2/+20 °C |
| Umgebungstemperatur | Massivtür +10/+43 °C; Glastür +10/+38 °C |
| Steuerung | Die Absaugsteuerung und die Software des ExGuard verhindern den Zugriff auf den Aufbewahrungsraum, bis eine sichere Absaugung des Innenraums stattgefunden hat. Die Zeitvorgaben für die Zugriffsschritte kann an Ihre Anforderungen angepasst werden. Ebenso wie die Geräte der Serie BioPlus verfügt auch der ExGuard über eine getrennte Steuerung für den Normalbetrieb. |
| Material: Innen Außen | Edelstahl Weiß lackiertes Stahlblech oder Edelstahl |
| Außenmaße mm (B x T x H) | 820 x 789 x 1996/2246 |
| Nettogewicht | Unverpackt und ohne optionales Zubehör: 166 kg |
| Bruttovolumen | 614 Liter |
| Nettovolumen | 486 Liter |
| Module für Roste und Schubladen | 48 max (siehe Seite 76) |
| Isolierung | 70mm Polyurethan mit FKW-freiem Cyclopentan Treibmittel |
| K-Wert | Massivtür 0,26 W/m²K; Glastür 0,45 W/m²K |
| Kältemittel | R290 |
| CO ₂ e | |
| Kälteleistung bei -10 °C | R290 389 watt |
| Energieverbrauch | 1,62 kWh/24h |
| Anschluss | 230 V, 50 Hz |
| Geräuschniveau | 46,3 dB(A) |
| Umluftsystem | Gram BioLine Luftverteilungssystem |
| Abtauverfahren | Smart defrost und automatische Wiederverdunstung des Tauwassers |

Zubehör – Siehe Produktkonfigurator auf Seite 12

| | | | | | | | |
|---|--|---------|-------|--------------------------------|---------|--|--|
| S | BioLine Edelstahlschublade 40 kg | CHF 285 | 11 | Glastür | CHF 330 | | |
| C | BioLine Schubladenlängeinteiler (1 Satz) | CHF 80 | V | Referenzgefäß | CHF 45 | | |
| P | BioLine Edelstahlböden, gelocht | CHF 105 | | ** Füße, Rollen | CHF 0 | | |
| T | BioLine Edelstahl-Drahtroste | CHF 75 | 31 | Lenkrollen, 360° | CHF 55 | | |
| | | | 20/21 | Türanschlag, rechts oder links | CHF 0 | | |

** Siehe Seite 78

Optionsnummer

BioUltra UL570



Biostorage you can depend on

Alarmaufzeichnung

- Auslesen des Ober- oder Unteralarms.

Potentialfreier Kontakt

- zum Anschluss an eine Gebäudeleittechnik.

Akustischer und optischer Alarm

- sorgt für eine klare Alarmgebung bei Über- oder Unterschreitung der Alarmgrenzen. Alle Alarmparameter lassen sich individuell einstellen.

Vakuumisolierte Panele

- sorgen für sichere und temperaturstabile Aufbewahrung bei -86 °C.

Servicefach

- auf der Rückseite des Gerätes ermöglicht ein Servicefach den leichten Zugang Wärmetauscher und Trockenfilter.

Zusätzlicher Fühler

- zusätzlicher Fühler (E-Fühler) zur Temperaturmessung in einer Referenz. Der E-Fühler lässt sich mit dem Referenzgefäß kombinieren.

Material außen / Material innen

- entweder innen und außen komplett aus Edelstahl oder mit weißer Lackierung außen und innen sowie Türinnenseite und Bodenplatte aus Edelstahl.

Innenausstattung

- eine großzügige Auswahl an Zubehör steht zur Verfügung. Diese wird dem Kundenwunsch angepasst.

Kaskadenkühlung

- die leistungsstarke, zweistufige Aggregateinheit ist speziell für die Ultratiefkühlung entwickelt worden. Diese gewährleistet eine höchstmögliche Effektivität, Leistung und Stabilität.

Isolierte Innentüren

- sorgen für ein sicheres und effektives Arbeiten, selbst wenn die Haupttür geöffnet ist.

Türgriff

- der ergonomische Türgriff ist einfach zu bedienen und sichert den leichten Zugang zum Innenraum.

Durchführung

- zwei 24.5 mm Durchführungen zum einfachen Einbringen von z.B. externen Temperaturüberwachungsfühlern.

Dichtungen

- ein mehrlagiges Gummidichtsystem, welches in einen Hohlraumrahmen eingepasst wird, sorgt für eine höchstmögliche Dichtigkeit.

Türschloss

- zur Sicherung von Produkten und Proben.

Sockel

- Multifunktionsrollen, für eine einfache und stabile Aufstellung.



Optional:

Wassergekühlter Kondensator
- Hybrid



Der BioUltra UL570 ist unser Ultratiefkühlgerät zur sicheren Aufbewahrung bei -86 °C.

Mit seiner leistungsstarken, zweistufigen Aggregateinheit und vakuumisolierten Innentüren sorgt der BioUltra für sichere und temperaturstabile Aufbewahrung bei -86 °C.

Das Fassungsvermögen des BioUltra UL570 beträgt 384 x 50 mm Boxen, 192 x 75 mm Boxen oder 192 x 100 mm Boxen.

BioUltra Tiefkühlschränke

| | | |
|----|-------------------|------------|
| UL | Ultra-Tiefkühlung | -86/-60 °C |
|----|-------------------|------------|

1 Die BioLine Steuerung Gram MPC 4.6 bietet die Möglichkeit, verschiedene Parameter auf die individuellen Bedürfnisse anzupassen.

2 Der BioUltra UL570 verfügt ab Werk über fünf gelochte Edelstahlböden. Diese sorgen für eine flexible Nutzung des Innenraums.

3 Zwei voneinander unabhängige, vakuumisierte Innentüren erleichtern den Zugriff zum Produkt und gewährleisten eine hohe Flexibilität. Die Innentüren können zu Reinigungszwecken demontiert werden.

INFO

Der BioUltra ist mit einem gängigen luftgekühlten Kondensator oder optional mit einem wasser- und luftgekühlten Hybridkondensator erhältlich*. Die Hybrid-Option vereint den Komfort einer minimalen Wärme- und Geräuschabgabe der Wasserkühlung mit der Sicherheit eines redundanten Kondensationssystems, falls es zu Unterbrechungen in der Prozesswasserversorgung kommt. Dies garantiert maximale Aufbewahrungssicherheit und Geräteverfügbarkeit.

* Prozesswasserversorgung erforderlich.



BioUltra UL570 ❄️ -86°C

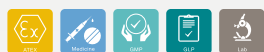

II 3G Ex ec nC ic IIB T4 Gc
DTI 19ATEX0112X

Preis (weiß)
CHF 12.240

Preis (Edelstahl)
CHF 12.780

| Technische Daten | |
|----------------------------------|--|
| Temperaturbereich | -86/-60 °C |
| Umgebungstemperatur | +10/+30 °C |
| Steuerung | Gram MPC 4.6 Steuerung, potentialfreier Kontakt, E-Fühler, individuell programmierbarer akustischer Temperaturalarm, Alarmspeicher, Min/Max Temperaturspeicher und offset Funktion |
| Material: Innen Außen | Weiß lackiertes Stahlblech, Innenseite der Türen und Bodenwanne in Edelstahl Weiß lackiertes Stahlblech oder Edelstahl |
| Außenmaße mm (B x T x H) | 856 x 979 x 1986/1996 (Min./Max. Höhe) |
| Nettogewicht | Unverpackt und ohne optionales Zubehör: 257 kg |
| Bruttovolumen | 570 Liter |
| Module für Einschübe | Variabel, 12,5-mm-Abstand 5 Edelstahlböden, gelocht, gehören bereits zum Lieferumfang |
| Anzahl Gestelle: 2"/50 mm Boxen | 384 Boxen (bei Gestellen 4x4) 38.400 Probenröhrchen (bei Gestellen 4x4) |
| Anzahl Gestelle: 3"/75 mm Boxen | 192 Boxen (bei Gestellen 3x4) 19.200 Probenröhrchen (bei Gestellen 3x4) |
| Anzahl Gestelle: 4"/100 mm Boxen | 192 Boxen (bei Gestellen 2x4) 19.200 Probenröhrchen (bei Gestellen 2x4) |
| Isolierung | 70 mm Polyurethan mit FKW-freiem Cyclopentan Treibmittel, vakuumisolierte Innentüren |
| Kältemittel | Stufe 1: R290/Stufe 2: R170/R601 |
| CO ₂ e | |
| Fühler | PT-10.000 |
| Sockel | Niveauregulierbare Rollen |
| Anschluss | 230 V, 50 Hz, 16 Amp |
| Energieverbrauch** | 10.5 kWh/24h |
| ★ Geräuschniveau | 46,5 dB(A) |

Zubehör – Siehe Produktkonfigurator auf Seite 12

Ausgestattet mit 5 Edelstahlböden, gelocht

| | | | | | | | |
|----|--------------------------------------|-----------|-------|--------------------------------|-------|--|--|
| 50 | Kreisblatt-Temperaturschreiber | CHF 835 | 20/21 | Türanschlag, rechts oder links | CHF 0 | | |
| 79 | Wassergekühlter Kondensator – Hybrid | CHF 2.605 | | | | | |
| | | | | | | | |
| | | | | | | | |
| | | | | | | | |

** Gemessen in einem leeren Gerät. Solltemperatur -80°C und eine Umgebungstemperatur von 20°C

Optionsnummer

| Gestelle | | | | | |
|-----------|------------------|---------------------------------------|-------------------------------|-------------|---------|
| | Model | Type | Beschreibung | HxLxB | Preis |
| 2"/50 mm | Eco Alu Gestell | Seitlicher Einschub, Aluminiumgestell | Für 4x4 Boxen max. 137x137 mm | 228x558x140 | CHF 95 |
| | Standard Gestell | Seitlicher Einschub, Edelstahlgestell | Für 4x4 Boxen max. 137x137 mm | 228x558x140 | CHF 105 |
| | Comfort Gestell | Schubladeneinschub, Edelstahlgestell | Für 4x4 Boxen max. 137x137 mm | 228x558x140 | CHF 170 |
| 3"/75 mm | Eco Alu Gestell | Seitlicher Einschub, Aluminiumgestell | Für 3x4 Boxen max. 137x137 mm | 240x558x140 | CHF 95 |
| | Standard Gestell | Seitlicher Einschub, Edelstahlgestell | Für 3x4 Boxen max. 137x137 mm | 240x558x140 | CHF 105 |
| | Comfort Gestell | Schubladeneinschub, Edelstahlgestell | Für 3x4 Boxen max. 137x137 mm | 240x558x140 | CHF 180 |
| 4"/100 mm | Eco Alu Gestell | Seitlicher Einschub, Aluminiumgestell | Für 2x4 Boxen max. 137x137 mm | 212x558x140 | CHF 95 |
| | Standard Gestell | Seitlicher Einschub, Edelstahlgestell | Für 2x4 Boxen max. 137x137 mm | 212x558x140 | CHF 105 |
| | Comfort Gestell | Schubladeneinschub, Edelstahlgestell | Für 2x4 Boxen max. 137x137 mm | 212x558x140 | CHF 180 |

* Preise ohne Boxen

| Boxen | | | | |
|-------|-----------|------------------------------|---------------------------------|-----------|
| | Box Höhe | Type | Beschreibung | Preis/St. |
| 9x9 | 2"/50 mm | Beschichtete Kartonbox, weiß | 133x133 mm mit 9x9 Einteilern | CHF 5 |
| | 3"/70 mm | Beschichtete Kartonbox, weiß | 133x133 mm mit 9x9 Einteilern | CHF 10 |
| | 4"/100 mm | Beschichtete Kartonbox, weiß | 133x133 mm mit 9x9 Einteilern | CHF 10 |
| 10x10 | 2"/50 mm | Beschichtete Kartonbox, weiß | 136x136 mm mit 10x10 Einteilern | CHF 5 |
| | 3"/70 mm | Beschichtete Kartonbox, weiß | 136x136 mm mit 10x10 Einteilern | CHF 10 |
| | 4"/100 mm | Beschichtete Kartonbox, weiß | 136x136 mm mit 10x10 Einteilern | CHF 10 |

BioPlus



Biostorage you can depend on

Akustischer und optischer Alarm
- sorgt für eine klare Alarmgebung bei Über- oder Unterschreitung der Alarmgrenzen. Ein Türalarm ist ebenfalls vorhanden. Alle Alarmparameter lassen sich individuell einstellen.

Smart defrost
- automatische Abtauung mit Wiederverdunstung des Tauwassers.

Zusätzlicher Fühler
- zusätzlicher Fühler (E-Fühler) zur Temperaturmessung in einer Referenz. Der E-Fühler lässt sich mit dem Referenzgefäß kombinieren.

Hochleistungskältesystem
- sorgt für ein rasches Abkühlen nach getätigter Türöffnung. Ein Kältesystem zum Anschluss an einen externen Kompressor steht ebenfalls zur Verfügung.

Material Außen/Innen
- Weiß lackiertes Stahlblech oder Edelstahl außen und Edelstahl innen.

Innenausstattung
- eine großzügige Auswahl an Zubehör steht zur Verfügung. Diese wird dem Kundenwunsch angepasst.

Alarmaufzeichnung
- Auslesen des Ober- oder Unteralarms.

Potentialfreier Kontakt
- zum Anschluss an eine Gebäudeleittechnik.

Türschloss
- zur Sicherung von Produkten und Proben.

Gram BioLine Luftverteilungssystem
- durch das Gram BioLine Luftverteilungssystem wird im gesamten Innenraum eine korrekte und gleichmäßige Temperatur gewährleistet.

Selbstschließende Tür
- geschäumte Massivtür für Kühl- und Tiefkühlschränke (Standard) oder doppelverglaste Energiespartür für Kühlschränke.

ATEX
- alle Gram BioLine Schränke erfüllen die strengen Bedingungen der ATEX Richtlinie, sowohl intern, als auch extern.

Durchführung
- 24,5 mm Durchführung zum einfachen Einbringen von z.B. externen Temperaturüberwachungsfühlern.

Fußpedal
- zum einfachen Öffnen des Schrankes, auch wenn die Hände nicht frei sind. (Nicht EF).

Sockel
- zur Wahl stehen Füße, Rollen oder Sockelaufstellung.

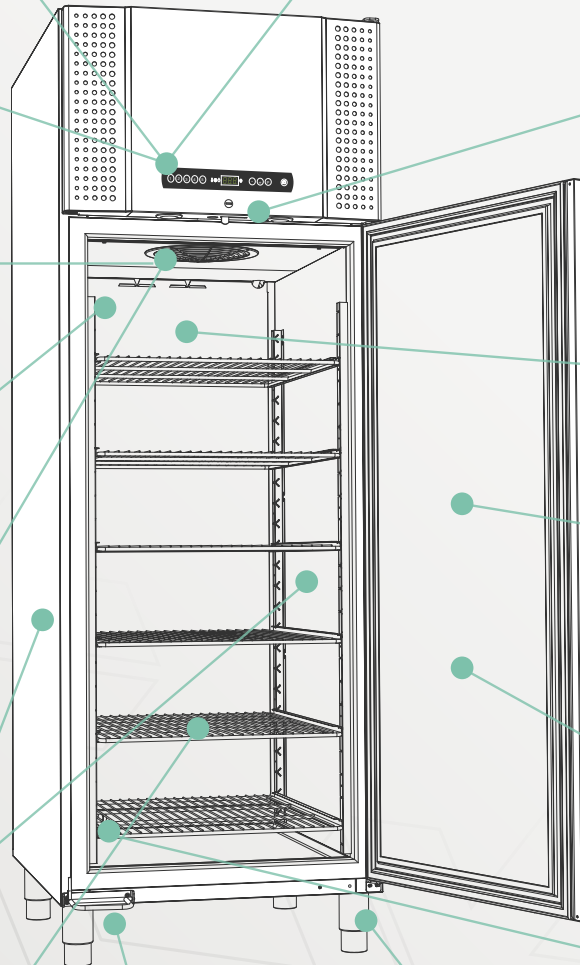



Die BioPlus-Serie ist zur Aufbewahrung empfindlichster Produkte ausgelegt, bei denen selbst minimale Temperaturschwankungen ernsthafte Auswirkungen auf den Inhalt haben können. In BioPlus-Kühlschränken lässt sich zudem die relative Feuchtigkeit im Innenraum reduzieren und damit ebenso die Wahrscheinlichkeit vermindern, dass unerwünschte Schadstoffe in die Nähe feinfühligere Materialien gelangen. Was die Leistung betrifft, sind diese Schränke dazu ausgelegt, allerbeste Ergebnisse selbst bei außerordentlichen Bedingungen zu gewährleisten.

Verfügbar sind Größen von 500, 600, 660, 930, 1270 und 1400 Litern mit einer Reihe unterschiedlicher Maße, mit weißem Gehäuse oder in Edelstahl.

| BioPlus Kühlschränke | | |
|--------------------------|------------------------|-----------|
| ER | Erweiterte Kühlung | -2/+20 °C |
| BioPlus Tiefkühlschränke | | |
| RF | Standard Tiefkühlung | -25/-5 °C |
| EF | Erweiterte Tiefkühlung | -35/-5 °C |

- ① Mit der Gram Steuerung – MPC 4.6 – ist eine individuelle Parameteränderung möglich.
- ② Eine Glastür ermöglicht einen schnelleren Zugriff auf Ihr Produkt, da dieses bereits vor der Türöffnung gesichtet und gewählt werden kann.
- ③ Der Schrank besteht innen aus Edelstahl – für einen langjährigen Gebrauch. Durchführung zum einfachen Einbringen von z.B. externen Temperaturüberwachungsfühlern durch die Rückseite des Schrankes.



BioPlus ER500



Ex II 3G Ex nA nC nL IIB T2 Gc

Preis (weiß)
CHF 6.000

Preis (Edelstahl)
CHF 6.300

| Technische Daten | |
|---------------------------------|---|
| Temperaturbereich | -2/+20 °C |
| Umgebungstemperatur | Massivtür +10/+43 °C; Glastür +10/+38 °C |
| Steuerung | Gram Steuerung, potentialfreier Kontakt, E-Fühler individuell programmierbarer akustischer und optischer Tür- und Temperaturalarm, Alarmspeicher, Trockenkühlfunktion und offset Funktion |
| Material: Innen | Edelstahl |
| Außen | Weiß lackiertes Stahlblech oder Edelstahl |
| Außenmaße mm (B x T x H) | 600 x 805 x 2025/2275 |
| Nettogewicht | Unverpackt und ohne optionales Zubehör: 130 kg |
| Bruttovolumen | 500 Liter |
| Nettovolumen | 365 Liter |
| Module für Roste und Schubladen | Böden / Roste 52 – Schubladen 13 (siehe Seite 76) |
| Isolierung | 60 mm Polyurethan mit FKW-freiem Cyclopentan Treibmittel |
| K-Wert | Massivtür 0.31 W/m²K; Glastür 0.46 W/m²K |
| Kältemittel | R290/vorbereitet für Zentralkühlung |
| CO ₂ e | |
| Kälteleistung bei -10 °C | R290 389 watt; |
| Energieverbrauch | 1.26 kWh/24h (siehe Seite 72) |
| Anschluss | 230 V, 50 Hz |
| Geräuschniveau | 46,2 dB(A) |
| Umluftsystem | Gram BioLine Luftverteilungssystem |
| Abtauverfahren | Smart Defrost und automatische Wiederverdunstung des Tauwassers |

Zubehör – Siehe Produktkonfigurator auf Seite 12

| | | | | | | | | |
|---|--|---------|----|---|---------|-------|---|---------|
| A | BioLine Aluminiumschublade mit Inneneinteilung | CHF 210 | N | BioLine kunststoffbeschichtete Drahtroste | CHF 55 | 81 | Relais zum Schutz vor Minustemperaturen | CHF 175 |
| R | BioLine Edelstahlschublade 30 kg | CHF 210 | 11 | Glastür | CHF 330 | V | Referenzgefäß | CHF 45 |
| S | BioLine Edelstahlschublade 40 kg | CHF 285 | 70 | Innentüren (1 Satz, bestehend aus 3 Türen)* | CHF 495 | | ** Füße, Rollen oder Sockelaufstellung | CHF 0 |
| C | BioLine Schubladenlängeinteiler (1 Satz) | CHF 80 | 50 | Kreisblatt-Temperaturschreiber | CHF 835 | 31 | Lenkrollen, 360° | CHF 55 |
| P | BioLine Edelstahlböden, gelocht | CHF 105 | 69 | DIN Kit 58345 | CHF 210 | 20/21 | Türanschlag, rechts oder links | CHF 0 |
| T | BioLine Edelstahl-Drahtroste | CHF 75 | | | | | | |
| | | | | | | | | |

* Kann nicht mit BioLine kunststoffbeschichteten Drahtrosten oder Aluminiumschubladen kombiniert werden

** Siehe Seite 79

Optionsnummer

BioPlus RF500 ❄️ -25 °C

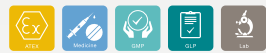

Ex II 3G Ex nA nC nL IIB T2 Gc

Preis (weiß)
CHF 6.660

Preis (Edelstahl)
CHF 6.960

| Technische Daten | |
|---------------------------------|---|
| Temperaturbereich | -25/-5 °C |
| Umgebungstemperatur | +10/+43 °C |
| Steuerung | Gram Steuerung, potentialfreier Kontakt, E-Fühler, individuell programmierbarer akustischer und optischer Tür- und Temperaturalarm, Alarmspeicher und offset Funktion |
| Material: Innen Außen | Edelstahl Weiß lackiertes Stahlblech oder Edelstahl |
| Außenmaße mm (B x T x H) | 600 x 805 x 2025/2275 |
| Nettogewicht | Unverpackt und ohne optionales Zubehör: 130 kg |
| Bruttovolumen | 500 Liter |
| Nettovolumen | 365 Liter |
| Module für Roste und Schubladen | Böden / Roste 52 – Schubladen 13 (siehe Seite 76) |
| Isolierung | 60 mm Polyurethan mit FKW-freiem Cyclopentan Treibmittel |
| K-Wert | Massivtür 0.31 W/m²K |
| Kältemittel | R290/vorbereitet für Zentralkühlung |
| CO ₂ e | |
| Kälteleistung bei -25° C | R290 374 watt |
| Energieverbrauch | 3.83 kWh/24h (siehe Seite 73) |
| Anschluss | 230 V, 50 Hz |
| Geräuschniveau | 48.7 dB(A) |
| Umluftsystem | Gram BioLine Luftverteilungssysteme |
| Abtauverfahren | Smart defrost und automatische Wiederverdunstung des Tauwassers |

Zubehör – Siehe Produktkonfigurator auf Seite 12

| | | | | | | | | |
|---|---|---------|----|---|---------|-------|--|--------|
| R | BioLine Edelstahlschublade 30 kg | CHF 210 | N | BioLine kunststoffbeschichtete Drahtroste | CHF 55 | V | Referenzgefäß | CHF 45 |
| S | BioLine Edelstahlschublade 40 kg | CHF 285 | 70 | Innentüren (1 Satz, bestehend aus 3 Türen)* | CHF 495 | | ** Füße, Rollen oder Sockelaufstellung | CHF 0 |
| C | BioLine Schubladenlängseinteiler (1 Satz) | CHF 80 | 50 | Kreisblatt-Temperaturschreiber | CHF 835 | 31 | Lenkrollen, 360° | CHF 55 |
| P | BioLine Edelstahlböden, gelocht | CHF 105 | | | | 20/21 | Türanschlag, rechts oder links | CHF 0 |
| T | BioLine Edelstahl-Drahtroste | CHF 75 | | | | | | |
| | | | | | | | | |
| | | | | | | | | |

* Kann nicht mit BioLine kunststoffbeschichteten Drahtrosten kombiniert werden

** Siehe Seite 79

Optionsnummer

BioPlus ER600D



Ex II 3G Ex nA nC nL IIB T2 Gc

Preis (weiß)
CHF 6.180

Preis (Edelstahl)
CHF 6.480

| Technische Daten | |
|---------------------------------|--|
| Temperaturbereich | -2/+20 °C |
| Umgebungstemperatur | Massivtür +10/+43 °C; Glastür +10/+38 °C |
| Steuerung | Gram Steuerung, potentialfreier Kontakt, E-Fühler, individuell programmierbarer akustischer und optischer Tür- und Temperaturalarm, Alarmspeicher, Trockenkühlfunktion und offset Funktion |
| Material: Innen | Edelstahl |
| Außen | Weiß lackiertes Stahlblech oder Edelstahl |
| Außenmaße mm (B x T x H) | 695 x 876 x 1875/2125 |
| Nettogewicht | Unverpackt und ohne optionales Zubehör: 146 kg |
| Bruttovolumen | 600 Liter |
| Nettovolumen | 432 Liter |
| Module für Roste und Schubladen | Böden / Roste 24 – Schubladen 12 (siehe Seite 76) |
| Isolierung | 60 mm Polyurethan mit FKW-freiem Cyclopentan Treibmittel |
| K-Wert | Massivtür 0.31 W/m²K; Glastür 0.46 W/m²K |
| Kältemittel | R290/vorbereitet für Zentralkühlung |
| CO ₂ e | |
| Kälteleistung bei -10 °C | R290 389 watt |
| Energieverbrauch | 1.26 kWh/24h (siehe Seite 72) |
| Anschluss | 230 V, 50 Hz |
| Geräuschniveau | 46 dB(A) |
| Umluftsystem | Gram BioLine Luftverteilungssystem |
| Abtauverfahren | Smart defrost und automatische Wiederverdunstung des Tauwassers |

Zubehör – Siehe Produktkonfigurator auf Seite 12

| | | | | | | | | |
|---|--|---------|----|---|---------|-------|--|--------|
| A | BioLine Aluminiumschublade mit Inneneinteilung | CHF 210 | N | BioLine kunststoffbeschichtete Drahtroste | CHF 55 | V | Referenzgefäß | CHF 45 |
| R | BioLine Edelstahlschublade 30 kg | CHF 210 | 11 | Glastür | CHF 330 | | ** Füße, Rollen oder Sockelaufstellung | CHF 0 |
| S | BioLine Edelstahlschublade 40 kg | CHF 285 | 70 | Innentüren (1 Satz, bestehend aus 3 Türen)* | CHF 495 | 31 | Lenkrollen, 360° | CHF 55 |
| C | BioLine Schubladenlängeinteiler (1 Satz) | CHF 80 | 50 | Kreisblatt-Temperaturschreiber | CHF 835 | 20/21 | Türanschlag, rechts oder links | CHF 0 |
| P | BioLine Edelstahlböden, gelocht | CHF 105 | 81 | Relais zum Schutz vor Minustemperaturen | CHF 175 | | | |
| T | BioLine Edelstahl-Drahtroste | CHF 75 | 69 | DIN Kit 58345 | CHF 210 | | | |
| | | | | | | | | |
| | | | | | | | | |

* Kann nicht mit BioLine kunststoffbeschichteten Drahtrosten kombiniert werden

** Siehe Seite 79

Optionsnummer

BioPlus RF600D -25 °C



Ex II 3G Ex nA nC nL IIB T2 Gc

Preis (weiß)
CHF 6.840

Preis (Edelstahl)
CHF 7.140

| Technische Daten | |
|---------------------------------|---|
| Temperaturbereich | -25/-5 °C |
| Umgebungstemperatur | +10/+43 °C |
| Steuerung | Gram Steuerung, potentialfreier Kontakt, E-Fühler, individuell programmierbarer akustischer und optischer Tür- und Temperaturalarm, Alarmspeicher und offset Funktion |
| Material: Innen Außen | Edelstahl Weiß lackiertes Stahlblech oder Edelstahl |
| Außenmaße mm (B x T x H) | 695 x 876 x 1875/2125 |
| Nettogewicht | Unverpackt und ohne optionales Zubehör: 146 kg |
| Bruttovolumen | 600 Liter |
| Nettovolumen | 432 Liter |
| Module für Roste und Schubladen | Roste 24 – Schubladen 12 (siehe Seite 76) |
| Isolierung | 60 mm Polyurethan mit FKW-freiem Cyclopentan Treibmittel |
| K-Wert | Massivtür 0.296 W/m²K |
| Kältemittel | R290/ vorbereitet für Zentralkühlung |
| CO ₂ e | |
| Kälteleistung bei -25° C | R290 512 watt |
| Energieverbrauch | 4.03 kWh/24h (siehe Seite 73) |
| Anschluß | 230 V, 50 Hz |
| Geräuschniveau | 47.3 dB(A) |
| Umluftsystem | Gram BioLine Luftverteilungssystem |
| Abtauverfahren | Smart defrost und automatische Wiederverdunstung des Tauwassers |

Zubehör – Siehe Produktkonfigurator auf Seite 12

| | | | | | | | | |
|---|---|---------|----|---|---------|-------|--|--------|
| R | BioLine Edelstahlschublade 30 kg | CHF 210 | N | BioLine kunststoffbeschichtete Drahtroste | CHF 55 | | ** Füße, Rollen oder Sockelaufstellung | CHF 0 |
| S | BioLine Edelstahlschublade 40 kg | CHF 285 | 70 | Innentüren (1 Satz, bestehend aus 3 Türen)* | CHF 495 | 31 | Lenkrollen, 360° | CHF 55 |
| C | BioLine Schubladenlängseinteiler (1 Satz) | CHF 80 | 50 | Kreisblatt-Temperaturschreiber | CHF 835 | 20/21 | Türanschlag, rechts oder links | CHF 0 |
| P | BioLine Edelstahlböden, gelocht | CHF 105 | V | Referenzgefäß | CHF 45 | | | |
| T | BioLine Edelstahl-Drahtroste | CHF 75 | | | | | | |
| | | | | | | | | |
| | | | | | | | | |

* Kann nicht mit BioLine kunststoffbeschichteten Drahtrosten kombiniert werden

** Siehe Seite 79

 Optionsnummer

BioPlus ER600W



Ex II 3G Ex nA nC nL IIB T2 Gc

Preis (weiß)
CHF 6.180

Preis (Edelstahl)
CHF 6.480

| Technische Daten | |
|---------------------------------|--|
| Temperaturbereich | -2/+20 °C |
| Umgebungstemperatur | Massivtür +10/+43 °C; Glastür +10/+38 °C |
| Steuerung | Gram Steuerung, potentialfreier Kontakt, E-Fühler, individuell programmierbarer akustischer und optischer Tür- und Temperaturalarm, Alarmspeicher, Trockenkühlfunktion und offset Funktion |
| Material: Innen | Edelstahl |
| Außen | Weiß lackiertes Stahlblech oder Edelstahl |
| Außenmaße mm (B x T x H) | 815 x 756 x 1875/2125 |
| Nettogewicht | Unverpackt und ohne optionales Zubehör: 146 kg |
| Bruttovolumen | 600 Liter |
| Nettovolumen | 432 Liter |
| Module für Roste und Schubladen | Böden / Roste 24 – Schubladen 12 (siehe Seite 76) |
| Isolierung | 60 mm Polyurethan mit FKW-freiem Cyclopentan Treibmittel |
| K-Wert | Massivtür 0.31 W/m²K; Glastür 0.49 W/m²K |
| Kältemittel | R290/vorbereitet für Zentralkühlung |
| CO ₂ e | |
| Kälteleistung bei -10 °C | R290 389 watt |
| Energieverbrauch | 1.35 kWh/24h (siehe Seite 72) |
| Anschluß | 230 V, 50 Hz |
| Geräuschniveau | 44.8 dB(A) |
| Umluftsystem | Gram BioLine Luftverteilungssystem |
| Abtauverfahren | Smart defrost und automatische Wiederverdunstung des Tauwassers |

Zubehör – Siehe Produktkonfigurator auf Seite 12

| | | | | | | | | |
|---|--|---------|----|---|---------|----|--|---------|
| A | BioLine Aluminiumschublade mit Inneneinteilung | CHF 210 | N | BioLine kunststoffbeschichtete Drahtroste | CHF 55 | V | Referenzgefäß | CHF 45 |
| R | BioLine Edelstahlschublade 30 kg | CHF 210 | 11 | Glastür | CHF 330 | | ** Füße, Rollen oder Sockelaufstellung | CHF 0 |
| S | BioLine Edelstahlschublade 40 kg | CHF 285 | 70 | Innentüren (1 Satz, bestehend aus 3 Türen)* | CHF 495 | 31 | Lenkrollen, 360° | CHF 55 |
| C | BioLine Schubladenlängseinteiler (1 Satz) | CHF 80 | 81 | Relais zum Schutz vor Minustemperaturen | CHF 175 | 80 | Kältesicherheitssystem mit zwei Kältekreisläufen | CHF 835 |
| P | BioLine Edelstahlböden, gelocht | CHF 105 | 69 | DIN Kit 58345 | CHF 210 | | | |
| T | BioLine Edelstahl-Drahtroste | CHF 75 | | | | | | |
| | | | | | | | | |
| | | | | | | | | |

* Kann nicht mit BioLine kunststoffbeschichteten Drahtrosten kombiniert werden

** Siehe Seite 80

Optionsnummer

BioPlus RF600W ❄️ -25 °C



Ex II 3G Ex nA nC nL IIB T2 Gc

Preis (weiß)
CHF 6.840

Preis (Edelstahl)
CHF 7.140

| Technische Daten | |
|---------------------------------|---|
| Temperaturbereich | -25/-5 °C |
| Umgebungstemperatur | +10/+43 °C |
| Steuerung | Gram Steuerung, potentialfreier Kontakt, E-Fühler, individuell programmierbarer akustischer und optischer Tür- und Temperaturalarm, Alarmspeicher und offset Funktion |
| Material: Innen Außen | Edelstahl Weiß lackiertes Stahlblech oder Edelstahl |
| Außenmaße mm (B x T x H) | 815 x 756 x 1875/2125 |
| Nettogewicht | Unverpackt und ohne optionales Zubehör: 146 kg |
| Bruttovolumen | 600 Liter |
| Nettovolumen | 432 Liter |
| Module für Roste und Schubladen | Böden / Roste 24 – Schubladen 12 (siehe Seite 76) |
| Isolierung | 60 mm Polyurethan mit FKW-freiem Cyclopentan Treibmittel |
| K-Wert | Massivtür 0.31 W/m²K |
| Kältemittel | R290/vorbereitet für Zentralkühlung |
| CO ₂ e | |
| Kälteleistung bei -25° C | R 290 512 watt |
| Energieverbrauch | 4.07 kWh/24h (siehe Seite 73) |
| Anschluss | 230 V, 50 Hz |
| Geräuschniveau | 45.8 dB(A) |
| Umluftsystem | Gram BioLine Luftverteilungssystem |
| Abtauverfahren | Smart defrost und automatische Wiederverdunstung des Tauwassers |

Optional fittings and equipment – product configuration guide on page 12

| | | | | | | | | |
|---|---|---------|----|---|---------|-------|--|---------|
| R | BioLine Edelstahlschublade 30 kg | CHF 210 | 70 | Innentüren (1 Satz, bestehend aus 3 Türen)* | CHF 495 | | ** Füße, Rollen oder Sockelaufstellung | CHF 0 |
| S | BioLine Edelstahlschublade 40 kg | CHF 285 | 50 | Kreisblatt-Temperaturschreiber | CHF 835 | 31 | Lenkrollen, 360° | CHF 55 |
| C | BioLine Schubladenlängseinteiler (1 Satz) | CHF 80 | V | Referenzgefäß | CHF 45 | 20/21 | Türanschlag, rechts oder links | CHF 0 |
| P | BioLine Edelstahlböden, gelocht | CHF 105 | | | | 80 | Kältesicherheitssystem mit zwei Kältekreisläufen | CHF 835 |
| T | BioLine Edelstahl-Drahtroste | CHF 75 | | | | | | |
| N | BioLine kunststoffbeschichtete Drahtroste | CHF 55 | | | | | | |
| | | | | | | | | |
| | | | | | | | | |

* Kann nicht mit BioLine kunststoffbeschichteten Drahtrosten kombiniert werden

** Siehe Seite 80

Optionsnummer

BioPlus ER660D



Ex II 3G Ex nA nC nL IIB T2 Gc

Preis (weiß)
CHF 6.360

Preis (Edelstahl)
CHF 6.660

| Technische Daten | |
|---------------------------------|--|
| Temperaturbereich | -2/+20 °C |
| Umgebungstemperatur | Massivtür +10/+43 °C; Glastür +10/+38 °C |
| Steuerung | Gram Steuerung, potentialfreier Kontakt, E-Fühler, individuell programmierbarer akustischer und optischer Tür- und Temperaturalarm, Alarmspeicher, Trockenkühlfunktion und offset Funktion |
| Material: Innen Außen | Edelstahl Weiß lackiertes Stahlblech oder Edelstahl |
| Außenmaße mm (B x T x H) | 695 x 876 x 2025/2275 |
| Nettogewicht | Unverpackt und ohne optionales Zubehör: 152 kg |
| Bruttovolumen | 660 Liter |
| Nettovolumen | 484 Liter |
| Module für Roste und Schubladen | Böden / Roste 27 – Schubladen 13 (siehe Seite 76) |
| Isolierung | 60 mm Polyurethan mit FKW-freiem Cyclopentan Treibmittel |
| K-Wert | Massivtür 0.31 W/m²K; Glastür 0.46 W/m²K |
| Kältemittel | R290/vorbereitet für Zentralkühlung |
| CO _{2e} | |
| Kälteleistung bei -10 °C | R290 389 watt |
| Energieverbrauch | 1.18 kWh/24h (siehe Seite 72) |
| Anschluss | 230 V, 50 Hz |
| Geräuschniveau | 45.9 dB(A) |
| Umluftsystem | Gram BioLine Luftverteilungssystem |
| Abtauverfahren | Smart defrost und automatische Wiederverdunstung des Tauwassers |

Zubehör – Siehe Produktkonfigurator auf Seite 12

| | | | | | | | | |
|---|--|---------|----|---|---------|-------|--|--------|
| A | BioLine Aluminiumschublade mit Inneneinteilung | CHF 210 | N | BioLine kunststoffbeschichtete Drahtroste | CHF 55 | V | Referenzgefäß | CHF 45 |
| R | BioLine Edelstahlschublade 30 kg | CHF 210 | 11 | Glastür | CHF 330 | | ** Füße, Rollen oder Sockelaufstellung | CHF 0 |
| S | BioLine Edelstahlschublade 40 kg | CHF 285 | 70 | Innentüren (1 Satz, bestehend aus 3 Türen)* | CHF 495 | 31 | Lenkrollen, 360° | CHF 55 |
| C | BioLine Schubladenlängeinteiler (1 Satz) | CHF 80 | 50 | Kreisblatt-Temperaturschreiber | CHF 835 | 20/21 | Türanschlag, rechts oder links | CHF 0 |
| P | BioLine Edelstahlböden, gelocht | CHF 105 | 81 | Relais zum Schutz vor Minustemperaturen | CHF 175 | | | |
| T | BioLine Edelstahl-Drahtroste | CHF 75 | 69 | DIN Kit 58345 | CHF 210 | | | |
| | | | | | | | | |

* Kann nicht mit BioLine kunststoffbeschichteten Drahtrosten kombiniert werden

** Siehe Seite 79

Optionsnummer

BioPlus RF660D ❄️ -25 °C



Ex II 3G Ex nA nC nL IIB T2 Gc

Preis (weiß)
CHF 7.020

Preis (Edelstahl)
CHF 7.320

| Technische Daten | |
|---------------------------------|---|
| Temperaturbereich | -25/-5 °C |
| Umgebungstemperatur | +10/+43 °C |
| Steuerung | Gram Steuerung, potentialfreier Kontakt, E-Fühler, individuell programmierbarer akustischer und optischer Tür- und Temperaturalarm, Alarmspeicher und offset Funktion |
| Material: Innen Außen | Edelstahl Weiß lackiertes Stahlblech oder Edelstahl |
| Außenmaße mm (B x T x H) | 695 x 876 x 2025/2275 |
| Nettogewicht | Unverpackt und ohne optionales Zubehör: 152 kg |
| Bruttovolumen | 660 Liter |
| Nettovolumen | 484 Liter |
| Module für Roste und Schubladen | Roste 27 – Schubladen 13 (siehe Seite 76) |
| Isolierung | 60 mm Polyurethan mit FKW-freiem Cyclopentan Treibmittel |
| K-Wert | Massivtür 0.31 W/m²K |
| Kältemittel | R290/vorbereitet für Zentralkühlung |
| CO ₂ e | |
| Kälteleistung bei -25° C | R290 512 watt |
| Energieverbrauch | 4.23 kWh/24h (siehe Seite 73) |
| Anschluss | 230 V, 50 Hz |
| Geräuschniveau | 45.6 dB(A) |
| Umluftsystem | Gram BioLine Luftverteilungssystem |
| Abtauverfahren | Smart defrost und automatische Wiederverdunstung des Tauwassers |

Zubehör – Siehe Produktkonfigurator auf Seite 12

| | | | | | | | | |
|---|--|---------|----|---|---------|-------|--|--------|
| R | BioLine Edelstahlschublade 30 kg | CHF 210 | N | BioLine kunststoffbeschichtete Drahtroste | CHF 55 | | ** Füße, Rollen oder Sockelaufstellung | CHF 0 |
| S | BioLine Edelstahlschublade 40 kg | CHF 285 | 70 | Innentüren (1 Satz, bestehend aus 3 Türen)* | CHF 495 | 31 | Lenkrollen, 360° | CHF 55 |
| C | BioLine Schubladenlängeinteiler (1 Satz) | CHF 80 | 50 | Kreisblatt-Temperaturschreiber | CHF 835 | 20/21 | Türanschlag, rechts oder links | CHF 0 |
| P | BioLine Edelstahlböden, gelocht | CHF 105 | V | Referenzgefäß | CHF 45 | | | |
| T | BioLine Edelstahl-Drahtroste | CHF 75 | | | | | | |
| | | | | | | | | |
| | | | | | | | | |

* Kann nicht mit BioLine kunststoffbeschichteten Drahtrosten kombiniert werden

** Siehe Seite 79

Optionsnummer

BioPlus ER660W



Ex II 3G Ex nA nC nL IIB T2 Gc

Preis (weiß)
CHF 6.360

Preis (Edelstahl)
CHF 6.660

| Technische Daten | |
|---------------------------------|--|
| Temperaturbereich | -2/+20 °C |
| Umgebungstemperatur | Massivtür +10/+43 °C; Glastür +10/+38 °C |
| Steuerung | Gram Steuerung, potentialfreier Kontakt, E-Fühler, individuell programmierbarer akustischer und optischer Tür- und Temperaturalarm, Alarmspeicher, Trockenkühlfunktion und offset Funktion |
| Material: Innen Außen | Edelstahl Weiß lackiertes Stahlblech oder Edelstahl |
| Außenmaße mm (B x T x H) | 815 x 756 x 2025/2275 |
| Nettogewicht | Unverpackt und ohne optionales Zubehör: 152 kg |
| Bruttovolumen | 660 Liter |
| Nettovolumen | 484 Liter |
| Module für Roste und Schubladen | Böden / Roste 27 – Schubladen 13 (siehe Seite 76) |
| Isolierung | 60 mm Polyurethan mit FKW-freiem Cyclopentan Treibmittel |
| K-Wert | Massivtür 0.31 W/m²K; Glastür 0.49 W/m²K |
| Kältemittel | R290/vorbereitet für Zentralkühlung |
| CO ₂ e | |
| Kälteleistung bei -10 °C | R290 389 watt |
| Energieverbrauch | 1.28 kWh/24h (siehe Seite 72) |
| Anschluss | 230 V, 50 Hz |
| Geräuschniveau | 44.8 dB(A) |
| Umluftsystem | Gram BioLine Luftverteilungssystem |
| Abtauverfahren | Smart defrost und automatische Wiederverdunstung des Tauwassers |

Zubehör – Siehe Produktkonfigurator auf Seite 12

| | | | | | | | | |
|---|--|---------|----|---|---------|-------|--|---------|
| A | BioLine Aluminiumschublade mit Inneneinteilung | CHF 210 | N | BioLine kunststoffbeschichtete Drahtroste | CHF 55 | V | Referenzgefäß | CHF 45 |
| R | BioLine Edelstahlschublade 30 kg | CHF 210 | 11 | Glastür | CHF 330 | | ** Füße, Rollen oder Sockelaufstellung | CHF 0 |
| S | BioLine Edelstahlschublade 40 kg | CHF 285 | 70 | Innentüren (1 Satz, bestehend aus 3 Türen)* | CHF 495 | 31 | Lenkrollen, 360° | CHF 55 |
| C | BioLine Schubladenlängeinteiler (1 Satz) | CHF 80 | 50 | Kreisblatt-Temperaturschreiber | CHF 835 | 20/21 | Türanschlag, rechts oder links | CHF 0 |
| P | BioLine Edelstahlböden, gelocht | CHF 105 | 81 | Relais zum Schutz vor Minustemperaturen | CHF 175 | 80 | Kältesicherheitssystem mit zwei Kältekreisläufen | CHF 835 |
| T | BioLine Edelstahl-Drahtroste | CHF 75 | 69 | DIN Kit 58345 | CHF 210 | | | |
| | | | | | | | | |

* Kann nicht mit BioLine kunststoffbeschichteten Drahtrosten kombiniert werden

** Siehe Seite 80

Optionsnummer

BioPlus RF660W ❄️ -25 °C

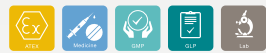

Ex II 3G Ex nA nC nL IIB T2 Gc

Preis (weiß)
CHF 7.020

Preis (Edelstahl)
CHF 7.320

| Technische Daten | |
|---------------------------------|---|
| Temperaturbereich | -25/-5 °C |
| Umgebungstemperatur | +10/+43 °C |
| Steuerung | Gram Steuerung, potentialfreier Kontakt, E-Fühler, individuell programmierbarer akustischer und optischer Tür- und Temperaturalarm, Alarmspeicher und offset Funktion |
| Material: Innen Außen | Edelstahl Weiß lackiertes Stahlblech oder Edelstahl |
| Außenmaße mm (B x T x H) | 815 x 756 x 2025/2275 |
| Nettogewicht | Unverpackt und ohne optionales Zubehör: 152 kg |
| Bruttovolumen | 660 Liter |
| Nettovolumen | 484 Liter |
| Module für Roste und Schubladen | Böden / Roste 27 – Schubladen 13 (siehe Seite 76) |
| Isolierung | 60 mm Polyurethan mit FKW-freiem Cyclopentan Treibmittel |
| K-Wert | Massivtür 0.31 W/m²K |
| Kältemittel | R290/vorbereitet für Zentralkühlung |
| CO ₂ e | |
| Kälteleistung bei -25° C | R290 512 watt |
| Energieverbrauch | 4.46 kWh/24h (siehe Seite 73) |
| Anschluss | 230 V, 50 Hz |
| Geräuschniveau | 49.3 dB(A) |
| Umluftsystem | Gram BioLine Luftverteilungssystem |
| Abtauverfahren | Smart defrost und automatische Wiederverdunstung des Tauwassers |

Zubehör – Siehe Produktkonfigurator auf Seite 12

| | | | | | | | |
|---|---|---------|----|---|---------|---|---------|
| R | BioLine Edelstahlschublade 30 kg | CHF 210 | N | BioLine kunststoffbeschichtete Drahtroste | CHF 55 | ** Füße, Rollen oder Sockelaufstellung | CHF 0 |
| S | BioLine Edelstahlschublade 40 kg | CHF 285 | 70 | Innentüren (1 Satz, bestehend aus 3 Türen)* | CHF 495 | 31 Lenkrollen, 360° | CHF 55 |
| C | BioLine Schubladenlängseinteiler (1 Satz) | CHF 80 | 50 | Kreisblatt-Temperaturschreiber | CHF 835 | 20/21 Türanschlag, rechts oder links | CHF 0 |
| P | BioLine Edelstahlböden, gelocht | CHF 105 | V | Referenzgefäß | CHF 45 | 80 Kältesicherheitssystem mit zwei Kältekreisläufen | CHF 835 |
| T | BioLine Edelstahl-Drahtroste | CHF 75 | | | | | |
| | | | | | | | |
| | | | | | | | |

* Kann nicht mit BioLine kunststoffbeschichteten Drahtrosten kombiniert werden

** Siehe Seite 80

Optionsnummer

BioPlus ER930



Ex II 3G Ex nA nC nL IIB T2 Gc

Preis (weiß)
CHF 6.900

Preis (Edelstahl)
CHF 7.200

Technische Daten

| | |
|---------------------------------|--|
| Temperaturbereich | -2/+20 °C |
| Umgebungstemperatur | Massivtür +10/+43 °C; Glastür +10/+38 °C |
| Steuerung | Gram Steuerung, potentialfreier Kontakt, E-Fühler, individuell programmierbarer akustischer und optischer Tür- und Temperaturalarm, Alarmspeicher, Trockenkühlfunktion und offset Funktion |
| Material: Innen Außen | Edelstahl Weiß lackiertes Stahlblech oder Edelstahl |
| Außenmaße mm (B x T x H) | 780 x 1045 x 2025/2275 |
| Nettogewicht | Unverpackt und ohne optionales Zubehör: 165 kg |
| Bruttovolumen | 930 Liter |
| Nettovolumen | 702 Liter |
| Module für Roste und Schubladen | 52 (siehe Seite 76) |
| Isolierung | 60 mm Polyurethan mit FKW-freiem Cyclopentan Treibmittel |
| K-Wert | Massivtür 0.31 W/m²K; Glastür 0.45 W/m²K |
| Kältemittel | R290/vorbereitet für Zentralkühlung |
| CO _{2e} | |
| Kälteleistung bei -10 °C | R290 627 watt |
| Energieverbrauch | 2.10 kWh/24h (siehe Seite 72) |
| Anschluss | 230 V, 50 Hz |
| Geräuschniveau | 48.5 dB(A) |
| Umluftsystem | Gram BioLine Luftverteilungssystem |
| Abtauverfahren | Smart defrost und automatische Wiederverdunstung des Tauwassers |

Zubehör – Siehe Produktkonfigurator auf Seite 12

| | | | | | | | | |
|----|--|---------|----|---|---------|-------|--|--------|
| S | BioLine Edelstahlschublade 40 kg | CHF 285 | 50 | Kreisblatt-Temperaturschreiber | CHF 835 | V | Referenzgefäß | CHF 45 |
| C | BioLine Schubladenlängeinteiler (1 Satz) | CHF 80 | 69 | DIN Kit 58345 | CHF 210 | | ** Füße, Rollen oder Sockelaufstellung | CHF 0 |
| P | BioLine Edelstahlböden, gelocht | CHF 105 | 81 | Relais zum Schutz vor Minustemperaturen | CHF 175 | 31 | Lenkrollen, 360° | CHF 55 |
| T | BioLine Edelstahl-Drahtroste | CHF 75 | | | | 20/21 | Türanschlag, rechts oder links | CHF 0 |
| 11 | Glastür | CHF 330 | | | | | | |
| | | | | | | | | |
| | | | | | | | | |

** Siehe Seite 80

Optionsnummer

BioPlus RF930 ❄️ -25 °C



Ex II 3G Ex nA nC nL IIB T2 Gc

Preis (weiß)
CHF 7.560

Preis (Edelstahl)
CHF 7.860

| Technische Daten | |
|---------------------------------|---|
| Temperaturbereich | -25/-5 °C |
| Umgebungstemperatur | +10/+43 °C |
| Steuerung | Gram Steuerung, potentialfreier Kontakt, E-Fühler, individuell programmierbarer akustischer und optischer Tür- und Temperaturalarm, Alarmspeicher und offset Funktion |
| Material: Innen Außen | Edelstahl Weiß lackiertes Stahlblech oder Edelstahl |
| Außenmaße mm (B x T x H) | 780 x 1045 x 2025/2275 |
| Nettogewicht | Unverpackt und ohne optionales Zubehör: 165 kg |
| Bruttovolumen | 930 Liter |
| Nettovolumen | 702 Liter |
| Module für Roste und Schubladen | 52 (siehe Seite 76) |
| Isolierung | 60 mm Polyurethan mit FKW-freiem Cyclopentan Treibmittel |
| K-Wert | Massivtür 0.31 W/m²K |
| Kältemittel | R290/vorbereitet für Zentralkühlung |
| CO ₂ e | |
| Kälteleistung bei -25° C | R290 931 watt |
| Energieverbrauch | 6.12 kWh/24h (siehe Seite 73) |
| Anschluss | 230 V, 50 Hz |
| Geräuschniveau | 49.5 dB(A) |
| Umluftsystem | Gram BioLine Luftverteilungssystem |
| Abtauverfahren | Smart defrost und automatische Wiederverdunstung des Tauwassers |

Zubehör – Siehe Produktkonfigurator auf Seite 12

| | | | | | | | | |
|---|--|---------|----|--------------------------------|---------|-------|--|--------|
| S | BioLine Edelstahlschublade 40 kg | CHF 285 | 50 | Kreisblatt-Temperaturschreiber | CHF 835 | | ** Füße, Rollen oder Sockelaufstellung | CHF 0 |
| C | BioLine Schubladenlängeinteiler (1 Satz) | CHF 80 | V | Referenzgefäß | CHF 45 | 31 | Lenkrollen, 360° | CHF 55 |
| P | BioLine Edelstahlböden, gelocht | CHF 105 | | | | 20/21 | Türanschlag, rechts oder links | CHF 0 |
| T | BioLine Edelstahl-Drahtroste | CHF 75 | | | | | | |
| | | | | | | | | |
| | | | | | | | | |
| | | | | | | | | |

** Siehe Seite 80

Optionsnummer

BioPlus ER1270



Ex II 3G Ex nA nC nL IIB T3 Gc

Preis (weiß)
CHF 8.520

Preis (Edelstahl)
CHF 9.060

| Technische Daten | |
|---------------------------------|--|
| Temperaturbereich | -2/+20 °C |
| Umgebungstemperatur | Massivtür +10/+43 °C; Glastür +10/+38 °C |
| Steuerung | Gram Steuerung, potentialfreier Kontakt, E-Fühler, individuell programmierbarer akustischer und optischer Tür- und Temperaturalarm, Alarmspeicher, Trockenkühlfunktion und offset Funktion |
| Material: Innen Außen | Edelstahl Weiß lackiertes Stahlblech oder Edelstahl |
| Außenmaße mm (B x T x H) | 1390 x 876 x 1875/2125 |
| Nettogewicht | Unverpackt und ohne optionales Zubehör: 271 kg |
| Bruttovolumen | 1270 Liter |
| Nettovolumen | 864 Liter |
| Module für Roste und Schubladen | Böden / Roste 48 – Schubladen 24 (siehe Seite 76) |
| Isolierung | 60 mm Polyurethan mit FKW-freiem Cyclopentan Treibmittel |
| K-Wert | Massivtür 0.31 W/m²K; Glastür 0.50 W/m²K |
| Kältemittel | R290/vorbereitet für Zentralkühlung |
| CO ₂ e | |
| Kälteleistung bei -10 °C | R290 946 watt |
| Energieverbrauch | 2.50 kWh/24h (siehe Seite 72) |
| Anschluss | 230 V, 50 Hz |
| Geräuschniveau | 48.3 dB(A) |
| Umluftsystem | Gram BioLine Luftverteilungssystem |
| Abtauverfahren | Smart defrost und automatische Wiederverdunstung des Tauwassers |

Zubehör – Siehe Produktkonfigurator auf Seite 12

| | | | | | | | | |
|---|--|---------|----|---|---------|----|--|---------|
| A | BioLine Aluminiumschublade mit Inneneinteilung | CHF 210 | T | BioLine Edelstahl-Drahtroste | CHF 75 | 81 | Relais zum Schutz vor Minustemperaturen | CHF 175 |
| R | BioLine Edelstahlschublade 30 kg | CHF 210 | N | BioLine kunststoffbeschichtete Drahtroste | CHF 55 | V | Referenzgefäß | CHF 45 |
| S | BioLine Edelstahlschublade 40 kg | CHF 285 | 11 | Glastür | CHF 660 | | ** Füße, Rollen oder Sockelaufstellung | CHF 0 |
| C | BioLine Schubladenlängseinteiler (1 Satz) | CHF 80 | 70 | Innentüren (1 Satz, bestehend aus 6 Türen)* | CHF 985 | 31 | Lenkrollen, 360° | CHF 0 |
| P | BioLine Edelstahlböden, gelocht | CHF 105 | 50 | Kreisblatt-Temperaturschreiber | CHF 835 | 80 | Kältesicherheitssystem mit zwei Kältekreisläufen | CHF 835 |
| | | | 69 | DIN Kit 58345 | CHF 210 | | | |

* Kann nicht mit BioLine kunststoffbeschichteten Drahtrosten kombiniert werden

** Siehe Seite 81

Optionsnummer

BioPlus RF1270 ❄️ -25 °C



Ex II 3G Ex nA nC nL IIB T3 Gc

Preis (weiß)
CHF 9.180

Preis (Edelstahl)
CHF 9.720

| Technische Daten | |
|---------------------------------|---|
| Temperaturbereich | -25/-5 °C |
| Umgebungstemperatur | +10/+43 °C |
| Steuerung | Gram Steuerung, potentialfreier Kontakt, E-Fühler, individuell programmierbarer akustischer und optischer Tür- und Temperaturalarm, Alarmspeicher und offset Funktion |
| Material: Innen Außen | Edelstahl Weiß lackiertes Stahlblech oder Edelstahl |
| Außenmaße mm (B x T x H) | 1390 x 876 x 1875/2125 |
| Nettogewicht | Unverpackt und ohne optionales Zubehör: 271 kg |
| Bruttovolumen | 1270 Liter |
| Nettovolumen | 864 Liter |
| Module für Roste und Schubladen | Böden / Roste 48 – Schubladen 24 (siehe Seite 76) |
| Isolierung | 60 mm Polyurethan mit FKW-freiem Cyclopentan Treibmittel |
| K-Wert | Massivtür 0.31 W/m²K |
| Kältemittel | R290/vorbereitet für Zentralkühlung |
| CO ₂ e | |
| Kälteleistung bei -25° C | R290 950 watt |
| Energieverbrauch | 7.97 kWh/24h (siehe Seite 73) |
| Anschluss | 230 V, 50 Hz |
| Geräuschniveau | 51 dB(A) |
| Umluftsystem | Gram BioLine Luftverteilungssystem |
| Abtauverfahren | Smart defrost und automatische Wiederverdunstung des Tauwassers |

Zubehör – Siehe Produktkonfigurator auf Seite 12

| | | | | | | | | |
|---|---|---------|----|---|---------|----|--|---------|
| R | BioLine Edelstahlschublade 30 kg | CHF 210 | N | BioLine kunststoffbeschichtete Drahtroste | CHF 55 | V | Referenzgefäß | CHF 45 |
| S | BioLine Edelstahlschublade 40 kg | CHF 285 | 70 | Innentüren (1 Satz, bestehend aus 6 Türen)* | CHF 985 | | ** Füße, Rollen oder Sockelaufstellung | CHF 0 |
| C | BioLine Schubladenlängseinteiler (1 Satz) | CHF 80 | 50 | Kreisblatt-Temperaturschreiber | CHF 835 | 31 | Lenkrollen, 360° | CHF 0 |
| P | BioLine Edelstahlböden, gelocht | CHF 105 | | | | 80 | Kältesicherheitssystem mit zwei Kältekreisläufen | CHF 835 |
| T | BioLine Edelstahl-Drahtroste | CHF 75 | | | | | | |
| | | | | | | | | |
| | | | | | | | | |

* Kann nicht mit BioLine kunststoffbeschichteten Drahtrosten kombiniert werden

** Siehe Seite 81

Optionsnummer

BioPlus ER1400



Ex II 3G Ex nA nC nL IIB T3 Gc

Preis (weiß)
CHF 8.760

Preis (Edelstahl)
CHF 9.300

| Technische Daten | |
|---------------------------------|--|
| Temperaturbereich | -2/+20 °C |
| Umgebungstemperatur | Massivtür +10/+43 °C; Glastür +10/+38 °C |
| Steuerung | Gram Steuerung, potentialfreier Kontakt, E-Fühler, individuell programmierbarer akustischer und optischer Tür- und Temperaturalarm, Alarmspeicher, Trockenkühlfunktion und offset Funktion |
| Material: Innen Außen | Edelstahl Weiß lackiertes Stahlblech oder Edelstahl |
| Außenmaße mm (B x T x H) | 1390 x 876 x 2025/2275 |
| Nettogewicht | Unverpackt und ohne optionales Zubehör: 283 kg |
| Bruttovolumen | 1400 Liter |
| Nettovolumen | 968 Liter |
| Module für Roste und Schubladen | Roste 52 – Schubladen 26 (siehe Seite 76) |
| Isolierung | 60 mm Polyurethan mit FKW-freiem Cyclopentan Treibmittel |
| K-Wert | Massivtür 0,3124 W/m ² K; Glastür 0,5081 W/m ² K |
| Kältemittel | R290/vorbereitet für Zentralkühlung |
| CO ₂ e | |
| Kälteleistung bei -10 °C | R290 946 watt |
| Energieverbrauch | 2.56 kWh/24h (siehe Seite 72) |
| Anschluss | 230 V, 50 Hz |
| Geräuschniveau | 47.5 dB(A) |
| Umluftsystem | Gram BioLine Luftverteilungssystem |
| Abtauverfahren | Smart defrost und automatische Wiederverdunstung des Tauwassers |

Zubehör – Siehe Produktkonfigurator auf Seite 12

| | | | | | | | | |
|---|--|---------|----|---|---------|----|--|---------|
| A | BioLine Aluminiumschublade mit Inneneinteilung | CHF 210 | N | BioLine kunststoffbeschichtete Drahtroste | CHF 55 | V | Referenzgefäß | CHF 45 |
| R | BioLine Edelstahlschublade 30 kg | CHF 210 | 11 | Glastür | CHF 660 | | ** Füße, Rollen oder Sockelaufstellung | CHF 0 |
| S | BioLine Edelstahlschublade 40 kg | CHF 285 | 70 | Innentüren (1 Satz, bestehend aus 6 Türen)* | CHF 985 | 31 | Lenkrollen, 360° | CHF 0 |
| C | BioLine Schubladenlängseinteiler (1 Satz) | CHF 80 | 50 | Kreisblatt-Temperaturschreiber | CHF 835 | 80 | Kältesicherheitssystem mit zwei Kältekreisläufen | CHF 835 |
| P | BioLine Edelstahlböden, gelocht | CHF 105 | 81 | Relais zum Schutz vor Minustemperaturen | CHF 175 | | | |
| T | BioLine Edelstahl-Drahtroste | CHF 75 | 69 | DIN Kit 58345 | CHF 210 | | | |
| | | | | | | | | |

* Kann nicht mit BioLine kunststoffbeschichteten Drahtrosten kombiniert werden

** Siehe Seite 81

Optionsnummer

BioPlus RF1400 ❄️ -25 °C



Ex II 3G Ex nA nC nL IIB T3 Gc

Preis (weiß)
CHF 9.420

Preis (Edelstahl)
CHF 9.960

| Technische Daten | |
|---------------------------------|---|
| Temperaturbereich | -25/-5 °C |
| Umgebungstemperatur | +10/+43 °C |
| Steuerung | Gram Steuerung, potentialfreier Kontakt, E-Fühler, individuell programmierbarer akustischer und optischer Tür- und Temperaturalarm, Alarmspeicher und offset Funktion |
| Material: Innen Außen | Edelstahl Weiß lackiertes Stahlblech oder Edelstahl |
| Außenmaße mm (B x T x H) | 1390 x 876 x 2025/2275 |
| Nettogewicht | Unverpackt und ohne optionales Zubehör: 283 kg |
| Bruttovolumen | 1400 Liter |
| Nettovolumen | 968 Liter |
| Module für Roste und Schubladen | Roste 52 – Schubladen 26 (siehe Seite 76) |
| Isolierung | 60 mm Polyurethan mit FKW-freiem Cyclopentan Treibmittel |
| K-Wert | Massivtür 0.31 W/m²K |
| Kältemittel | R290/vorbereitet für Zentralkühlung |
| CO ₂ e | |
| Kälteleistung bei -25° C | R290 950 watt |
| Energieverbrauch | 8.39 kWh/24h (siehe Seite 73) |
| Anschluss | 230 V, 50 Hz |
| Geräuschniveau | 46.6 dB(A) |
| Umluftsystem | Gram BioLine Luftverteilungssystem |
| Abtauverfahren | Smart defrost und automatische Wiederverdunstung des Tauwassers |

Zubehör – Siehe Produktkonfigurator auf Seite 12

| | | | | | | | | |
|---|---|---------|----|---|---------|----|--|---------|
| R | BioLine Edelstahlschublade 30 kg | CHF 210 | N | BioLine kunststoffbeschichtete Drahtroste | CHF 55 | | ** Füße, Rollen oder Sockelaufstellung | CHF 0 |
| S | BioLine Edelstahlschublade 40 kg | CHF 285 | 70 | Innentüren (1 Satz, bestehend aus 6 Türen)* | CHF 985 | 31 | Lenkrollen, 360° | CHF 0 |
| C | BioLine Schubladenlängseinteiler (1 Satz) | CHF 80 | 50 | Kreisblatt-Temperaturschreiber | CHF 835 | 80 | Kältesicherheitssystem mit zwei Kältekreisläufen | CHF 835 |
| P | BioLine Edelstahlböden, gelocht | CHF 105 | V | Referenzgefäß | CHF 45 | | | |
| T | BioLine Edelstahl-Drahtroste | CHF 75 | | | | | | |
| | | | | | | | | |
| | | | | | | | | |

* Kann nicht mit BioLine kunststoffbeschichteten Drahtrosten kombiniert werden

** Siehe Seite 81

Optionsnummer

BioPlus EF600W ❄️ -35 °C

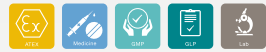

Ex II 3G Ex nA nC nL IIB T2 Gc

Preis (weiß)
CHF 7.740

Preis (Edelstahl)
CHF 8.040

| Technische Daten | |
|---------------------------------|---|
| Temperaturbereich | -35/-5 °C |
| Umgebungstemperatur | +10/+30 °C |
| Steuerung | Gram Steuerung, potentialfreier Kontakt, E-Fühler, individuell programmierbarer akustischer und optischer Tür- und temperaturalarm, Alarmspeicher und offset Funktion |
| Material: Innen Außen | Edelstahl und Innentüren in PMMA Weiß lackiertes Stahlblech oder Edelstahl |
| Außenmaße mm (B x T x H) | 837 x 756 x 1875/2125 |
| Nettogewicht | Unverpackt und ohne optionales Zubehör: 146 kg |
| Bruttovolumen | 600 Liter |
| Nettovolumen | 432 Liter |
| Module für Roste und Schubladen | Böden / Roste 24 – Schubladen 12 (siehe Seite 76) |
| Isolierung | 60 mm Polyurethanmit FKW-freiem Cyclopentan Treibmittel |
| K-Wert | Massivtür 0.31 W/m²K |
| Kältemittel | R290/vorbereitet für Zentralkühlung |
| CO _{2e} | |
| Kälteleistung bei -40 °C | R290 244 watt |
| Energieverbrauch | 8.86 kWh/24h (siehe Seite 73) |
| Anschluss | 230 V, 50 Hz |
| Geräuschniveau | 55.3 dB(A) |
| Umluftsystem | Gram BioLine Luftverteilungssystem |
| Abtauverfahren | Smart defrost und automatische Wiederverdunstung des Tauwassers |

Zubehör – Siehe Produktkonfigurator auf Seite 12

| | | | | | | | | |
|-----|---|---------|-------|--------------------------------|---------|----|--|---------|
| R | BioLine Edelstahlschublade 30 kg | CHF 210 | 50 | Kreisblatt-Temperaturschreiber | CHF 835 | | ** Füße, Rollen oder Sockelaufstellung | CHF 0 |
| S | BioLine Edelstahlschublade 40 kg | CHF 285 | V | Referenzgefäß | CHF 45 | 31 | Lenkrollen, 360° | CHF 55 |
| C | BioLine Schubladenlängseinteiler (1 Satz) | CHF 80 | 20/21 | Türanschlag, rechts oder links | CHF 0 | 80 | Kältesicherheitssystem mit zwei Kältekreisläufen | CHF 835 |
| P | BioLine Edelstahlböden, gelocht | CHF 105 | | | | | | |
| TTT | BioLine Edelstahl-Drahtroste | CHF 75 | | | | | | |
| | | | | | | | | |
| | | | | | | | | |

** Siehe Seite 80

Optionsnummer

BioPlus EF660W ❄️ -35 °C

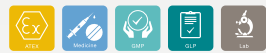

Ex II 3G Ex nA nC nL IIB T2 Gc

Preis (weiß)
CHF 7.920

Preis (Edelstahl)
CHF 8.220

| Technische Daten | |
|---------------------------------|---|
| Temperaturbereich | -35/-5 °C |
| Umgebungstemperatur | +10/+30 °C |
| Steuerung | Gram Steuerung, potentialfreier Kontakt, E-Fühler, individuell programmierbarer akustischer und optischer Tür- und temperaturalarm, Alarmspeicher und offset Funktion |
| Material: Innen Außen | Edelstahl und Innentüren in PMMA Weiß lackiertes Stahlblech oder Edelstahl |
| Außenmaße mm (B x T x H) | 837 x 756 x 2025/2275 |
| Nettogewicht | Unverpackt und ohne optionales Zubehör: 152 kg |
| Bruttovolumen | 660 Liter |
| Nettovolumen | 484 Liter |
| Module für Roste und Schubladen | Böden / Roste 27 – Schubladen 13 (siehe Seite 76) |
| Isolierung | 60 mm Polyurethan mit FKW-freiem Cyclopentan Treibmittel |
| K-Wert | Massivtür 0.31 W/m²K |
| Kältemittel | R290/vorbereitet für Zentralkühlung |
| CO _{2e} | |
| Kälteleistung bei -40 °C | R290 244 watt |
| Energieverbrauch | 9.02 kWh/24h (siehe Seite 73) |
| Anschluss | 230 V, 50 Hz |
| Geräuschniveau | 55.3 dB(A) |
| Umluftsystem | Gram BioLine Luftverteilungssystem |
| Abtauverfahren | Smart defrost und automatische Wiederverdunstung des Tauwassers |

Zubehör – Siehe Produktkonfigurator auf Seite 12

| | | | | | | | | |
|-----|--|---------|----|--------------------------------|---------|-------|--|---------|
| R | BioLine Edelstahlschublade 30 kg | CHF 210 | 50 | Kreisblatt-Temperaturschreiber | CHF 835 | | ** Füße, Rollen oder Sockelaufstellung | CHF 0 |
| S | BioLine Edelstahlschublade 40 kg | CHF 285 | V | Referenzgefäß | CHF 45 | 31 | Lenkrollen, 360° | CHF 55 |
| C | BioLine Schubladenlängeinteiler (1 Satz) | CHF 80 | | | | 20/21 | Türanschlag, rechts oder links | CHF 0 |
| P | BioLine Edelstahlböden, gelocht | CHF 105 | | | | 80 | Kältesicherheitssystem mit zwei Kältekreisläufen | CHF 835 |
| TTT | BioLine Edelstahl-Drahtroste | CHF 75 | | | | | | |
| | | | | | | | | |
| | | | | | | | | |

** Siehe Seite 80

Optionsnummer

Alarmaufzeichnung

- Auslesen des Ober- oder Unteralarms.

Akustischer und optischer Alarm

- sorgt für eine klare Alarmgebung bei Über- oder Unterschreitung der Alarmgrenzen.
Ein Türalarm ist ebenfalls vorhanden.
Alle Alarmparameter lassen sich individuell einstellen.

Smart defrost

- automatische Abtauung mit Wiederverdunstung des Tauwassers.

Zusätzlicher Fühler

- zusätzlicher Fühler (E-Fühler) zur Temperaturmessung in einer Referenz.
Der E-Fühler lässt sich mit dem Referenzgefäß kombinieren.

Innenausstattung

- eine großzügige Auswahl an Zubehör steht zur Verfügung. Diese wird dem Kundenwunsch angepasst.

Material außen

- Weiß lackiertes Stahlblech oder Edelstahl.

Material innen

- Edelstahl/Aluminium oder Edelstahl.

Türschloss

- zur Sicherung von Produkten und Proben.

Sockel

- integriertes, höhen- und feststellbares Rollensystem.

Potentialfreier Kontakt

- zum Anschluss an eine Gebäudeleittechnik.

Gram BioLine Luftverteilungssystem

- durch das Gram BioLine Luftverteilungssystem wird im gesamten Innenraum eine korrekte und gleichmäßige Temperatur gewährleistet.

Selbstschließende Tür

- geschäumte Massivtür für Kühl- und Tiefkühlschränke (Standard) oder doppelverglaste Energiespartür für Kühlschränke.

ATEX

- alle Gram BioLine Schränke erfüllen die strengen Bedingungen der ATEX Richtlinie, sowohl intern, als auch extern.

Durchführung

- 24,5 mm Durchführung zum einfachen Einbringen von z.B. externen Temperaturüberwachungsfühlern.

Hochleistungskältesystem

- sorgt für ein rasches Abkühlen nach getätigter Türöffnung. Ein Kältesystem zum Anschluss an einen externen Kompressor steht ebenfalls zur Verfügung.

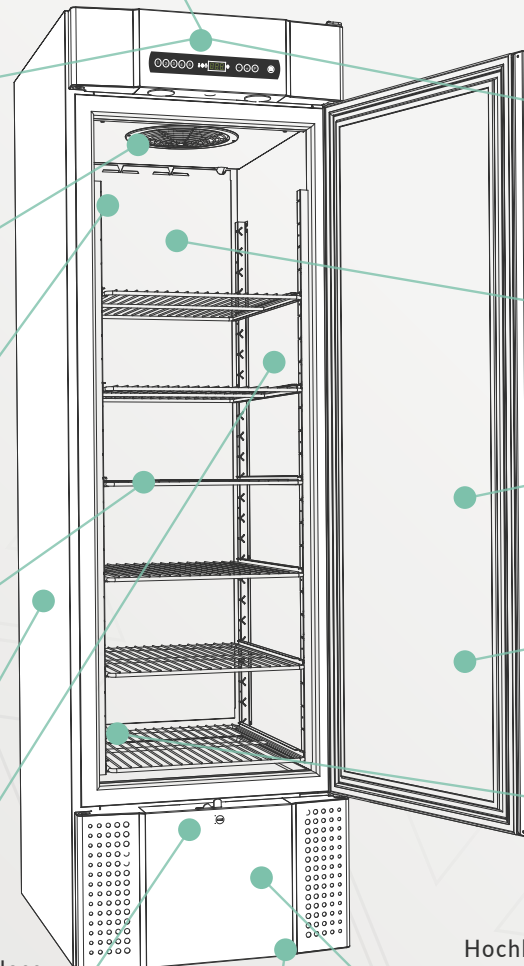

Die BioMidi Serie wird Ihren Anforderungen im anspruchsvollen Laborbetrieb gerecht und macht sie daher zur idealen Lösung. Stabile Temperaturverläufe haben dabei höchste Priorität.

Das funktionelle Design stellt einen einfachen und ergonomischen Zugang zu Ihren Produkten sicher.

Verfügbar sind Größen von 425 und 625 Litern mit zwei unterschiedlichen Maßen, mit weißem oder Edelstahl Gehäuse.

| BioMidi Kühlschränke | | |
|--------------------------|------------------------|-----------|
| RR | Standard Kühlung | +2/+20 °C |
| BioMidi Tiefkühlschränke | | |
| RF | Standard Tiefkühlung | -25/-5 °C |
| EF | Erweiterte Tiefkühlung | -40/-5 °C |

- 1 Die Benutzerebene ist einfach zu bedienen. Von dem großen, gut ablesbaren Display können die Informationen einfach ausgelesen werden.
- 2 Zusätzliche Innentüren minimieren den Kälteverlust bei Öffnung der Haupttür. Standard für den BioMidi EF425 und Option für die weiteren BioMidi Modelle.
- 3 Mit dem unten montierten Kompressor wird eine ergonomisch sehr gute Arbeitshöhe gewährleistet.



BioMidi RR425



Ex II 3G Ex nA nC nL IIB T5 Gc

Preis (weiß)
CHF 4.300

Preis (Edelstahl)
CHF 4.900

| Technische Daten | |
|---------------------------------|--|
| Temperaturbereich | +2/+20 °C |
| Umgebungstemperatur | Massivtür +10/+43 °C; Glastür +10/+38 °C |
| Steuerung | Gram Steuerung mit potentialfreiem Kontakt, E-Fühler, individuell programmierbarer akustischer und optischer Tür- und Temperaturalarm, Alarmspeicher und offset Funktion |
| Material: Innen* | Aluminium/Edelstahl oder Edelstahl |
| Außen | Weiß lackiertes Stahlblech oder Edelstahl |
| Außenmaße mm (B x T x H) | 600 x 731 x 1980/2000 |
| Nettogewicht | Unverpackt und ohne optionales Zubehör: 112 kg |
| Bruttovolumen | 425 Liter |
| Nettovolumen | 303 Liter |
| Module für Roste und Schubladen | Böden / Roste 25 – Schubladen 12 (siehe Seite 76) |
| Isolierung | 60 mm Polyurethan mit FKW-freiem Cyclopentan Treibmittel |
| K-Wert | Massivtür 0.31 W/m²K; Glastür 0.47 W/m²K |
| Kältemittel | R290/vorbereitet für Zentralkühlung |
| CO ₂ e | |
| Kälteleistung bei -10 °C | R290 389 watt |
| Energieverbrauch | 1.27 kWh/24h (siehe Seite 73) |
| Anschluss | 230 V, 50 Hz |
| Geräuschniveau | 47.2 dB(A) |
| Umluftsystem | Gram BioLine Luftverteilungssystem |
| Abtauverfahren | Smart defrost und automatische Wiederverdunstung des Tauwassers |

Zubehör – Siehe Produktkonfigurator auf Seite 12

| | | | | | | | | |
|---|--|---------|----|--|---------|-------|--------------------------------|---------|
| A | BioLine Aluminiumschublade mit Inneneinteilung | CHF 210 | N | BioLine kunststoffbeschichtete Drahtroste | CHF 55 | V | Referenzgefäß | CHF 45 |
| R | BioLine Edelstahlschublade 30 kg | CHF 210 | 11 | Glastür | CHF 330 | 20/21 | Türanschlag, rechts oder links | CHF 0 |
| S | BioLine Edelstahlschublade 40 kg | CHF 285 | 70 | Innentüren (1 Satz, bestehend aus 3 Türen)** | CHF 495 | 84 | Geräuschkämmungs-Kit | CHF 210 |
| C | BioLine Schubladenlängeinteiler (1 Satz) | CHF 80 | 50 | Kreisblatt-Temperaturschreiber | CHF 835 | | | |
| P | BioLine Edelstahlböden, gelocht | CHF 105 | 81 | Relais zum Schutz vor Minustemperaturen | CHF 175 | | | |
| T | BioLine Edelstahl-Drahtroste | CHF 75 | 69 | DIN Kit 58345 | CHF 210 | | | |
| | | | | | | | | |

* Das Material bei dem weißen und Edelstahl Geräten ist auf der linken und rechten Innenseite aus Aluminium. Die Bodenwanne, die Rückwand und die Tür (innen) sind aus Edelstahl. Die Edelstahlversion ist komplett aus Edelstahl.

** Kann nicht mit BioLine kunststoffbeschichteten Drahtrosten kombiniert werden.

 Optionsnummer

BioMidi RF425 ❄️ -25 °C



Ex II 3G Ex nA nC nL IIB T3 Gc

Preis (weiß)
CHF 4.960

Preis (Edelstahl)
CHF 5.560

| Technische Daten | |
|---------------------------------|--|
| Temperaturbereich | -25/-5 °C |
| Umgebungstemperatur | +10/+43 °C |
| Steuerung | Gram Steuerung mit potentialfreiem Kontakt, E-Fühler, individuell programmierbarer akustischer und optischer Tür- und Temperaturalarm, Alarmspeicher und offset Funktion |
| Material: Innen* Außen | Aluminium/Edelstahl oder Edelstahl Weiß lackiertes Stahlblech oder Edelstahl |
| Außenmaße mm (B x T x H) | 600 x 731 x 1980/2000 |
| Nettogewicht | Unverpackt und ohne optionales Zubehör: 112 kg |
| Bruttovolumen | 425 Liter |
| Nettovolumen | 303 Liter |
| Module für Roste und Schubladen | Böden / Roste 25 – Schubladen 12 (siehe Seite 76) |
| Isolierung | 60 mm Polyurethan mit FKW-freiem Cyclopentan Treibmittel |
| K-Wert | Massivtür 0.31 W/m²K |
| Kältemittel | R290/vorbereitet für Zentralkühlung |
| CO ₂ e | |
| Kälteleistung bei -25° C | R290 374 watt |
| Energieverbrauch | 3.61 kWh/24h (siehe Seite 73) |
| Anschluss | 230 V, 50 Hz |
| Geräuschniveau | 46.3 dB(A) |
| Umluftsystem | Gram BioLine Luftverteilungssystem |
| Abtauverfahren | Smart defrost und automatische Wiederverdunstung des Tauwassers |

Zubehör – Siehe Produktkonfigurator auf Seite 12

| | | | | | | | | |
|---|--|---------|----|--|---------|-------|--------------------------------|---------|
| R | BioLine Edelstahlschublade 30 kg | CHF 210 | N | BioLine kunststoffbeschichtete Drahtroste | CHF 55 | V | Referenzgefäß | CHF 45 |
| S | BioLine Edelstahlschublade 40 kg | CHF 285 | 70 | Innentüren (1 Satz, bestehend aus 3 Türen)** | CHF 495 | 20/21 | Türanschlag, rechts oder links | CHF 0 |
| C | BioLine Schubladenlängeinteiler (1 Satz) | CHF 80 | 50 | Kreisblatt-Temperaturschreiber | CHF 835 | 84 | Geräuschkämmungs-Kit | CHF 210 |
| P | BioLine Edelstahlböden, gelocht | CHF 105 | | | | | | |
| T | BioLine Edelstahl-Drahtroste | CHF 75 | | | | | | |
| | | | | | | | | |
| | | | | | | | | |

* Das Material bei weißen und dem Edelstahl Geräten ist auf der linken und rechten Innenseite aus Aluminium.

Die Bodenwanne, die Rückwand und die Tür (innen) sind aus Edelstahl. Die Edelstahlversion ist komplett aus Edelstahl.

** Kann nicht mit BioLine kunststoffbeschichteten Drahtrosten kombiniert werden.

Optionsnummer

BioMidi RR625

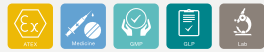

Ex II 3G Ex nA nC nL IIB T5 Gc

Preis (weiß)
CHF 4.840

Preis (Edelstahl)
CHF 5.440

| Technische Daten | |
|---------------------------------|--|
| Temperaturbereich | +2/+20 °C |
| Umgebungstemperatur | Massivtür +10/+43 °C; Glastür +10/+38 °C |
| Steuerung | Gram Steuerung mit potentialfreiem Kontakt, E-Fühler, individuell programmierbarer akustischer und optischer Tür- und Temperaturalarm, Alarmspeicher und offset Funktion |
| Material: Innen* Außen | Aluminium/Edelstahl Weiß lackiertes Stahlblech oder Edelstahl |
| Außenmaße mm (B x T x H) | 815 x 731 x 1980/2000 |
| Nettogewicht | Unverpackt und ohne optionales Zubehör: 152 kg |
| Bruttovolumen | 625 Liter |
| Nettovolumen | 451 Liter |
| Module für Roste und Schubladen | Böden / Roste 25 – Schubladen 12 (siehe Seite 76) |
| Isolierung | 60 mm Polyurethan mit FKW-freiem Cyclopentan Treibmittel |
| K-Wert | Massivtür 0.31 W/m²K; Glastür 0.49 W/m²K |
| Kältemittel | R290/vorbereitet für Zentralkühlung |
| CO ₂ e | |
| Kälteleistung bei -10 °C | R290 389 watt |
| Energieverbrauch | 1.30 kWh/24h (siehe Seite 73) |
| Anschluss | 230 V, 50 Hz |
| Geräuschniveau | 46.6 dB(A) |
| Umluftsystem | Gram BioLine Luftverteilungssystem |
| Abtauverfahren | Smart defrost und automatische Wiederverdunstung des Tauwassers |

Zubehör – Siehe Produktkonfigurator auf Seite 12

| | | | | | | | | |
|---|--|---------|----|--|---------|-------|---|---------|
| A | BioLine Aluminiumschublade mit Inneneinteilung | CHF 210 | T | BioLine Edelstahl-Drahtroste | CHF 75 | 81 | Relais zum Schutz vor Minustemperaturen | CHF 175 |
| R | BioLine Edelstahlschublade 30 kg | CHF 210 | N | BioLine kunststoffbeschichtete Drahtroste | CHF 55 | V | Referenzgefäß | CHF 45 |
| S | BioLine Edelstahlschublade 40 kg | CHF 285 | 11 | Glastür | CHF 330 | 20/21 | Türanschlag, rechts oder links | CHF 0 |
| C | BioLine Schubladenlängeinteiler (1 Satz) | CHF 80 | 70 | Innentüren (1 Satz, bestehend aus 3 Türen)** | CHF 495 | 84 | Geräuschkämmungs-Kit | CHF 210 |
| P | BioLine Edelstahlböden, gelocht | CHF 105 | 50 | Kreisblatt-Temperaturschreiber | CHF 835 | | | |
| | | | 69 | DIN Kit 58345 | CHF 210 | | | |

* Das Material bei dem weißen und Edelstahl Geräten ist auf der Innenseite aus Aluminium.
Die Bodenwanne, und die Tür (innen) sind aus Edelstahl. Die Edelstahlversion ist komplett aus Edelstahl.

** Kann nicht mit BioLine kunststoffbeschichteten Drahtrosten kombiniert werden.

Optionsnummer

BioMidi RF625 ❄️ -25 °C



Ex II 3G Ex nA nC nL IIB T2 Gc

Preis (weiß)
CHF 5.500

Preis (Edelstahl)
CHF 6.100

| Technische Daten | |
|---------------------------------|--|
| Temperaturbereich | -25/-5 °C |
| Umgebungstemperatur | +10/+43 °C |
| Steuerung | Gram Steuerung mit potentialfreiem Kontakt, E-Fühler, individuell programmierbarer akustischer und optischer Tür- und Temperaturalarm, Alarmspeicher und offset Funktion |
| Material: Innen* Außen | Aluminium/Edelstahl oder Edelstahl Weiß lackiertes Stahlblech oder Edelstahl |
| Außenmaße mm (B x T x H) | 815 x 731 x 1980/2000 |
| Nettogewicht | Unverpackt und ohne optionales Zubehör: 152 kg |
| Bruttovolumen | 625 Liter |
| Nettovolumen | 451 Liter |
| Module für Roste und Schubladen | Böden / Roste 25 – Schubladen 12 (siehe Seite 76) |
| Isolierung | 60 mm Polyurethan mit FKW-freiem Cyclopentan Treibmittel |
| K-Wert | Massivtür 0.31 W/m²K |
| Kältemittel | R290/vorbereitet für Zentralkühlung |
| CO ₂ e | |
| Kälteleistung bei -25° C | R290 512 watt |
| Energieverbrauch | 4.03 kWh/24h (siehe Seite 73) |
| Anschluss | 230 V, 50 Hz |
| Geräuschniveau | 48.4 dB(A) |
| Umluftsystem | Gram BioLine Luftverteilungssystem |
| Abtauverfahren | Smart defrost und automatische Wiederverdunstung des Tauwassers |

Zubehör – Siehe Produktkonfigurator auf Seite 12

| | | | | | | | | |
|---|---|---------|----|--|---------|-------|--------------------------------|---------|
| R | BioLine Edelstahlschublade 30 kg | CHF 210 | N | BioLine kunststoffbeschichtete Drahtroste | CHF 55 | V | Referenzgefäß | CHF 45 |
| S | BioLine Edelstahlschublade 40 kg | CHF 285 | 70 | Innentüren (1 Satz, bestehend aus 3 Türen)** | CHF 495 | 20/21 | Türanschlag, rechts oder links | CHF 0 |
| C | BioLine Schubladenlängseinteiler (1 Satz) | CHF 80 | 50 | Kreisblatt-Temperaturschreiber | CHF 835 | 84 | Geräuschkämmungs-Kit | CHF 210 |
| P | BioLine Edelstahlböden, gelocht | CHF 105 | | | | | | |
| T | BioLine Edelstahl-Drahtroste | CHF 75 | | | | | | |
| | | | | | | | | |
| | | | | | | | | |

* Das Material bei dem weißen und Edelstahl Geräten ist auf der linken und rechten Innenseite aus Aluminium. Die Bodenwanne, und die Tür (innen) sind aus Edelstahl. Die Edelstahlversion ist komplett aus Edelstahl.

** Kann nicht mit BioLine kunststoffbeschichteten Drahtrosten kombiniert werden.

Optionsnummer

BioMidi EF425 ❄️ -40 °C

bioline



Ex II 3G Ex nA nC nL IIB T3 Gc

Preis (weiß)
CHF 5.860

Preis (Edelstahl)
CHF 6.460

| Technische Daten | |
|---------------------------------|--|
| Temperaturbereich | -40/-5 °C |
| Umgebungstemperatur | +10/+30 °C |
| Steuerung | Gram Steuerung mit potentialfreiem Kontakt, E-Fühler, individuell programmierbarer akustischer und optischer Tür- und Temperaturalarm, Alarmspeicher und offset Funktion |
| Material: Innen* Außen | Aluminium/Edelstahl oder Edelstahl und Innentüren in PMMA Weiß lackiertes Stahlblech oder Edelstahl |
| Außenmaße mm (B x T x H) | 622 x 731 x 1980/2000 |
| Nettogewicht | Unverpackt und ohne optionales Zubehör: 112 kg |
| Bruttovolumen | 425 Liter |
| Nettovolumen | 303 Liter |
| Module für Roste und Schubladen | Böden / Roste 25 – Schubladen 12 (siehe Seite 76) |
| Isolierung | 60 mm Polyurethan mit FKW-freiem Cyclopentan Treibmittel |
| K-Wert | Massivtür 0.31 W/m²K |
| Kältemittel | R290/vorbereitet für Zentralkühlung |
| CO ₂ e | |
| Kälteleistung bei -40 °C | R290 396 watt |
| Energieverbrauch | 8.93 kWh/24h (siehe Seite 73) |
| Anschluss | 230 V, 50 Hz |
| Geräuschniveau | 57.8 dB(A) |
| Umluftsystem | Gram BioLine Luftverteilungssystem |
| Abtauverfahren | Smart defrost und automatische Wiederverdunstung des Tauwassers |

Zubehör – Siehe Produktkonfigurator auf Seite 12

| | | | | | | | | |
|---|--|---------|-----|--------------------------------|---------|-------|--------------------------------|---------|
| R | BioLine Edelstahlschublade 30 kg | CHF 210 | TTT | BioLine Edelstahl-Drahtroste | CHF 75 | V | Referenzgefäß | CHF 45 |
| S | BioLine Edelstahlschublade 40 kg | CHF 285 | 50 | Kreisblatt-Temperaturschreiber | CHF 835 | 20/21 | Türanschlag, rechts oder links | CHF 0 |
| C | BioLine Schubladenlängeinteiler (1 Satz) | CHF 80 | | | | 84 | Geräuschkämmungs-Kit | CHF 210 |
| P | BioLine Edelstahlböden, gelocht | CHF 105 | | | | | | |
| | | | | | | | | |
| | | | | | | | | |
| | | | | | | | | |

* Das Material bei dem weißen und Edelstahl Geräten ist auf der linken und rechten Innenseite aus Aluminium. Die Bodenwanne, und die Tür (innen) sind aus Edelstahl. Die Edelstahlversion ist komplett aus Edelstahl.

Optionsnummer



Biostorage you can depend on

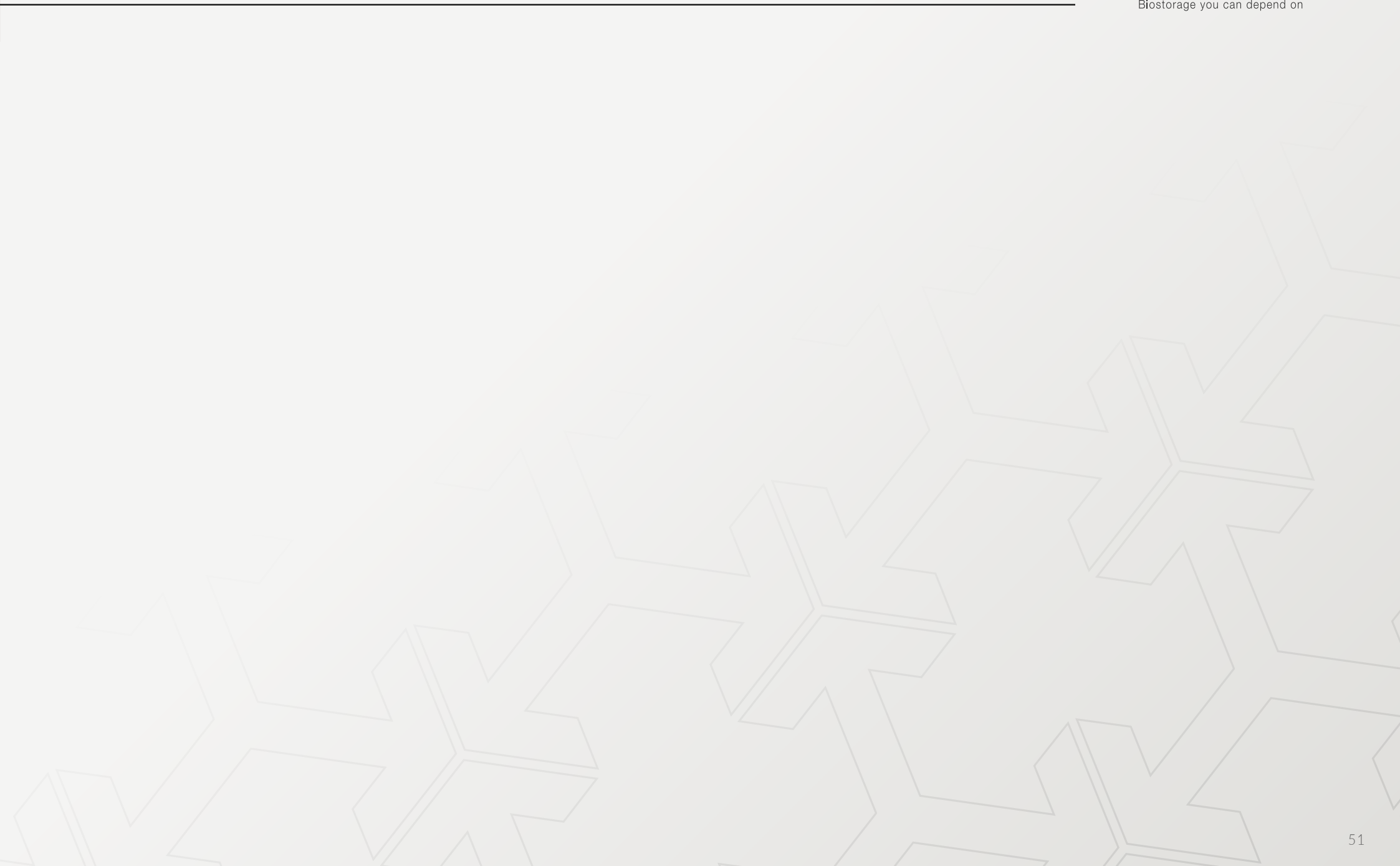

BioCompact II



Biostorage you can depend on

Alarmaufzeichnung

- Auslesen des Ober- oder Unteralarms.

Akustischer und optischer Alarm

- sorgt für eine klare Alarmgebung bei Über- oder Unterschreitung der Alarmgrenzen.

Ein Türalarm ist ebenfalls vorhanden.

Alle Alarmparameter lassen sich individuell einstellen.

Potentialfreier Kontakt

- zum Anschluss an eine Gebäudeleittechnik.

Smart defrost

- automatische Abtauung mit Wiederverdunstung des Tauwassers.

Zusätzlicher Fühler

- zusätzlicher Fühler (E-Fühler) zur Temperaturmessung in einer Referenz. Der E-Fühler lässt sich mit dem Referenzgefäß kombinieren.

Hochleistungskältesystem

- sorgt für ein rasches Abkühlen nach getätigter Türöffnung.

Material außen

- Weiß lackiertes Stahlblech oder Edelstahl.

Material innen

- fugenloser Innenkorpus aus PS Kunststoff mit U-Profil-Schienen zur Aufnahme von Rosten und Schubladen.

Türschloss

- zur Sicherung von Produkten und Proben.

Gram BioLine Luftverteilungssystem

- durch das Gram BioLine Luftverteilungssystem wird im gesamten Innenraum eine korrekte und gleichmäßige Temperatur gewährleistet.

Selbstschließend

- Massivtür als Standard oder optional eine doppelverglaste Energiespartür mit LED-Beleuchtung bei den Kühlern (RR Modelle).

ATEX

- Alle Gram BioLine Schränke erfüllen die strengen Bedingungen der ATEX Richtlinie, sowohl intern, als auch extern.

Durchführung

- 24,5 mm Durchführung zum einfachen Einbringen von z.B. externen Temperaturüberwachungsfühlern.

Innenausstattung

- Eine großzügige Auswahl an Zubehör steht zur Verfügung. Diese wird dem Kundenwunsch angepasst.

Sockel

- zur Wahl stehen Füße, Rollen oder Sockelaufstellung.



Optional erhältlich

Praktischer Fußpedal-Türöffner.

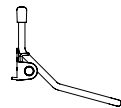

Siehe Seite 15



Hier handelt es sich um einen Labor Kühl- oder Gefrierschrank für eine Vielzahl von Anwendungszwecken, vor allem, wenn Zuverlässigkeit im Mittelpunkt steht. BioCompact II zeichnet sich durch ein sehr gutes Leistungsvermögen aus, welches in dieser Preisklasse seines gleichen auf dem Markt sucht. Der BioCompact II hält dank einer großen Auswahl an Ausstattungsmöglichkeiten zahlreiche Lösungen für individuelle Aufbewahrungsbedürfnisse bereit. Mit seinem geringen Platzbedarf eignet er sich perfekt bei begrenzten Platzverhältnissen.

Verfügbar sind Größen von 125, 218, 250, 343, 346 und 583 Liter in weißem Gehäuse oder aus Edelstahl.

| BioCompact II Kühlschränke | | |
|--------------------------------|----------------------|-----------|
| RR | Standard Kühlung | +2/+20 °C |
| BioCompact II Tiefkühlschränke | | |
| RF | Standard Tiefkühlung | -25/-5 °C |

- ① MPC Steuerung mit Temperatur- und Türalarmfunktion, sowie potentialfreiem Kontakt zum Anschluss an eine Gebäudeleittechnik.
- ② Zusätzlicher Fühler (E-Fühler) zur Einbringung in ein Medium als Standard bei allen BioCompact II Schränken.
- ③ Durch das BioLine Luftverteilungssystem wird im gesamten Innenraum eine korrekte und gleichmäßige Temperatur gewährleistet. Durch den oben liegenden Lamellenverdampfer wird keine Rückwandkälte erzeugt, welche den Produkten Schaden zufügen kann.



BioCompact II RR210



Ex II 3G Ex ec nC ic IIB T6 Gc
DTI 21ATEX0160X



Preis (weiß)
CHF 2.310

Preis (Edelstahl)
CHF 2.440

| Technische Daten | |
|---------------------------------|--|
| Temperaturbereich | +2/+20 °C |
| Umgebungstemperatur | Massivtür +10/+35 °C; Glastür +10/+32 °C |
| Steuerung | Gram Steuerung mit potentialfreiem Kontakt, E-Fühler, individuell programmierbarer akustischer und optischer Tür- und Temperaturalarm, Alarmspeicher und offset Funktion |
| Material: Innen | PS |
| Außen | Weiß lackiertes Stahlblech oder Edelstahl |
| Außenmaße mm (B x T x H) | 595 x 640 x 801/1001 |
| Nettogewicht | Unverpackt und ohne optionales Zubehör: 46 kg |
| Bruttovolumen | 125 Liter |
| Nettovolumen | 104 Liter |
| Module für Roste und Schubladen | Böden / Roste 7, Schubladen 4, Drahtkorb 1 (siehe Seite 76) |
| Isolierung | 50mm Polyurethan mit FKW-freiem Cyclopentan Treibmittel |
| K-Wert | Massivtür 0.35 W/m²K; Glastür 0.49 W/m²K |
| Kältemittel | R600a |
| CO ₂ e | |
| Kälteleistung bei -10 °C | R600a 154 watt |
| Energieverbrauch | 0.61 kWh/24h (siehe Seite 74) |
| Anschluss | 230 V, 50 Hz |
| Geräuschniveau | 36.5 dB(A) |
| Umluftsystem | Gram BioLine Luftverteilungssystem |
| Abtauverfahren | Smart defrost und automatische Wiederverdunstung des Tauwassers |

Zubehör – Siehe Produktkonfigurator auf Seite 12

| | | | | | | | | |
|----|--|---------|----|--|---------|-------|--|---------|
| A | BioLine Aluminiumschublade mit Inneneinteilung 420 mm | CHF 210 | W | BioLine kunststoffbeschichtete Drahtroste 430 mm | CHF 40 | 69 | DIN Kit 58345 | CHF 210 |
| AA | BioLine Aluminiumschublade mit Inneneinteilung 300 mm | CHF 200 | WW | BioLine kunststoffbeschichtete Drahtroste 300 mm | CHF 30 | V | Referenzgefäß | CHF 45 |
| E | BioLine Kunststoffschublade mit Inneneinteilung 420 mm | CHF 110 | M | BioLine kunststoffbeschichteter Drahtkorb 430 mm | CHF 70 | | *Füße oder Rollen | CHF 115 |
| P | BioLine Edelstahlböden, gelocht 430 mm | CHF 90 | MM | BioLine kunststoffbeschichteter Drahtkorb 300 mm | CHF 60 | 31 | Lenkrollen, 360° | CHF 160 |
| PP | BioLine Edelstahlböden, gelocht 300 mm | CHF 85 | 11 | Glastür mit LED-Beleuchtung (nur RR) | CHF 235 | 20/21 | Türanschlag, rechts oder links | CHF 0 |
| T | BioLine Edelstahl-Drahtroste 430 mm | CHF 70 | 81 | Relais zum Schutz vor Minustemperaturen | CHF 175 | 91 | Wandbeschlag | CHF 230 |
| TT | BioLine Edelstahl-Drahtroste 300 mm | CHF 60 | | | | 50 | Kreisblatt-Temperaturschreiber | CHF 835 |
| | | | | | | | Stapel-Kit für die 210/310-Kombination | CHF 140 |

* Siehe Seite 82

Optionsnummer

BioCompact II RF210 ❄️ -25 °C

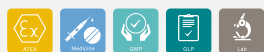

II 3G Ex ec nC ic IIB T3 Gc
DTI 21ATEX0160X



Preis (weiß)
CHF 2.440

Preis (Edelstahl)
CHF 2.570

| Technische Daten | |
|---------------------------------|--|
| Temperaturbereich | -25/-5 °C |
| Umgebungstemperatur | +10/+35 °C |
| Steuerung | Gram Steuerung mit potentialfreiem Kontakt, E-Fühler, individuell programmierbarer akustischer und optischer Tür- und Temperaturalarm, Alarmspeicher und offset Funktion |
| Material: Innen | PS |
| Außen | Weiß lackiertes Stahlblech oder Edelstahl |
| Außenmaße mm (B x T x H) | 595 x 640 x 801/1001 |
| Nettogewicht | Unverpackt und ohne optionales Zubehör: 46 kg |
| Bruttovolumen | 125 Liter |
| Nettovolumen | 104 Liter |
| Module für Roste und Schubladen | Böden / Roste 7, Schubladen 4, Drahtkorb 1 (siehe Seite 76) |
| Isolierung | 50mm Polyurethan mit FKW-freiem Cyclopentan Treibmittel |
| K-Wert | Massivtür 0.35 W/m²K |
| Kältemittel | R600a |
| CO _{2e} | |
| Kälteleistung bei -25° C | R600a 156 watt |
| Energieverbrauch | 1.53 kWh/4h (siehe Seite 74) |
| Anschluss | 230 V, 50 Hz |
| Geräuschniveau | 39.7 dB(A) |
| Umluftsystem | Gram BioLine Luftverteilungssystem |
| Abtauverfahren | Smart defrost und automatische Wiederverdunstung des Tauwassers |

Zubehör – Siehe Produktkonfigurator auf Seite 12

| | | | | | | | | |
|----|--|---------|----|--|--------|-------|--|---------|
| A | BioLine Aluminiumschublade mit Inneneinteilung 420 mm | CHF 210 | W | BioLine kunststoffbeschichtete Drahtroste 430 mm | CHF 40 | V | Referenzgefäß | CHF 45 |
| AA | BioLine Aluminiumschublade mit Inneneinteilung 300 mm | CHF 200 | WW | BioLine kunststoffbeschichtete Drahtroste 300 mm | CHF 30 | | *Füße oder Rollen | CHF 115 |
| E | BioLine Kunststoffschublade mit Längseinteilung 420 mm | CHF 110 | M | BioLine kunststoffbeschichteter Drahtkorb 430 mm | CHF 70 | 31 | Lenkrollen, 360° | CHF 160 |
| P | BioLine Edelstahlböden, gelocht 430 mm | CHF 90 | MM | BioLine kunststoffbeschichteter Drahtkorb 300 mm | CHF 60 | 20/21 | Türanschlag, rechts oder links | CHF 0 |
| PP | BioLine Edelstahlböden, gelocht 300 mm | CHF 85 | | | | 91 | Wandbeschlag | CHF 230 |
| T | BioLine Edelstahl-Drahtroste 430 mm | CHF 70 | | | | 50 | Kreisblatt-Temperaturschreiber | CHF 835 |
| TT | BioLine Edelstahl-Drahtroste 300 mm | CHF 60 | | | | | Stapel-Kit für die 210/310-Kombination | CHF 140 |

* Siehe Seite 82

Optionsnummer

BioCompact II RR310



II 3G Ex ec nC ic IIB T6 Gc
DTI 21ATEX0160X

Preis (weiß)
CHF 2.500

Preis (Edelstahl)
CHF 2.630

| Technische Daten | |
|---------------------------------|---|
| Temperaturbereich | +2/+20 °C |
| Umgebungstemperatur | Massivtür +10/+35 °C; Glastür +10/+32 °C |
| Steuerung | Gram Steuerung mit potentialfreiem Kontakt, E-Fühler, individuell programmierbarer akustischer und optischer Tür- und Temperaturalarm, Alarmspeicher, und offset Funktion |
| Material: Innen Außen | PS Weiß lackiertes Stahlblech oder Edelstahl |
| Außenmaße mm (B x T x H) | 595 x 640 x 1190/1390 |
| Nettogewicht | Unverpackt und ohne optionales Zubehör: 55 kg |
| Bruttovolumen | 218 Liter |
| Nettovolumen | 189 Liter |
| Module für Roste und Schubladen | Böden / Roste 14, Schubladen 7, Drahtkörbe 4 (siehe Seite 76) |
| Isolierung | 50mm Polyurethan mit FKW-freiem Cyclopentan Treibmittel |
| K-Wert | Massivtür 0.35 W/m²K; Glastür 0,5061 W/m²K |
| Kältemittel | R600a |
| CO _{2e} | |
| Kälteleistung bei -10 °C | R600a 154 watt |
| Energieverbrauch | 0.63 kWh/24h (siehe Seite 74) |
| Anschluss | 230 V, 50 Hz |
| Geräuschniveau | 38.6 dB(A) |
| Umluftsystem | Gram BioLine Luftverteilungssystem |
| Abtauverfahren | Smart defrost und automatische Wiederverdunstung des Tauwassers |

Zubehör – Siehe Produktkonfigurator auf Seite 12

| | | | | | | | | |
|----|--|---------|----|--|---------|-------|--|---------|
| A | BioLine Aluminiumschublade mit Inneneinteilung 420 mm | CHF 210 | W | BioLine kunststoffbeschichtete Drahtroste 430 mm | CHF 40 | V | Referenzgefäß | CHF 45 |
| AA | BioLine Aluminiumschublade mit Inneneinteilung 300 mm | CHF 200 | WW | BioLine kunststoffbeschichtete Drahtroste 300 mm | CHF 30 | | *Füße oder Rollen | CHF 115 |
| E | BioLine Kunststoffschublade mit Inneneinteilung 420 mm | CHF 110 | M | BioLine kunststoffbeschichteter Drahtkorb 430 mm | CHF 70 | 31 | Lenkrollen, 360° | CHF 160 |
| P | BioLine Edelstahlböden, gelocht 430 mm | CHF 90 | MM | BioLine kunststoffbeschichteter Drahtkorb 300 mm | CHF 60 | 20/21 | Türanschlag, rechts oder links | CHF 0 |
| PP | BioLine Edelstahlböden, gelocht 300 mm | CHF 85 | 11 | Glastür mit LED-Beleuchtung (nur RR) | CHF 235 | 50 | Kreisblatt-Temperaturschreiber | CHF 835 |
| T | BioLine Edelstahl-Drahtroste 430 mm | CHF 70 | 81 | Relais zum Schutz vor Minustemperaturen | CHF 175 | 91 | Wandbeschlag | CHF 230 |
| TT | BioLine Edelstahl-Drahtroste 300 mm | CHF 60 | 69 | DIN Kit 58345 | CHF 210 | | Stapel-Kit für die 210/310-Kombination | CHF 140 |
| | | | | | | | | |

* Siehe Seite 82

Optionsnummer

BioCompact II RF310 ❄️ -25 °C



Ex II 3G Ex ec nC ic IIB T3 Gc
DTI 21ATEX0160X

Preis (weiß)
CHF 2.630

Preis (Edelstahl)
CHF 2.760

| Technische Daten | |
|---------------------------------|--|
| Temperaturbereich | -25/-5 °C |
| Umgebungstemperatur | +10/+32 °C |
| Steuerung | Gram Steuerung mit potentialfreiem Kontakt, E-Fühler, individuell programmierbarer akustischer und optischer Tür- und Temperaturalarm, Alarmspeicher und offset Funktion |
| Material: Innen Außen | PS Weiß lackiertes Stahlblech oder Edelstahl |
| Außenmaße mm (B x T x H) | 595 x 640 x 1190/1390 |
| Nettogewicht | Unverpackt und ohne optionales Zubehör: 55 kg |
| Bruttovolumen | 218 Liter |
| Nettovolumen | 189 Liter |
| Module für Roste und Schubladen | Böden / Roste 14, Schubladen 7, Drahtkörbe 4 (siehe Seite 76) |
| Isolierung | 50mm Polyurethan mit FKW-freiem Cyclopentan Treibmittel |
| K-Wert | Massivtür 0.35 W/m²K |
| Kältemittel | R600a |
| CO ₂ e | |
| Kälteleistung bei -25° C | R600a 204 watt |
| Energieverbrauch | 1.69 kWh/24h (siehe Seite 74) |
| Anschluss | 230 V, 50 Hz |
| Geräuschniveau | 39.6 dB(A) |
| Umluftsystem | Gram BioLine Luftverteilungssystem |
| Abtauverfahren | Smart defrost und automatische Wiederverdunstung des Tauwassers |

Zubehör – Siehe Produktkonfigurator auf Seite 12

| | | | | | | | | |
|----|--|---------|----|--|--------|-------|--|---------|
| A | BioLine Aluminiumschublade mit Inneneinteilung 420 mm | CHF 210 | W | BioLine kunststoffbeschichtete Drahtroste 430 mm | CHF 40 | V | Referenzgefäß | CHF 45 |
| AA | BioLine Aluminiumschublade mit Inneneinteilung 300 mm | CHF 200 | WW | BioLine kunststoffbeschichtete Drahtroste 300 mm | CHF 30 | | *Füße oder Rollen | CHF 115 |
| E | BioLine Kunststoffschublade mit Inneneinteilung 420 mm | CHF 110 | M | BioLine kunststoffbeschichteter Drahtkorb 430 mm | CHF 70 | 31 | Lenkrollen, 360° | CHF 160 |
| P | BioLine Edelstahlböden, gelocht 430 mm | CHF 90 | MM | BioLine kunststoffbeschichteter Drahtkorb 300 mm | CHF 60 | 20/21 | Türanschlag, rechts oder links | CHF 0 |
| PP | BioLine Edelstahlböden, gelocht 300 mm | CHF 85 | | | | 91 | Wandbeschlag | CHF 230 |
| T | BioLine Edelstahl-Drahtroste 430 mm | CHF 70 | | | | 50 | Kreisblatt-Temperaturschreiber | CHF 835 |
| TT | BioLine Edelstahl-Drahtroste 300 mm | CHF 60 | | | | | Stapel-Kit für die 210/310-Kombination | CHF 140 |

* Siehe Seite 82

Optionsnummer

BioCompact II RR410



Ex II 3G Ex ec nC ic IIB T6 Gc
DTI 21ATEX0160X

Preis (weiß)
CHF 2.690

Preis (Edelstahl)
CHF 2.820

| Technische Daten | |
|---------------------------------|--|
| Temperaturbereich | +2/+20 °C |
| Umgebungstemperatur | Massivtür +10/+35 °C; Glastür +10/+32 °C |
| Steuerung | Gram Steuerung mit potentialfreiem Kontakt, E-Fühler, individuell programmierbarer akustischer und optischer Tür- und Temperaturalarm, Alarmspeicher und offset Funktion |
| Material: Innen | PS |
| Außen | Weiß lackiertes Stahlblech oder Edelstahl |
| Außenmaße mm (B x T x H) | 595 x 640 x 1776/1976 |
| Nettogewicht | Unverpackt und ohne optionales Zubehör: 78 kg |
| Bruttovolumen | 346 Liter |
| Nettovolumen | 312 Liter |
| Module für Roste und Schubladen | Böden / Roste 25, Schubladen 13, Drahtkörbe 7 (siehe Seite 76) |
| Isolierung | 50mm Polyurethan mit FKW-freiem Cyclopentan Treibmittel |
| K-Wert | Massivtür 0.3541 W/m²K; Glastür 0.51 W/m²K |
| Kältemittel | R600a |
| CO ₂ e | |
| Kälteleistung bei -10 °C | R600a 207 watt |
| Energieverbrauch | 0.73 kWh/24h (siehe Seite 74) |
| Anschluss | 230 V, 50 Hz |
| Geräuschniveau | 35.1 dB(A) |
| Umluftsystem | Gram BioLine Luftverteilungssystem |
| Abtauverfahren | Smart defrost und automatische Wiederverdunstung des Tauwassers |

Zubehör – Siehe Produktkonfigurator auf Seite 12

| | | | | | | | | | |
|----|--|---------|----|--|---------|-------|--------------------------------|---------------|--------|
| A | BioLine Aluminiumschublade mit Inneneinteilung 420 mm | CHF 210 | W | BioLine kunststoffbeschichtete Drahtroste 430 mm | CHF 40 | 69 | DIN Kit 58345 | CHF 210 | |
| AA | BioLine Aluminiumschublade mit Inneneinteilung 300 mm | CHF 200 | WW | BioLine kunststoffbeschichtete Drahtroste 300 mm | CHF 30 | | *Füße oder Rollen | CHF 0 | |
| E | BioLine Kunststoffschublade mit Inneneinteilung 420 mm | CHF 110 | M | BioLine kunststoffbeschichteter Drahtkorb 430 mm | CHF 70 | 31 | Lenkrollen, 360° | CHF 55 | |
| P | BioLine Edelstahlböden, gelocht 430 mm | CHF 90 | MM | BioLine kunststoffbeschichteter Drahtkorb 300 mm | CHF 60 | 20/21 | Türanschlag, rechts oder links | CHF 0 | |
| PP | BioLine Edelstahlböden, gelocht 300 mm | CHF 85 | 81 | Relais zum Schutz vor Minustemperaturen | CHF 175 | 91 | Wandbeschlag | CHF 230 | |
| T | BioLine Edelstahl-Drahtroste 430 mm | CHF 70 | 11 | Glastür Glastür mit LED-Beleuchtung (nur RR) | CHF 235 | 50 | Kreisblatt-Temperaturschreiber | CHF 835 | |
| TT | BioLine Edelstahl-Drahtroste 300 mm | CHF 60 | | | | | Fußpedal-Türöffner | CHF 140 | |
| | | | | | | | V | Referenzgefäß | CHF 45 |

* Siehe Seite 84

Optionsnummer

BioCompact II RF410 ❄️ -25 °C



II 3G Ex ec nC ic IIB T3 Gc
DTI 21ATEX0160X

Preis (weiß)
CHF 2.820

Preis (Edelstahl)
CHF 2.960

| Technische Daten | |
|---------------------------------|--|
| Temperaturbereich | -25/-5 °C |
| Umgebungstemperatur | +10/+35 °C |
| Steuerung | Gram Steuerung mit potentialfreiem Kontakt, E-Fühler, individuell programmierbarer akustischer und optischer Tür- und Temperaturalarm, Alarmspeicher und offset Funktion |
| Material: Innen | PS |
| Außen | Weiß lackiertes Stahlblech oder Edelstahl |
| Außenmaße mm (B x T x H) | 595 x 640 x 1776/1976 |
| Nettogewicht | Unverpackt und ohne optionales Zubehör: 78 kg |
| Bruttovolumen | 346 Liter |
| Nettovolumen | 312 Liter |
| Module für Roste und Schubladen | Böden / Roste 25, Schubladen 13, Drahtkörbe 7 (siehe Seite 76) |
| Isolierung | 50mm Polyurethan mit FKW-freiem Cyclopentan Treibmittel |
| K-Wert | Massivtür 0.35 W/m²K |
| Kältemittel | R600a |
| CO _{2e} | |
| Kälteleistung bei -25° C | R600a 204 watt |
| Energieverbrauch | 2.13 kWh/24h (siehe Seite 74) |
| Anschluss | 230 V, 50 Hz |
| Geräuschniveau | 38.6 dB(A) |
| Umluftsystem | Gram BioLine Luftverteilungssystem |
| Abtauverfahren | Smart defrost und automatische Wiederverdunstung des Tauwassers |

Zubehör – Siehe Produktkonfigurator auf Seite 12

| | | | | | | | | |
|----|--|---------|----|--|--------|-------|--------------------------------|---------|
| A | BioLine Aluminiumschublade mit Inneneinteilung 420 mm | CHF 210 | W | BioLine kunststoffbeschichtete Drahtroste 430 mm | CHF 40 | V | Referenzgefäß | CHF 45 |
| AA | BioLine Aluminiumschublade mit Inneneinteilung 300 mm | CHF 200 | WW | BioLine kunststoffbeschichtete Drahtroste 300 mm | CHF 30 | | *Füße oder Rollen | CHF 0 |
| E | BioLine Kunststoffschublade mit Längseinteilung 420 mm | CHF 110 | M | BioLine kunststoffbeschichteter Drahtkorb 430 mm | CHF 70 | 31 | Lenkrollen, 360° | CHF 55 |
| P | BioLine Edelstahlböden, gelocht 430 mm | CHF 90 | MM | BioLine kunststoffbeschichteter Drahtkorb 300 mm | CHF 60 | 20/21 | Türanschlag, rechts oder links | CHF 0 |
| PP | BioLine Edelstahlböden, gelocht 300 mm | CHF 85 | | | | 91 | Wandbeschlag | CHF 230 |
| T | BioLine Edelstahl-Drahtroste 430 mm | CHF 70 | | | | 50 | Kreisblatt-Temperaturschreiber | CHF 835 |
| TT | BioLine Edelstahl-Drahtroste 300 mm | CHF 60 | | | | | Fußpedal-Türöffner | CHF 140 |

* Siehe Seite 84

Optionsnummer

BioCompact II RR610



Ex II 3G Ex nA nC nL IIB T6 Gc

Preis (weiß)
CHF 3.450

Preis (Edelstahl)
CHF 3.570

| Technische Daten | |
|---------------------------------|--|
| Temperaturbereich | +2/+20 °C |
| Umgebungstemperatur | Massivtür +10/+43 °C; Glastür +10/+38 °C |
| Steuerung | Gram Steuerung mit potentialfreiem Kontakt, E-Fühler, individuell programmierbarer akustischer und optischer Tür- und Temperaturalarm, Alarmspeicher und offset Funktion |
| Material: Innen Außen | PS mit Wandschienen in Edelstahl Weiß lackiertes Stahlblech oder Edelstahl |
| Außenmaße mm (B x T x H) | 695 x 875 x 1874/2075 |
| Nettogewicht | Unverpackt und ohne optionales Zubehör: 114 kg |
| Bruttovolumen | 583 Liter |
| Nettovolumen | 419 Liter |
| Module für Roste und Schubladen | Böden / Roste 24, Schubladen 12 (siehe Seite 76) |
| Isolierung (mm) | 60 mm Polyurethan mit FKW-freiem Cyclopentan Treibmittel |
| K-Wert | Massivtür 0.31 W/m²K; Glastür 0.46 W/m²K |
| Kältemittel | R600a |
| CO ₂ e | |
| Kälteleistung bei -10 °C | R600a 354 watt |
| Energieverbrauch | 1.15 kWh/24h (siehe Seite 74) |
| Anschluss | 230 V, 50 Hz |
| Geräuschniveau | 44,2 dB(A) |
| Umluftsystem | Gram BioLine Luftverteilungssystem |
| Abtauverfahren | Smart defrost und automatische Wiederverdunstung des Tauwassers |

Zubehör – Siehe Produktkonfigurator auf Seite 12

| | | | | | | | | |
|---|--|---------|----|---|---------|-------|--------------------------------------|---------|
| A | BioLine Aluminiumschublade mit Inneneinteilung | CHF 210 | 50 | Kreisblatt-Temperaturschreiber | CHF 835 | | *Füße oder Rollen | CHF 0 |
| R | BioLine Edelstahlschublade 30 kg | CHF 210 | 81 | Relais zum Schutz vor Minustemperaturen | CHF 175 | 31 | Lenkrollen, 360° | CHF 55 |
| S | BioLine Edelstahlschublade 40 kg | CHF 285 | V | Referenzgefäß | CHF 45 | 20/21 | Türanschlag, rechts oder links | CHF 0 |
| C | BioLine Schubladenlängeinteiler (1 Satz) | CHF 80 | 69 | DIN Kit 58345 | CHF 210 | 11 | Glastür mit LED-Beleuchtung (nur RR) | CHF 330 |
| P | BioLine Edelstahlböden, gelocht | CHF 105 | | | | | Fußpedal-Türöffner | CHF 140 |
| T | BioLine Edelstahl-Drahtroste | CHF 75 | | | | | | |
| N | BioLine kunststoffbeschichtete Drahtroste | CHF 55 | | | | | | |

* Siehe Seite 84

Optionsnummer

BioCompact II RF610 ❄️ -25 °C



Ex II 3G Ex nA nC nL IIB T2 Gc

Preis (weiß)
CHF 3.810

Preis (Edelstahl)
CHF 3.930

| Technische Daten | |
|---------------------------------|--|
| Temperaturbereich | -25/-5 °C |
| Umgebungstemperatur | +10/+43 °C |
| Steuerung | Gram Steuerung mit potentialfreiem Kontakt, E-Fühler, individuell programmierbarer akustischer und optischer Tür- und Temperaturalarm, Alarmspeicher und offset Funktion |
| Material: Innen Außen | PS mit Wandschienen in Edelstahl Weiß lackiertes Stahlblech oder Edelstahl |
| Außenmaße mm (B x T x H) | 695 x 875 x 1874/2075 |
| Nettogewicht | Unverpackt und ohne optionales Zubehör: 114 kg |
| Bruttovolumen | 583 Liter |
| Nettovolumen | 419 Liter |
| Module für Roste und Schubladen | Böden / Roste 24, Schubladen 12 (siehe Seite 76) |
| Isolierung | 60 mm Polyurethan mit FKW-freiem Cyclopentan Treibmittel |
| K-Wert | Massivtür 0.31 W/m²K |
| Kältemittel | R290 |
| CO ₂ e | |
| Kälteleistung bei -25° C | R290 512 watt |
| Energieverbrauch | 3.88 kWh/24h (siehe Seite 74) |
| Anschluss | 230 V, 50 Hz |
| Geräuschniveau | 48.6 dB(A) |
| Umluftsystem | Gram BioLine Luftverteilungssystem |
| Abtauverfahren | Smart defrost und automatische Wiederverdunstung des Tauwassers |

Zubehör – Siehe Produktkonfigurator auf Seite 12

| | | | | | | | | |
|---|---|---------|----|--------------------------------|---------|-------|--------------------------------|---------|
| R | BioLine Edelstahlschublade 30 kg | CHF 210 | 50 | Kreisblatt-Temperaturschreiber | CHF 835 | | *Füße oder Rollen | CHF 0 |
| S | BioLine Edelstahlschublade 40 kg | CHF 285 | V | Referenzgefäß | CHF 45 | 31 | Lenkrollen, 360° | CHF 55 |
| C | BioLine Schubladenlängseinteiler (1 Satz) | CHF 80 | | | | 20/21 | Türanschlag, rechts oder links | CHF 0 |
| P | BioLine Edelstahlböden, gelocht | CHF 105 | | | | | Fußpedal-Türöffner | CHF 140 |
| T | BioLine Edelstahl-Drahtroste | CHF 75 | | | | | | |
| N | BioLine kunststoffbeschichtete Drahtroste | CHF 55 | | | | | | |
| | | | | | | | | |
| | | | | | | | | |

* Siehe Seite 84

Optionsnummer

BioCompact II RR210/RF210



Ex II 3G Ex ec nC ic IIB T3 Gc
DTI 21ATEX0160X

Preis (weiß)
CHF 4.980

Preis (Edelstahl)
CHF 5.250

| Technische Daten | |
|--|--|
| Temperaturbereich | +2/+20 °C und -25/-5 °C |
| Umgebungstemperatur | Massivtür +10/+35 °C; Glastür +10/+32 °C |
| Steuerung | Gram Steuerung mit potentialfreiem Kontakt, E-Fühler, individuell programmierbarer akustischer und optischer Tür- und Temperaturalarm, Alarmspeicher und offset Funktion |
| Material: Innen Außen | PS Weiß lackiertes Stahlblech oder Edelstahl |
| Außenmaße mm (B x T x H) | 595 x 640 x 1602/1802 |
| Nettogewicht | Unverpackt und ohne optionales Zubehör: 92 kg |
| Bruttovolumen | 125 Liter und 125 Liter |
| Nettovolumen | 104 Liter und 104 Liter |
| Module für Roste und Schubladen | Böden / Roste 2 x 7, Schubladen 2 x 4, Drahtkörbe 2 x 1 (siehe Seite 76) |
| Isolierung | 50mm Polyurethan mit FKW-freiem Cyclopentan Treibmittel |
| K-Wert | Massivtür 0.35 W/m²K; Glastür 0.49 W/m²K |
| Kältemittel | R600a |
| CO ₂ e | |
| Kälteleistung bei -10 °C Kälteleistung bei -25° C | RR: R600a 154 watt; RF: R600a 156 watt |
| Energieverbrauch | 2.14 kWh/24h (siehe Seite 74) |
| Anschluss | 230 V, 50 Hz |
| Geräuschniveau | 41.4 dB(A) |
| Umluftsystem | Gram BioLine Luftverteilungssystem |
| Abtauverfahren | Smart defrost und automatische Wiederverdunstung des Tauwassers |

Zubehör – Siehe Produktkonfigurator auf Seite 12

| | | | | | | | | |
|----|--|---------|----|--|--------|-------|--|---------|
| A | BioLine Aluminiumschublade mit Inneneinteilung 420 mm | CHF 210 | T | BioLine Edelstahl-Drahtroste 430 mm | CHF 70 | 11 | Glastür mit LED-Beleuchtung (nur RR) | CHF 235 |
| AA | BioLine Aluminiumschublade mit Inneneinteilung 300 mm | CHF 200 | TT | BioLine Edelstahl-Drahtroste 300 mm | CHF 60 | 69 | DIN Kit 58345 (nur RR) | CHF 210 |
| A | BioLine Aluminiumschublade mit Längseinteilung 420 mm | CHF 210 | W | BioLine kunststoffbeschichtete Drahtroste 430 mm | CHF 40 | 81 | Relais zum Schutz vor Minustemperaturen | CHF 175 |
| AA | BioLine Aluminiumschublade mit Längseinteilung 300 mm | CHF 200 | WW | BioLine kunststoffbeschichtete Drahtroste 300 mm | CHF 30 | V | Referenzgefäß (pro Einheit) | CHF 45 |
| E | BioLine Kunststoffschublade mit Inneneinteilung 420 mm | CHF 110 | M | BioLine kunststoffbeschichteter Drahtkorb 430 mm | CHF 70 | | *Füße oder Rollen | CHF 0 |
| E | BioLine Kunststoffschublade mit Längseinteilung 420 mm | CHF 110 | MM | BioLine kunststoffbeschichteter Drahtkorb 300 mm | CHF 60 | 31 | Lenkrollen, 360° | CHF 55 |
| P | BioLine Edelstahlböden, gelocht 430 mm | CHF 90 | | | | 20/21 | Türanschlag, rechts oder links | CHF 0 |
| PP | BioLine Edelstahlböden, gelocht 300 mm | CHF 85 | | | | 91 | Wandbeschlag | CHF 230 |
| | | | | | | 50 | Kreisblatt-Temperaturschreiber (pro Einheit) | CHF 835 |

BioCompact II RR310/RF210*



II 3G Ex ec nC ic IIB T3 Gc
DTI 21ATEX0160X

Preis (weiß)
CHF 5.180

Preis (Edelstahl)
CHF 5.440

| Technische Daten | |
|--|--|
| Temperaturbereich | +2/+20 °C und -25/-5 °C |
| Umgebungstemperatur | Massivtür +10/+35 °C; Glastür +10/+32 °C |
| Steuerung | Gram Steuerung mit potentialfreiem Kontakt, E-Fühler, individuell programmierbarer akustischer und optischer Tür- und Temperaturalarm, Alarmspeicher und offset Funktion |
| Material: Innen Außen | PS Weiß lackiertes Stahlblech oder Edelstahl |
| Außenmaße mm (B x T x H) | 595 x 640 x 1991/2191 |
| Nettogewicht | Unverpackt und ohne optionales Zubehör: 101 kg |
| Bruttovolumen | 218 Liter und 125 Liter |
| Nettovolumen | 189 Liter und 104 Liter |
| Module für Roste und Schubladen | Böden / Roste 21, Schubladen 7, Drahtkörbe 5 (siehe Seite 76) |
| Isolierung | 50mm Polyurethan mit FKW-freiem Cyclopentan Treibmittel |
| K-Wert | RR310: Massivtür 0.3550W/m²K; Glastür 0,5061 W/m²K RF210: Massivtür 0.35 W/m²K |
| Kältemittel | R600a |
| CO ₂ e | |
| Kälteleistung bei -10 °C Kälteleistung bei -25° C | R600a 154 watt R600a 156 watt |
| Energieverbrauch | 2.16 kWh/24h (siehe Seite 74) |
| Anschluss | 230 V, 50 Hz |
| Geräuschniveau | 42.2 dB(A) |
| Umluftsystem | Gram BioLine Luftverteilungssystem |
| Abtauverfahren | Smart defrost und automatische Wiederverdunstung des Tauwassers |

Zubehör – Siehe Produktkonfigurator auf Seite 12

| | | | | | | | | |
|----|--|---------|----|--|--------|-------|--|---------|
| A | BioLine Aluminiumschublade mit Inneneinteilung 420 mm | CHF 210 | T | BioLine Edelstahl-Drahtroste 430 mm | CHF 70 | 11 | Glastür mit LED-Beleuchtung (nur RR) | CHF 235 |
| AA | BioLine Aluminiumschublade mit Inneneinteilung 300 mm | CHF 200 | TT | BioLine Edelstahl-Drahtroste 300 mm | CHF 60 | 69 | DIN Kit 58345 (nur RR) | CHF 210 |
| A | BioLine Aluminiumschublade mit Längseinteilung 420 mm | CHF 210 | W | BioLine kunststoffbeschichtete Drahtroste 430 mm | CHF 40 | 81 | Relais zum Schutz vor Minustemperaturen | CHF 175 |
| AA | BioLine Aluminiumschublade mit Längseinteilung 300 mm | CHF 200 | WW | BioLine kunststoffbeschichtete Drahtroste 300 mm | CHF 30 | V | Referenzgefäß (pro Einheit) | CHF 45 |
| E | BioLine Kunststoffschublade mit Inneneinteilung 420 mm | CHF 110 | M | BioLine kunststoffbeschichteter Drahtkorb 430 mm | CHF 70 | | ** Füße oder Rollen | CHF 0 |
| E | BioLine Kunststoffschublade mit Längseinteilung 420 mm | CHF 110 | MM | BioLine kunststoffbeschichteter Drahtkorb 300 mm | CHF 60 | 31 | Lenkrollen, 360° | CHF 55 |
| P | BioLine Edelstahlböden, gelocht 430 mm | CHF 90 | | | | 20/21 | Türanschlag, rechts oder links | CHF 0 |
| PP | BioLine Edelstahlböden, gelocht 300 mm | CHF 85 | | | | 91 | Wandbeschlag | CHF 230 |
| | | | | | | 50 | Kreisblatt-Temperaturschreiber (pro Einheit) | CHF 835 |

* Wird in zwei Kartons geliefert und muss vor Gebrauch zusammengesetzt werden

** Siehe Seite 83

Modelle und Zubehör

| | ExGuard | BioUltra | BioPlus | BioMidi | BioCompact II |
|---|---------|----------|---------------------|-------------|---------------|
| Temperaturbereich | | | | | |
| Kühlschränke +2/+20 °C | | | | ● | ● |
| Kühlschränke -2/+20 °C | ● | | ● | | |
| Tiefkühlschränke -25/-5 °C | | | ● | ● | ● |
| Tiefkühlschränke -35/-5 °C | | | ● | | |
| Tiefkühlschränke -40/-5 °C | | | | ● | |
| Tiefkühlschränke -86/-60 °C | | ● | | | |
| Material Außen/Innen | | | | | |
| Weiß/Edelstahl | ● | | ● | | |
| Weiß/Weiß, Edelstahl | | ● | | | |
| Edelstahl/Edelstahl | ● | ● | ● | ● | |
| Weiß/Aluminium, Edelstahl | | | | ● | |
| Weiß/PS | | | | | ● |
| Edelstahl/PS | | | | | ● |
| Technische Daten | | | | | |
| Gram BioLine Luftverteilungssystem | ● | | ● | ● | ● |
| Trockenkühlung | ● | | ● (ER) | | |
| Smart Defrost | ● | | ● | ● | ● |
| Tauwasserschale | | | ● (RF / EF) | ● (RF / EF) | |
| Autom. Wiederverdunstung des Tauwassers | ● | | ● | ● | ● |
| Abtauung, einstellbar | ● | | ● | ● | ● |
| Kältesicherheitssystem mit zwei Kältekreisläufen | | | ○ (W / 1270 / 1400) | | |
| Potentialfreier Kontakt | ● | ● | ● | ● | ● |
| Relais zum Schutz vor Minustemperaturen | | | ○ (ER) | ○ (RR) | ○ (RR) |
| E-Fühler | ● | ● | ● | ● | ● |
| Kreisblatt-Temperaturschreiber | | ○ | ○ | ○ | ○ |
| Akustischer und optischer Alarm für obere und untere Temperaturbegrenzungen | ● | ● | ● | ● | ● |
| Akustischer und optischer Alarm für offene Tür | ● | | ● | ● | ● |
| Frei einstellbare Alarmparameter | ● | ● | ● | ● | ● |
| Alarmaufzeichnung | ● | ● | ● | ● | ● |
| Oberer/unterer Temperaturalarm | ● | ● | ● | ● | ● |
| Offset der Temperaturfühler | ● | ● | ● | ● | ● |
| Wassergekühlter Kondensator – Hybrid | | ○ | | | |

● Standardzubehör ○ Sonderausstattung

| | ExGuard | BioUltra | BioPlus | BioMidi | BioCompact II |
|--|---------|-----------------------|-------------------------------|---------------------------|-----------------------|
| Technische Daten - (Fortsetzung) | | | | | |
| Tastensperre | ● | ● | ● | ● | ● |
| Service-Programme | ● | ● | ● | ● | ● |
| Messeinheit °C und °F | ● | ● | ● | ● | ● |
| 230V, 50Hz | ● | ● | ● | ● | ● |
| Außenausstattung | | | | | |
| Massivtür | ● | ● | ● | ● | ● |
| Glastür | ○ (ER) | | ○ (ER) | ○ (RR) | |
| Glastür mit LED Beleuchtung | | | | | ○ (RR) |
| Fußpedal zur Öffnung der Tür | | | ● (nicht EF) | | ○ |
| Selbstschließende Tür | ● | | ● | ● | ● |
| Füße / Rollen / Sockelaufstellung | ● | | ● | ● (rollen) | ●/○ (210 / 310) |
| Lenkrollen, 360° | ○ | ● (niveauregulierbar) | ○/● (1270/1400) | | ○ |
| Wandbeschlag | | | | | ○ (210 / 310 / 410) |
| Türschloss | ● | ● | ● | ● | ● |
| LED Anzeige | ● | ● | ● | ● | ● |
| Optische und akustische Alarmanzeige | ● | ● (kein Türalarm) | ● | ● | ● |
| Halogenbeleuchtung | ● | | ● | ● | |
| Innenausstattung | | | | | |
| Drahtroste, kunststoffbeschichtet | | | ○ (nicht EF, 930 oder Opt.70) | ○ (nicht EF oder Opt. 70) | ○ |
| Drahtroste, Edelstahl | ○ | | ○ | ○ | ○ |
| Edelstahlböden, gelocht | ○ | ● | ○ | ○ | ○ |
| Drahtkorb | | | | | ○ (210 / 310 / 410) |
| Aluminiumschubladen mit Inneneinteilung | | | ○ (ER, nicht 930) | ○ (RR) | ○ (RR) |
| Aluminiumschubladen mit Längseinteilung | | | | | ○ (RF210 / 310 / 410) |
| Kunststoffschubladen mit Inneneinteilung | | | | | ○ (RR210 / 310 / 410) |
| Kunststoffschubladen mit Längseinteilung | | | | | ○ (RF210 / 310 / 410) |
| Edelstahlschubladen, 30 kg | | | ○ (nicht 930) | ○ | ○ (610) |
| Edelstahlschubladen, 40 kg | ○ | | ○ | ○ | ○ (610) |
| BioLine Edelstahlteiler | ○ | | ○ | ○ | ○ (610) |
| Innentüren | | ● | ○ (nicht 930)/● (EF) | ○/● (EF) | |
| Referenzgefäß | ○ | | ○ | ○ | ○ |
| DIN Kit | | | ○ (ER) | ○ (RR) | ○ (RR) |
| Geräuschdämmungs-Kit | | | | ○ | |

● Standardzubehör ○ Sonderausstattung

Produkte und Preise · ExGuard

ExGuard - Kühlschrank

| | |
|--------------------------|-----------|
| ER600W (weiß) | CHF 8.940 |
| ER600W (Edelstahl) | CHF 9.240 |

Zubehör

| | Option ab Werk | Nachträgliches Zubehör |
|--|----------------|------------------------|
| BioLine Edelstahlschublade 40 kg..... | CHF 285 |CHF 320 |
| BioLine Schubladenlängeinteiler (1 Satz) | CHF 80 |CHF 115 |
| BioLine Edelstahlböden, gelocht..... | CHF 105 |CHF 130 |
| BioLine Edelstahl-Drahtroste | CHF 75 |CHF 100 |
| Türanschlag, rechts oder links..... | CHF 0 |N/A |
| Füße, Rollen oder Sockelaufstellung..... | CHF 0 |CHF 135 |
| Lenkrollen, 360° | CHF 55 |CHF 180 |
| Glastür, Einzeltür (nur ER)..... | CHF 330 |N/A |
| Referenzgefäß..... | CHF 45 |CHF 70 |
| Auflagewinkel, 1 Paar (zusätzlich)..... | N/A |CHF 45 |

Produkte und Preise · BioUltra / BioPlus

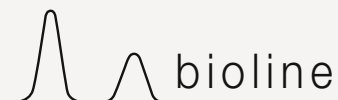

BioUltra – Tiefkühlschrank

| | |
|-------------------------|------------|
| UL570 (weiß) | CHF 12.240 |
| UL570 (Edelstahl) | CHF 12.780 |

Zubehör

| | Option ab Werk | Nachträgliches Zubehör |
|---|----------------|------------------------|
| Kreisblatt-Temperaturschreiber | CHF 835 | N/A |
| Kreisblatt-Temperaturschreiber, Papier – 100 Stck. | N/A | CHF 140 |
| Kreisblatt-Temperaturschreiber, Stift | N/A | CHF 60 |
| BioLine Edelstahlböden, gelocht | N/A | CHF 135 |
| Türanschlag, rechts oder links | CHF 0 | N/A |
| Wasser gekühlt – Hybrid | CHF 2.605 | N/A |
| Gestelle/Boxen – Siehe Seite 23 | | |

BioPlus – Kühlschrank

| | |
|--------------------------|-----------|
| ER500 (weiß) | CHF 6.000 |
| ER500 (Edelstahl) | CHF 6.300 |
| ER600D (weiß) | CHF 6.180 |
| ER600D (Edelstahl) | CHF 6.480 |
| ER600W (weiß) | CHF 6.180 |
| ER600W (Edelstahl) | CHF 6.480 |
| ER660D (weiß) | CHF 6.360 |
| ER660D (Edelstahl) | CHF 6.660 |
| ER660W (weiß) | CHF 6.360 |
| ER660W (Edelstahl) | CHF 6.660 |
| ER930 (weiß) | CHF 6.900 |
| ER930 (Edelstahl) | CHF 7.200 |
| ER1270 (weiß) | CHF 8.520 |
| ER1270 (Edelstahl) | CHF 9.060 |
| ER1400 (weiß) | CHF 8.760 |
| ER1400 (Edelstahl) | CHF 9.300 |

BioPlus – Tiefkühlschrank

| | |
|--------------------------------|-----------|
| RF500 (weiß) | CHF 6.660 |
| RF500 (Edelstahl) | CHF 6.960 |
| RF600D (weiß) | CHF 6.840 |
| RF600D (Edelstahl) | CHF 7.140 |
| RF600W (weiß) | CHF 6.840 |
| RF600W (Edelstahl) | CHF 7.140 |
| RF660D (weiß) | CHF 7.020 |
| RF660D (Edelstahl) | CHF 7.320 |
| RF660W (weiß) | CHF 7.020 |
| RF660W (Edelstahl) | CHF 7.320 |
| RF930 (weiß) | CHF 7.560 |
| RF930 (Edelstahl) | CHF 7.860 |
| RF1270 (weiß) | CHF 9.180 |
| RF1270 (Edelstahl) | CHF 9.720 |
| RF1400 (weiß) | CHF 9.420 |
| RF1400 (Edelstahl) | CHF 9.960 |
| EF600W -35°C (weiß) | CHF 7.740 |
| EF600W -35°C (Edelstahl) | CHF 8.040 |
| EF660W -35°C (weiß) | CHF 7.920 |
| EF660W -35°C (Edelstahl) | CHF 8.220 |

Zubehör

| | Option ab Werk | Nachträgliches Zubehör |
|--|----------------|------------------------|
| BioLine Aluminiumschublade mit Inneneinteilung | CHF 210 | CHF 250 |
| BioLine Edelstahlschublade 30 kg | CHF 210 | CHF 250 |
| BioLine Edelstahlschublade 40 kg | CHF 285 | CHF 320 |
| BioLine Schubladenlängseinteiler (1 Satz) | CHF 80 | CHF 115 |
| BioLine Edelstahlböden, gelocht | CHF 105 | CHF 130 |
| BioLine Edelstahl-Drahtroste | CHF 75 | CHF 100 |
| BioLine kunststoffbeschichtete Drahtroste | CHF 55 | CHF 80 |
| Türanschlag, rechts oder links | CHF 0 | N/A |
| Füße, Rollen oder Sockelaufstellung | CHF 0 | CHF 135 |
| Lenkrollen, 360° | CHF 55 | CHF 180 |
| Kreisblatt-Temperaturschreiber | CHF 835 | N/A |
| Kreisblatt-Temperaturschreiber, Papier, 100 Stck. | N/A | CHF 140 |
| Kreisblatt-Temperaturschreiber, Stift, 1 Stck | N/A | CHF 60 |
| Kältesicherheitsystem mit zwei Kältekreisläufen | CHF 835 | N/A |
| Glastür, Einzeltür (nur ER) | CHF 330 | N/A |
| Glastüren, Doppeltür (nur ER, 1270 oder 1400) | CHF 660 | N/A |
| Innentüren (500, 600 oder 660) | CHF 495 | CHF 555 |
| Innentüren (1270 oder 1400) | CHF 985 | CHF 1.105 |
| Relais zum Schutz vor Minustemperaturen (nur ER) | CHF 175 | CHF 210 |
| Referenzgefäß | CHF 45 | CHF 70 |
| BioLine Verteilersystem für Aluminiumschubladen | N/A | CHF 60 |
| Auflagewinkel, 1 Paar (zusätzlich) | N/A | CHF 45 |
| DIN Ausführung gemäß 58345/ÖNORM K 2040 | CHF 210 | N/A |

Produkte und Preise · BioMidi

| BioMidi - Kühlschränke | BioMidi - Tiefkühlschränke | Zubehör | Option ab Werk | Nachträgliches Zubehör |
|-----------------------------------|--|---|----------------|------------------------|
| RR425 (weiß) CHF 4.300 | RF425 (weiß) CHF 4.960 | BioLine Aluminiumschublade mit Inneneinteilung CHF 210 | |CHF 250 |
| RR425 (Edelstahl) CHF 4.900 | RF425 (Edelstahl) CHF 5.560 | BioLine Edelstahlschublade 30 kg..... CHF 210 | |CHF 250 |
| RR625 (weiß) CHF 4.840 | RF625 (weiß) CHF 5.500 | BioLine Edelstahlschublade 40 kg..... CHF 285 | |CHF 320 |
| RR625 (Edelstahl) CHF 5.440 | RF625 (Edelstahl) CHF 6.100 | BioLine Schubladenlängeinteiler (1 Satz) CHF 80 | |CHF 115 |
| | EF425 -40 °C (weiß) CHF 5.860 | BioLine Edelstahlböden, gelocht..... CHF 105 | |CHF 130 |
| | EF425 -40 °C (Edelstahl) CHF 6.460 | BioLine Edelstahl-Drahtroste CHF 75 | |CHF 100 |
| | | BioLine kunststoffbeschichtete Drahtroste CHF 55 | |CHF 80 |
| | | Türanschlag, rechts oder links.....CHF 0 | | N/A |
| | | Kreisblatt-Temperaturschreiber..... CHF 835 | | N/A |
| | | Kreisblatt-Temperaturschreiber, Papier, 100 Stck. N/A | |CHF 140 |
| | | Kreisblatt-Temperaturschreiber, Stift, 1 Stck. N/A | |CHF 60 |
| | | Glastür, Einzeltür (nur RR)..... CHF 330 | | N/A |
| | | Innentüren CHF 495 | |CHF 555 |
| | | Relais zum Schutz vor Minustemperaturen (nur RR)..... CHF 175 | |CHF 210 |
| | | Referenzgefäß..... CHF 45 | |CHF 70 |
| | | BioLine Verteilersystem für Aluminiumschubladen N/A | |CHF 60 |
| | | Auflagewinkel, 1 Paar (zusätzlich)..... N/A | |CHF 45 |
| | | DIN Ausführung gemäß 58345/ÖNORM K 2040 CHF 210 | | N/A |
| | | Geräuschkämmungs-Kit CHF 210 | | CHF 250 |

Produkte und Preise · BioCompact II



| BioCompact II - Kühlschränke | BioCompact II - Tiefkühlschränke | Zubehör | Option ab Werk | Nachträgliches Zubehör |
|----------------------------------|----------------------------------|---|----------------|------------------------|
| RR210 (weiß) CHF 2.310 | RF210 (weiß) CHF 2.440 | BioLine Aluminiumschublade mit Inneneinteilung (610 RR)..... CHF 210 | |CHF 250 |
| RR210 (Edelstahl)..... CHF 2.440 | RF210 (Edelstahl)..... CHF 2.570 | BioLine Aluminiumschublade mit Inneneinteilung (420 mm)..... CHF 210 | |CHF 250 |
| RR310 (weiß) CHF 2.500 | RF310 (weiß) CHF 2.630 | BioLine Aluminiumschublade mit Inneneinteilung (300 mm)..... CHF 200 | |CHF 235 |
| RR310 (Edelstahl)..... CHF 2.630 | RF310 (Edelstahl)..... CHF 2.760 | BioLine Kunststoffschublade mit Inneneinteilung (420 mm)..... CHF 110 | |CHF 135 |
| RR410 (weiß) CHF 2.690 | RF410 (weiß) CHF 2.820 | BioLine Edelstahlschublade 30 kg (610)..... CHF 210 | |CHF 250 |
| RR410 (Edelstahl)..... CHF 2.820 | RF410 (Edelstahl)..... CHF 2.960 | BioLine Edelstahlschublade 40 kg (610)..... CHF 285 | |CHF 300 |
| RR610 (weiß) CHF 3.450 | RF610 (weiß) CHF 3.810 | BioLine Schubladenlängeinteiler (1 Satz) CHF 80 | |CHF 115 |
| RR610 (Edelstahl)..... CHF 3.570 | RF610 (Edelstahl)..... CHF 3.930 | BioLine kunststoffbeschichteter Drahtkorb (430 mm)..... CHF 70 | | CHF 90 |
| | | BioLine kunststoffbeschichteter Drahtkorb (300 mm)..... CHF 60 | | CHF 85 |
| | | BioLine Edelstahlböden, gelocht (610)..... CHF 105 | |CHF 130 |
| | | BioLine Edelstahlböden, gelocht (430 mm)..... CHF 90 | |CHF 115 |
| | | BioLine Edelstahlböden, gelocht (300 mm)..... CHF 85 | |CHF 110 |
| | | BioLine Edelstahl-Drahtroste (610) CHF 75 | |CHF 100 |
| | | BioLine Edelstahl-Drahtroste (430 mm)..... CHF 70 | | CHF 90 |
| | | BioLine Edelstahl-Drahtroste (300 mm)..... CHF 60 | | CHF 85 |
| | | BioLine kunststoffbeschichtete Drahtroste (610) CHF 55 | | CHF 80 |
| | | BioLine kunststoffbeschichtete Drahtroste (430 mm)..... CHF 40 | | CHF 70 |
| | | BioLine kunststoffbeschichtete Drahtroste (300 mm)..... CHF 30 | | CHF 55 |
| | | Türanschlag, rechts oder links..... CHF 0 | |N/A |
| | | Kreisblatt-Temperaturschreiber CHF 835 | | N/A |
| | | Kreisblatt-Temperaturschreiber, Papier, 100 Stck..... N/A | |CHF 140 |
| | | Kreisblatt-Temperaturschreiber, Stift, 1 Stck. N/A | | CHF 60 |
| | | Füße oder Rollen (nur Kombi-Schränke/410/610)..... CHF 0 | |CHF 140 |
| | | Füße oder Rollen (nur 210/310)..... CHF 115 | |CHF 140 |
| | | Lenkrollen, 360° (nur Combi/410/610)..... CHF 55 | |CHF 190 |
| | | Lenkrollen, 360° (nur 210/310)..... CHF 160 | |CHF 190 |
| | | Wandbeschlag (Kombi-Schränke/210/410)..... CHF 230 | |CHF 255 |
| | | Zusammenbausatz (nur 210/310)..... CHF 140 | |CHF 200 |
| | | Glastür (Combi/210/310/410) (nur RR) CHF 235 | |N/A |
| | | Glastür (610) (nur RR) CHF 330 | |N/A |
| | | Relais zum Schutz vor Minustemperaturen (nur RR)..... CHF 175 | |CHF 210 |
| | | Referenzgefäß CHF 45 | | CHF 70 |
| | | Fußpedal-Türöffner (410/610)..... CHF 140 | |CHF 190 |
| | | BioLine Verteilersystem für Aluminiumschubladen..... N/A | | CHF 70 |
| | | Auflagewinkel, 1 Paar (zusätzlich) (610)..... N/A | | CHF 45 |
| | | DIN Ausführung gemäß 58345/ÖNORM K 2040 CHF 210 | |N/A |

Alle Preise zzgl. MwSt.

Optionsnummer für ExGuard/BioUltra/BioPlus/BioMidi

ER 600 D CG

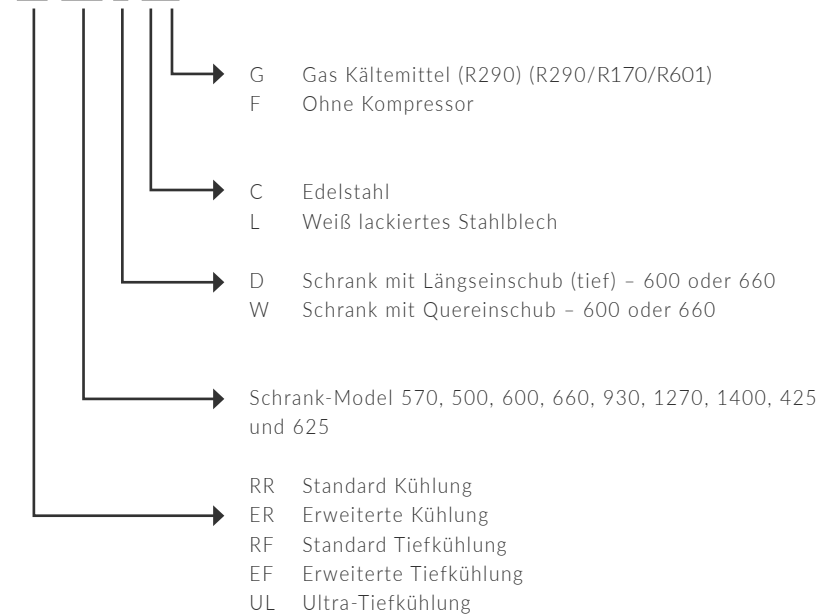

Optionsnummer

- 10 Massivtür
- 11 Glastür
- 20 Rechter Türanschlag
- 21 Linker Türanschlag
- 29 Niveaugeregulierbare Rollen (BioUltra)
- 30 Rollen 125 mm
- 31 Lenkrollen, 360° - (2 mit Bremse)
- 32 Integrierte Rollen (BioMidi)
- 33 Rollen 109 mm
- 35 Füße H=100/135 mm
- 36 Füße H=135/200 mm
- 37 Füße H=185/250 mm
- 38 Sockelaufstellung
- 41 E-Fühler
- 50 Kreisblatt-Temperaturschreiber
- 69 DIN Kit (nur ER/RR)
- 70 Innentüren
- 79 Wassergekühlter Kondensator - Hybrid (nur BioUltra)
- 80 Kältesicherheitssystem mit zwei Kältekreisläufen (Nur W/1270/1400)
- 81 Relais zum Schutz vor Minustemperaturen
- 84 Geräuschkämmungs-Kit (nur 425, 625)

Optionsnummer

- ..A # Anzahl Aluminiumschubladen
- ..R # Anzahl Edelstahlschubladen 30 kg
- ..S # Anzahl Edelstahlschubladen 40 kg
- ..C # Anzahl Edelstahlteileiler
- ..P # Anzahl Edelstahlböden, gelocht
- ..T # Anzahl Edelstahl-Drahtroste
- ..TTT # Anzahl Edelstahl-Drahtroste, Innentüren
- ..N # Anzahl kunststoffbeschichtete Drahtroste
- ..V # Anzahl Referenzgefäße einschl. Beschlag

| Artikelnummer | Beschreibung | Artikelnummer | Beschreibung |
|---------------|--------------------|---------------|----------------|
| 98-630- | ExGuard ER | 88-500- | BioPlus 500 |
| 98-631- | ExGuard ER Glastür | 88-600- | BioPlus 600D |
| 88-570- | BioUltra UL570 | 88-601- | BioPlus 600W |
| 88-425- | BioMidi 425 | 88-604- | BioPlus EF600W |
| 88-426- | BioMidi EF425 | 88-660- | BioPlus 660D |
| 88-625- | BioMidi 625 | 88-661- | BioPlus 660W |
| | | 88-662- | BioPlus EF660W |
| | | 88-930- | BioPlus 930 |
| | | 88-270- | BioPlus 1270 |
| | | 88-400- | BioPlus 1400 |

Optionsnummer für BioCompact II

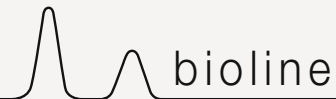

II RR 210 LG

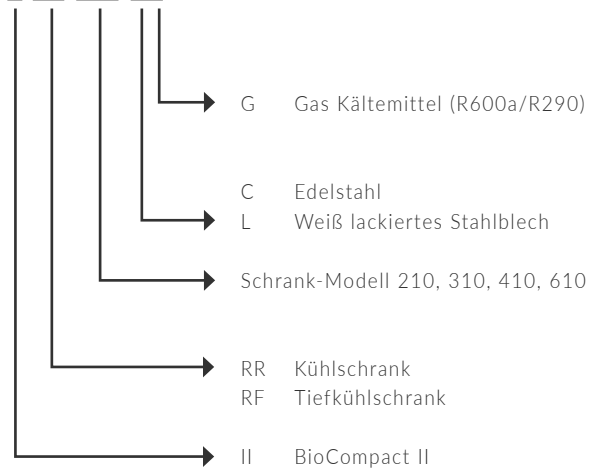

Optionsnummer

- 10 Massivtür
- 11 Glastür
- 20 Rechter Türanschlag, selbstschließend
- 21 Linker Türanschlag, selbstschließend
- 30 Rollen 125 mm, (2 mit Bremse)
- 31 Lenkrollen, 360°, (2 mit Bremse)
- 33 Rollen 109 mm
- 34 Rollen/Fußkombination (nur 210/310 Schränke)
- 35 Füße H=100/135 mm
- 36 Füße H=135/200 mm
- 38 Sockelaufstellung
- 39 Stellfüße (nur 210/310 Schränke)
- 41 E-Fühler
- 50 Kreisblatt-Temperaturschreiber
- 69 DIN Kit (nur BioCompact II RR)
- 81 Relais zum Schutz vor Minustemperaturen
- 90 Zusammenbausatz
- 91 Wandbeschlag

Optionsnummer

- ..A # Anzahl Aluminiumschubladen
- ..AA # Anzahl Aluminiumschubladen 300 mm
- ..E # Anzahl Kunststoffschubladen
- ..R # Anzahl Edelstahlschubladen 30 kg (610)
- ..S # Anzahl Edelstahlschubladen 40 kg (610)
- ..C # Anzahl Edelstahlteileiler
- ..M # Anzahl kunststoffbeschichtete Drahtkörbe
- ..MM # Anzahl kunststoffbeschichtete Drahtkörbe 300 mm
- ..P # Anzahl Edelstahlböden, gelocht
- ..PP # Anzahl Edelstahlböden, gelocht 300 mm
- ..T # Anzahl Edelstahl-Drahtroste
- ..TT # Anzahl Edelstahl-Drahtroste 300 mm
- ..W # Anzahl kunststoffbeschichtete Drahtroste (weiß)
- ..WW # Anzahl kunststoffbeschichtete Drahtroste (weiß) 300 mm
- ..N # Anzahl kunststoffbeschichtete Drahtroste (grau)
- ..V # Anzahl Referenzgefäße einschl. Beschlag

BioCompact II

- 88-250- II RR210
- 88-251- II RR210 Glastür
- 88-252- II RF210
- 88-350- II RR310
- 88-351- II RR310 Glastür
- 88-352- II RF310
- 88-450- II RR410
- 88-451- II RR410 Glastür
- 88-452- II RF410
- 88-260- II RR210/II RF210
- 88-260- II RR210/II RR210
- 88-262- II RR310/II RF210
- 88-611- II RR610
- 88-613- II RR610 Glastür
- 88-612- II RF610

Energieverbrauch (kWh/24h)

| BioUltra -86 | | R290 | |
|--------------|-----------|------|--|
| UL570 | Massivtür | 10.5 | |

| ExGuard - ER | | R290 | |
|----------------|-----------|------|--|
| ER600 W | Massivtür | 1.62 | |
| | Glastür | 2.08 | |

| BioPlus - ER | | R290 | |
|---------------|------------------------------------|------|--|
| ER500 | Massivtür | 1.26 | |
| | Glastür | 1.67 | |
| ER600D | Massivtür | 1.26 | |
| | Glastür | 1.71 | |
| ER660D | Massivtür | 1.18 | |
| | Glastür | 1.69 | |
| ER600W | Massivtür | 1.35 | |
| | Glastür | 1.65 | |
| | Zwei Kältekreisläufe für Massivtür | - | |
| | Zwei Kältekreisläufe für Glastür | - | |
| ER660W | Massivtür | 1.28 | |
| | Glastür | 1.78 | |
| | Zwei Kältekreisläufe für Massivtür | 2.20 | |
| | Zwei Kältekreisläufe für Glastür | - | |
| ER930 | Massivtür | 2.10 | |
| | Glastür | 2.81 | |
| ER1270 | Massivtür | 2.50 | |
| | Glastür | 3.48 | |
| | Zwei Kältekreisläufe für Massivtür | 2.57 | |
| | Zwei Kältekreisläufe für Glastür | - | |
| ER1400 | Massivtür | 2.56 | |
| | Glastür | 3.72 | |
| | Zwei Kältekreisläufe für Massivtür | - | |
| | Zwei Kältekreisläufe für Glastür | 4.47 | |

Energieverbrauch (kWh/24h)



| BioPlus - RF/EF | | R290 | |
|-----------------|------------------------------------|-------|--|
| RF500 | Massivtür | 3.83 | |
| RF600D | Massivtür | 4.03 | |
| RF660D | Massivtür | 4.23 | |
| RF600W | Massivtür | 4.07 | |
| | Zwei Kältekreisläufe für Massivtür | 5.67 | |
| RF660W | Massivtür | 4.46 | |
| | Zwei Kältekreisläufe für Massivtür | 6.02 | |
| RF930 | Massivtür | 6.12 | |
| RF1270 | Massivtür | 7.97 | |
| | Zwei Kältekreisläufe für Massivtür | 7.97 | |
| RF1400 | Massivtür | 8.39 | |
| | Zwei Kältekreisläufe für Massivtür | 8.39 | |
| EF600W | Massivtür | 8.86 | |
| | Wassergekühlt, Massivtür | - | |
| | Zwei Kältekreisläufe für Massivtür | 12.21 | |
| EF660W | Massivtür | 9.02 | |
| | Zwei Kältekreisläufe für Massivtür | 12.87 | |

| BioMidi - RR | | R290 | |
|--------------|-----------|------|--|
| RR425 | Massivtür | 1.27 | |
| | Glastür | 1.63 | |
| RR625 | Massivtür | 1.30 | |
| | Glastür | 1.64 | |

| BioMidi - RF/EF | | R290 | |
|-----------------|-----------|------|--|
| RF425 | Massivtür | 3.61 | |
| RF625 | Massivtür | 4.03 | |
| EF425 | Massivtür | 8.93 | |

Energieverbrauch (kWh/24h)

| BioCompact II - RR | | R600a | |
|--------------------------|-----------|-------|--|
| RR210 | Massivtür | 0.61 | |
| | Glastür | 0.98 | |
| RR310 | Massivtür | 0.63 | |
| | Glastür | 0.98 | |
| RR410 | Massivtür | 0.73 | |
| | Glastür | 1.44 | |
| RR610 | Massivtür | 1.15 | |
| | Glastür | 1.9 | |
| RR210/RF210 Kombi | Massivtür | 2.14 | |
| RR310/RF210 Kombi | Massivtür | 2.19 | |

| BioCompact II - RF | | R600a | R290 | |
|--------------------------|-----------|-------|------|------|
| RF210 | Massivtür | 1.53 | | - |
| RF310 | Massivtür | 1.69 | | - |
| RF410 | Massivtür | 2.13 | | - |
| RF610 | Massivtür | - | | 3.88 |
| RR210/RF210 Kombi | Massivtür | 2.14 | | - |
| RR310/RF210 Kombi | Massivtür | 2.19 | | - |

| Modell | Anzahl Module | Modulabstand in mm |
|-----------------------|--------------------------|--------------------|
| ExGuard 600W | 48 | 25 |
| BioUltra UL570 | - | 12,5 |
| BioPlus 500* | 52 | 25 |
| BioPlus 600D* | 24 | 50 |
| BioPlus 660D* | 27 | 50 |
| BioPlus 600W* | 24 | 50 |
| BioPlus 660W* | 27 | 50 |
| Bioplus 930* | 52 | 25 |
| BioPlus 1270* | 2 x 24 | 50 |
| BioPlus 1400* | 2 x 27 | 50 |
| BioMidi 425* | 25 | 50 |
| BioMidi 625* | 25 | 50 |
| BioCompact II 210 | 4 x 430 mm + 3 x 300 mm | 50 |
| BioCompact II 210/210 | 8 x 430 mm + 6 x 300 mm | 50 |
| BioCompact II 310 | 11 x 430 mm + 3 x 300 mm | 50 |
| BioCompact II 310/210 | 15 x 430 mm + 6 x 300 mm | 50 |
| BioCompact II 410 | 22 x 430 mm + 3 x 300 mm | 50 |
| BioCompact II 610* | 24 | 50 |

BioCompact II (210, 310 und 410)

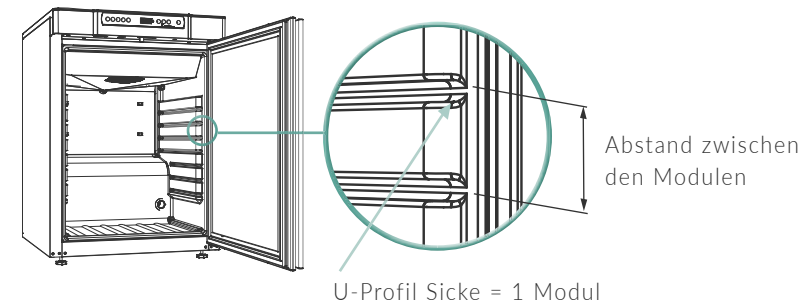



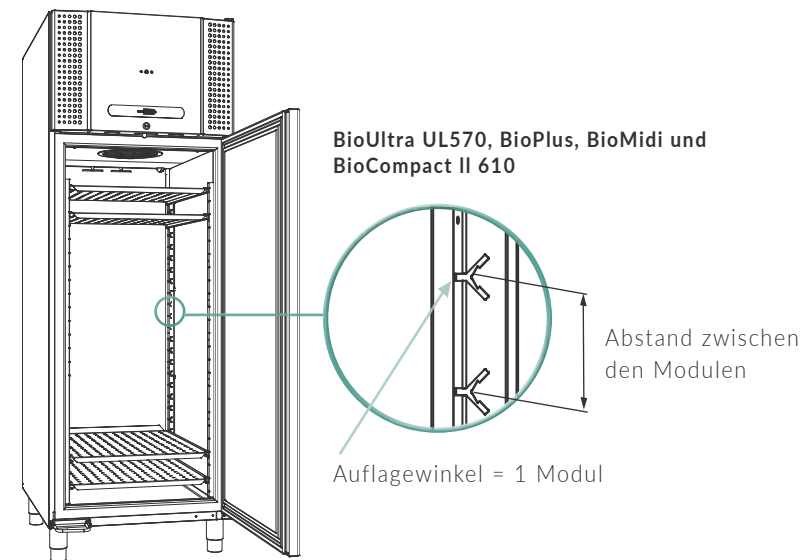



BioUltra UL570, BioPlus, BioMidi und BioCompact II 610

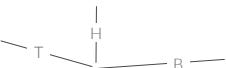

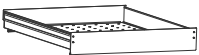
*Bei Wahl des Referanzgefäßes verringert sich die Anzahl der Module um 2 Stück.

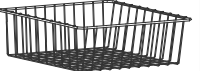
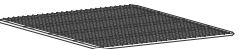
Maße, Schubladen und Roste

| Typ | Kunststoff- schublade | Aluminium- schublade | Edelstahl- schublade 30 kg | Edelstahl- schublade 40 kg | Drahtkorb** | Roste | Edelstahlboden, gelocht |
|---|---|---|--|---|---|---|---|
|  |  |  |  |  |  |  |  |
| Modulgröße | 2 | 2 | 2 | 2 | 3 | 1 | 1 |
| ExGuard 600W | - | - | - | 492/625/60 [9] | - | 650/530 [48] | 647/500 [48] |
| 570 | - | - | - | - | - | - | 619/574 [-] |
| 210/310/410 *** | 429/395/68 [2/5/11] | 396/419/60 [2/5/11] | - | - | 426/386/139 [1/3/7] | 486/433 [4/11/22] | 483/433 [4/11/22] |
| 210/310/410 **** | - | 396/296/60 [2/2/2] | - | - | 442/260/209 [1/1/1] | 486/300 [3/3/3] | 483/302 [3/3/3] |
| 610 | - | 504/626/60 [12] | 505/625/60 [12] | 492/625/60 [12] | - | 530/650 [24] | 528/630 [24] |
| 425 | - | 409/508/60 [12] | 410/505/60 [12] | 397/505/60 [12] | - | 435/530 oder 433/501* [25] | 435/510 [25] |
| 625 | - | 624/496/60 [12] | 626/505/60 [12] | 612/505/60 [12] | - | 650/530 oder 650/500* [25] | 650/500 [25] |
| 500 | - | 376/576/60 [13] | 379/575/60 [13] | 364/575/60 [13] | - | 400/600 oder 400/570* [52] | 399/580 [52] |
| 600D/660D/ 1270/1400 | - | 504/626/60 [12/13/24/26] | 505/625/60 [11/13/22/26] | 492/625/60 [12/13/24/26] | - | 530/650 oder 529/621* [24/27/48/52] | 528/630 [24/27/48/52] |
| 930 | - | - | - | 595/748 /60[13] | - | 602/785 [52] | 600/784 [52] |
| 600/660W | - | 624/496/60 [12/13] | 626/501/60 [11/13] | 612/505/60 [12/13] | - | 650/530 oder 650/500* [24/27] | 647/500 [24/27] |

[] maximale Zubehör-Anzahl für das Gerät.
Maße: B x T x H mm

* Rostgröße bei Wahl des Schrankes mit zusätzlichen Innentüren
** 120° Türöffnung erforderlich.

***: Schublade 420 mm
****: 300 mm

*Bei Wahl des Referanzgefäßes verringert sich die Anzahl der Module um 2 Stück. (Gilt nur für BioPlus, BioMidi BioCompact II 610)

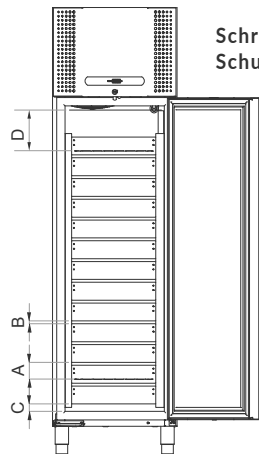

Schrank mit Schubladen

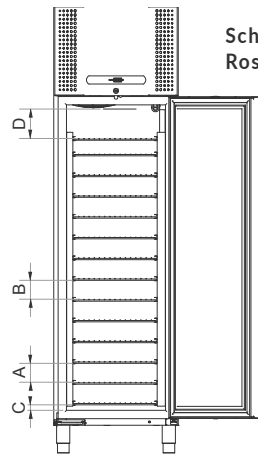

Schrank mit Rosten

- A = Max. Ladehöhe in der Schublade/auf den Rosten
- B = Abstand zwischen den Schubladen/Rosten
- C = Abstand zum Geräteboden bei Wahl der Schublade/Rost in der untersten Position
- D = Ladehöhe zur Ladelinie bei Wahl der Schublade/Rost in der obersten Position

Angabe des Minimalabstandes bei jeder Schublade/Rost: A\B\C\D mm -
- Nähere Angaben zu den Modulabständen auf Seite 75.

| Modell | Aluminum-schublade | Edelstahl-schublade 30 kg | Edelstahl-schublade 40 kg | Drahtkorb | Roste | Edelstahlböden, gelocht |
|--------------|--------------------|---------------------------|---------------------------|--------------------------------------|---------------|-------------------------|
| 210 | 80/14/93/83 | - | - | 430mm: 145/8/-/207, 300mm: 271/8/8/- | 39/39/101/66 | 37/37/96/68 |
| 310 | 80/14/93/122 | - | - | 430mm: 145/8/-/246, 300mm: 271/8/8/- | 39/39/101/105 | 37/37/96/107 |
| 410 | 80/14/93/159 | - | - | 430mm: 145/8/-/283, 300mm: 271/8/8/- | 39/39/101/142 | 37/37/96/144 |
| 610 | 80/14/74/128 | 84/24/19/164 | 84/24/50/132 | - | 39/39/34/98 | 30/30/38/94 |
| 425 | 80/14/37/164 | 84/24/55/201 | 84/24/37/169 | - | 39/39/25/135 | 30/30/20/131 |
| 625 | 80/14/37/164 | 84/24/55/201 | 84/24/37/167 | - | 39/39/25/135 | 30/30/20/131 |
| 500 | 80/14/37/192 | 84/24/31/203 | 84/24/37/196 | - | 39/39/23/138 | 30/30/22/133 |
| 570 | - | - | - | - | - | - |
| ExGuard 600W | - | - | 84/24/24/157 | - | 39/39/63/122 | 30/30/57/119 |
| 600/660D | 80/14/23/154 | 84/24/42/188 | 84/24/24/157 | - | 39/39/63/122 | 30/30/57/119 |
| 600/660W | 80/14/23/154 | 84/24/42/188 | 84/24/24/157 | - | 39/39/63/122 | 30/30/57/119 |
| 930 | - | - | 84/24/37/166 | - | 39/39/23/123 | 30/30/22/119 |
| RF930 | - | - | 84/24/37/152 | - | 39/39/23/109 | 39/39/23/105 |
| 1270 | 80/14/23/152 | 84/24/42/188 | 84/24/24/156 | - | 39/39/63/122 | 30/30/57/119 |
| 1400 | 80/14/23/152 | 84/24/42/188 | 84/24/24/156 | - | 39/39/63/122 | 30/30/57/119 |

Maße, Schränke

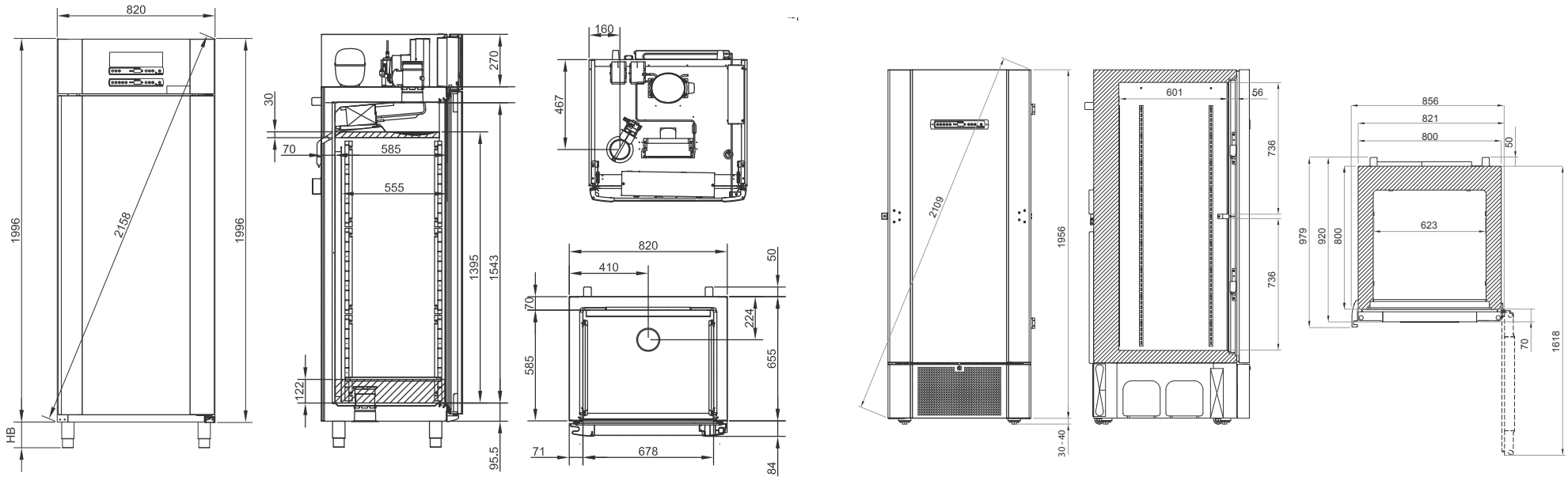

ExGuard 600W

HB Nummer: 30, 31, 33, 35, 36, 37

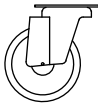
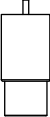
| Rollen | | Füße | |
|---|---------|---|-----------|
|  | |  | |
| Nummer | HB (mm) | Nummer | HB (mm) |
| 30 | 125 | 35 | 100 - 135 |
| 31 | 125 | 36 | 135 - 200 |
| 33 | 109 | 37 | 185 - 250 |

BioUltra UL570

HB Nummer: 29

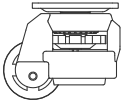
| Niveauregulierbare Rollen | |
|---|---------|
|  | |
| Nummer | HB (mm) |
| 29 | 30-40 |

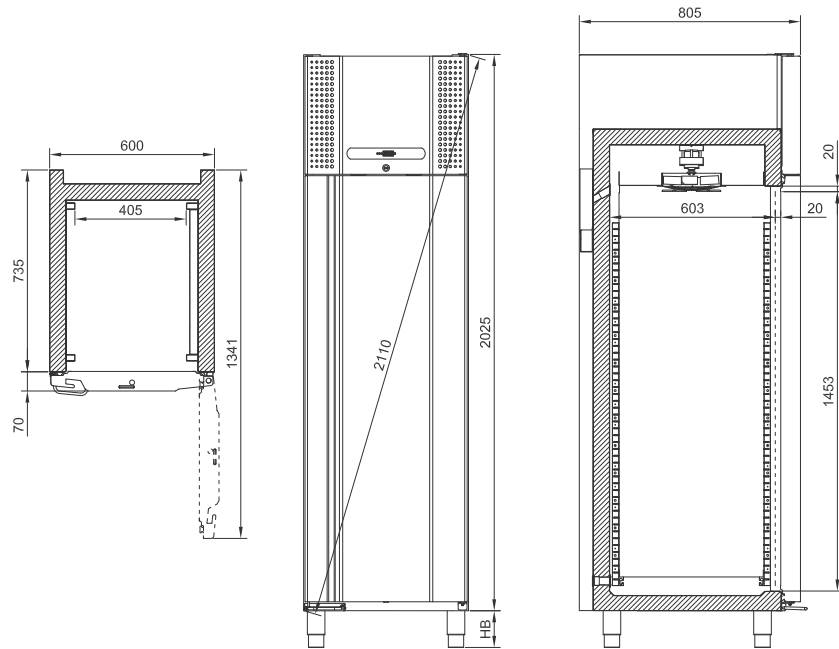

BioPlus 500

HB Nummer: 30, 31, 33, 35, 36, 37 oder 38

Bei Wahl von Innentüren (Option 70) ändert sich der Wert der Vorderluftzirkulation von 20 mm auf 25 mm.

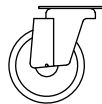
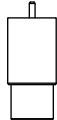

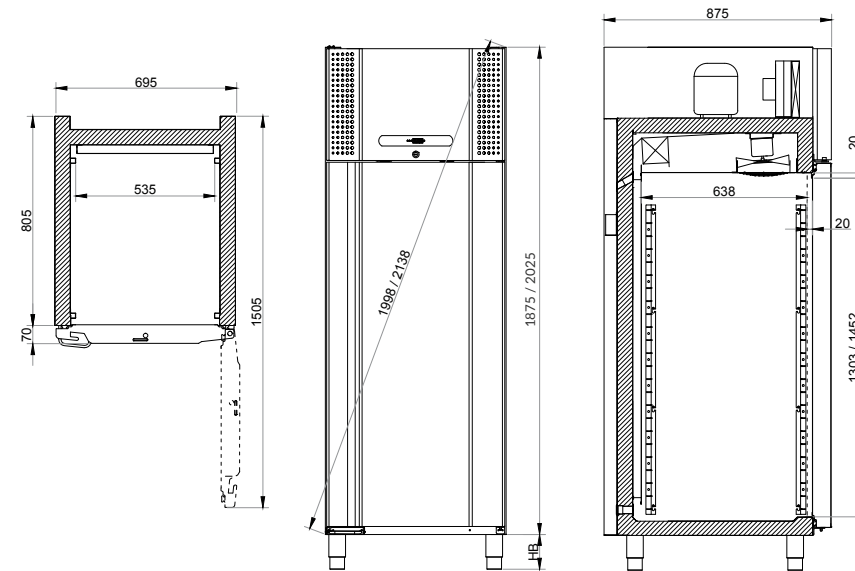
| Rollen | | Füße | | Sockelmontage | |
|---|---------|---|-----------|---------------|---------|
|  | |  | | | |
| Nummer | HB (mm) | Nummer | HB (mm) | Nummer | HB (mm) |
| 30 | 125 | 35 | 100 - 135 | 38 | 0 |
| 31 | 125 | 36 | 135 - 200 | | |
| 33 | 109 | 37 | 185 - 250 | | |



BioPlus 600/660D

HB Nummer: 30, 31, 33, 35, 36, 37 oder 38

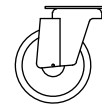
Bei Wahl von Innentüren (Option 70) ändert sich der Wert der Vorderluftzirkulation von 20 mm auf 25 mm.

| Rollen | | Füße | | Sockelmontage | |
|---|---------|---|-----------|---------------|---------|
|  | |  | | | |
| Nummer | HB (mm) | Nummer | HB (mm) | Nummer | HB (mm) |
| 30 | 125 | 35 | 100 - 135 | 38 | 0 |
| 31 | 125 | 36 | 135 - 200 | | |
| 33 | 109 | 37 | 185 - 250 | | |

Maße, Schränke

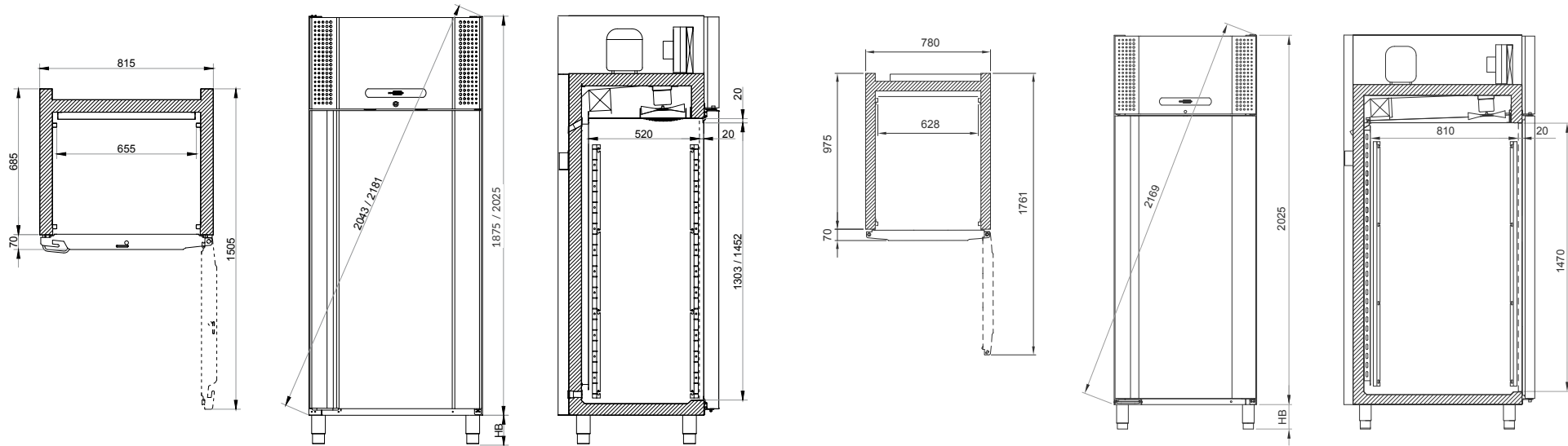

BioPlus 600/660W

HB Nummer: 30, 31, 33, 35, 36, 37 oder 38

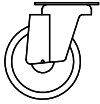
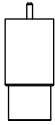

Bei Wahl von Innentüren (Option 70) ändert sich der Wert der Vorderluftzirkulation von 20 mm auf 25 mm

Die Modelle EF sind wegen des zusätzlichen Türgriffes 22 mm breiter.

| Rollen | | Füße | | Sockelmontage | |
|---|---------|---|-----------|---------------|---------|
|  | |  | | | |
| Nummer | HB (mm) | Nummer | HB (mm) | Nummer | HB (mm) |
| 30 | 125 | 35 | 100 - 135 | 38 | 0 |
| 31 | 125 | 36 | 135 - 200 | | |
| 33 | 109 | 37 | 185 - 250 | | |

BioPlus 930

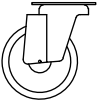
HB Nummer: 30, 31, 33, 35, 36, 37 oder 38

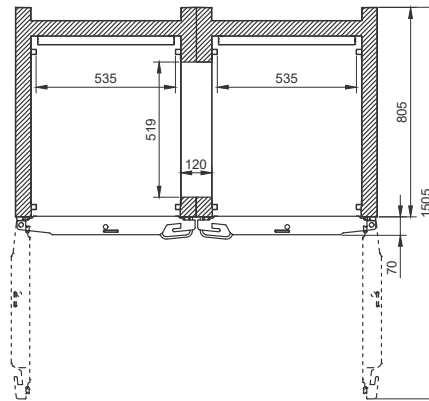
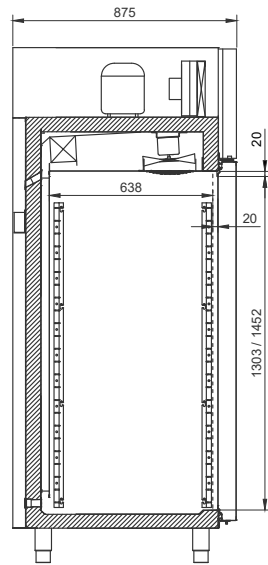
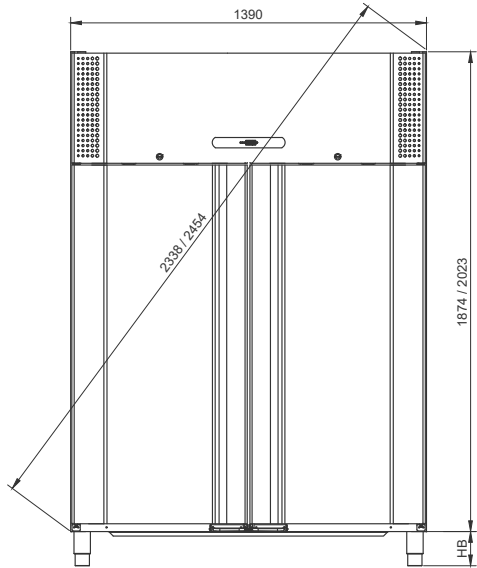

| Rollen | | Füße | | Sockelmontage | |
|---|---------|---|-----------|---------------|---------|
|  | |  | | | |
| Nummer | HB (mm) | Nummer | HB (mm) | Nummer | HB (mm) |
| 30 | 125 | 35 | 100 - 135 | 38 | 0 |
| 31 | 125 | 36 | 135 - 200 | | |
| 33 | 109 | 37 | 185 - 250 | | |



BioPlus 1270/1400

HB Nummer: 31, 33, 35, 36, 37 oder 38

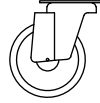
Bei Wahl von Innentüren (Option 70) ändert sich der Wert der Vorderluftzirkulation von 20 mm auf 25 mm

| Rollen | | Füße | | Sockelmontage | |
|---|---------|---|-----------|---------------|---------|
|  | |  | | | |
| Nummer | HB (mm) | Nummer | HB (mm) | Nummer | HB (mm) |
| 31 | 125 | 35 | 100 - 135 | 38 | 0 |
| 33 | 109 | 36 | 135 - 200 | | |
| | | 37 | 185 - 250 | | |

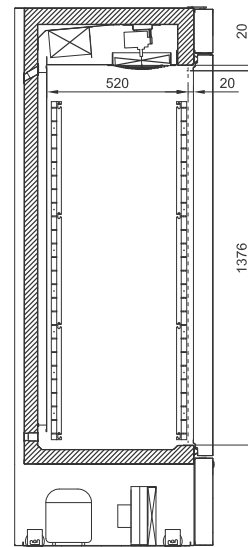
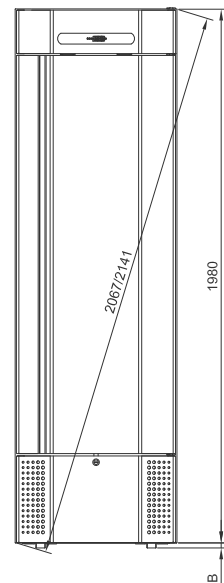
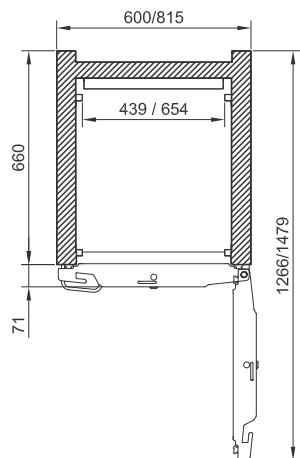

BioMidi 425/625

HB Nummer: 32 oder 38

Bei Wahl von Innentüren (Option 70) ändert sich der Wert der Vorderluftzirkulation von 20 mm auf 25 mm. Die Modellse EF sind wegen des zusätzlichen Türgriffes 22 mm breiter

| Integrierte Rollen | | Sockelmontage | |
|---|---------|---------------|---------|
|  | | | |
| Nummer | HB (mm) | Nummer | HB (mm) |
| 32 | 20 | 38 | 0 |
| | | | |

Maße, Schränke

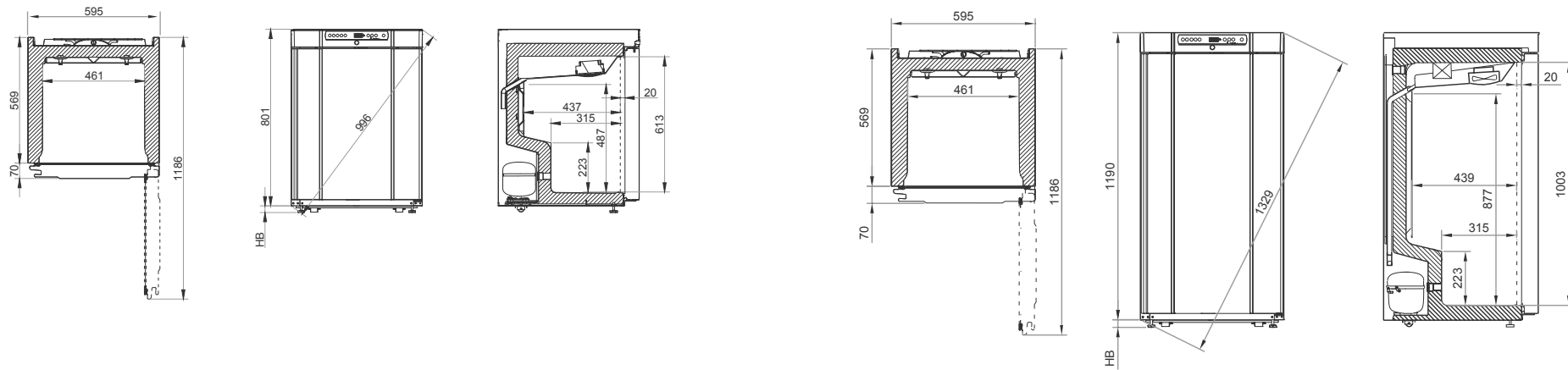





BioCompact II 210

HB Nummer: 30, 31, 33, 34, 35, 36, 38 oder 39

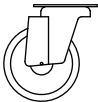
BioCompact II 310

HB Nummer: 30, 31, 33, 34, 35, 36, 38 oder 39

| Rollen | | Rollen/Stellfüße | | Füße | | Sockelmontage | | Stellfüße | |
|---|---------|---|---------|---|-----------|---------------|---------|---|---------|
|  | |  | |  | | | |  | |
| Nummer | HB (mm) | Nummer | HB (mm) | Nummer | HB (mm) | Nummer | HB (mm) | Nummer | HB (mm) |
| 30 | 125 | 34 | 30 | 35 | 100 - 135 | 38 | 0 | 39 | 30 |
| 31 | 125 | | | 36 | 135 - 200 | | | | |
| 33 | 109 | | | | | | | | |

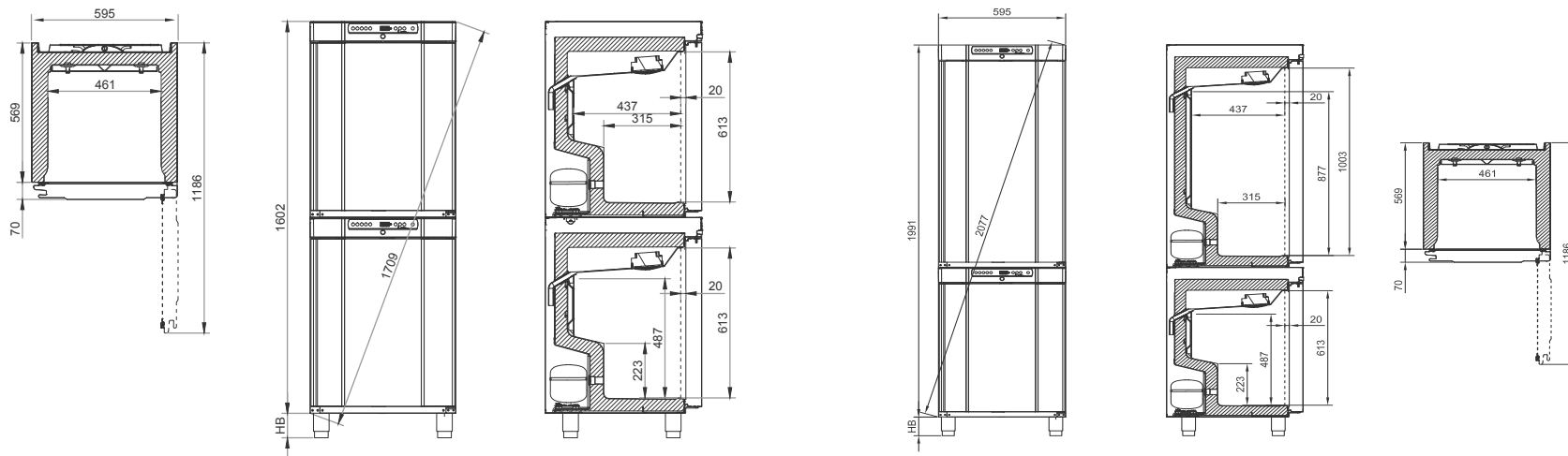

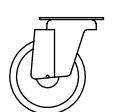
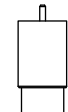

BioCompact II 210/210

HB Nummer: 30, 31, 33, 35, 36 oder 38

| Rollen | | Füße | | Sockelmontage | |
|---|---------|---|-----------|---------------|---------|
|  | |  | | | |
| Nummer | HB (mm) | Nummer | HB (mm) | Nummer | HB (mm) |
| 30 | 125 | 35 | 100 - 135 | 38 | 0 |
| 31 | 125 | 36 | 135 - 200 | | |
| 33 | 109 | | | | |

BioCompact II 310/210

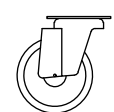
HB Nummer: 30, 31, 33, 35, 36 oder 38

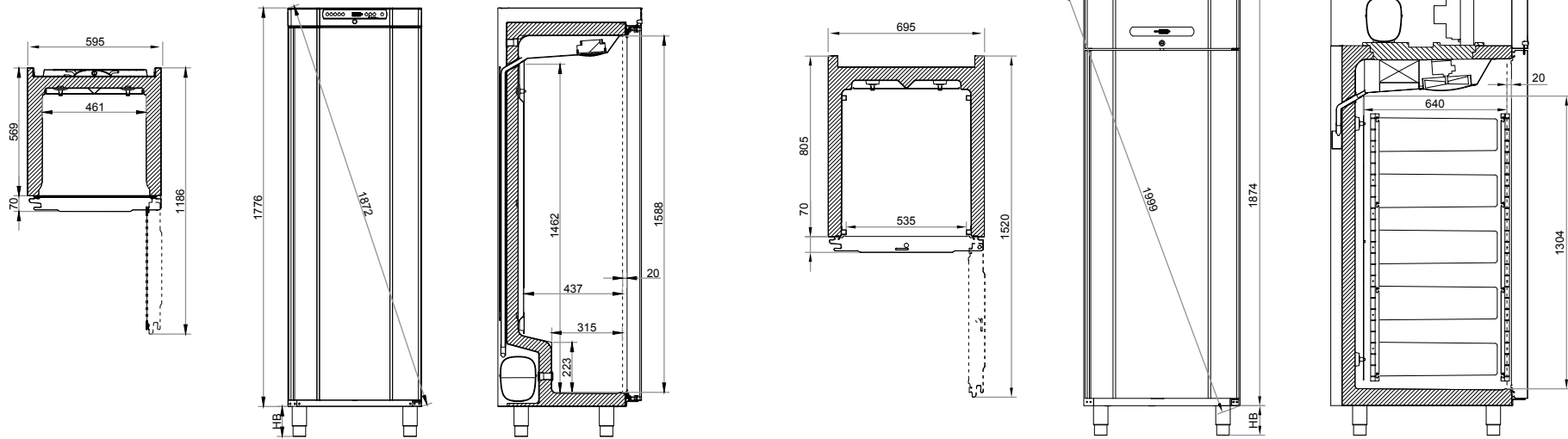

| Rollen | | Füße | | Sockelmontage | |
|---|---------|---|-----------|---------------|---------|
|  | |  | | | |
| Nummer | HB (mm) | Nummer | HB (mm) | Nummer | HB (mm) |
| 30 | 125 | 35 | 100 - 135 | 38 | 0 |
| 31 | 125 | 36 | 135 - 200 | | |
| 33 | 109 | | | | |

Maße, Schränke



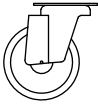

BioCompact II 410

HB Nummer: 30, 31, 33, 35, 36 oder 38

| Rollen | | Füße | | Sockelmontage | |
|---|---------|---|-----------|---------------|---------|
|  | |  | | | |
| Nummer | HB (mm) | Nummer | HB (mm) | Nummer | HB (mm) |
| 30 | 125 | 35 | 100 - 135 | 38 | 0 |
| 31 | 125 | 36 | 135 - 200 | | |
| 33 | 109 | | | | |

BioCompact II 610

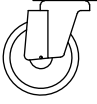
HB Nummer: 30, 31, 33, 35, 36 oder 38

| Rollen | | Füße | | Sockelmontage | |
|---|---------|---|-----------|---------------|---------|
|  | |  | | | |
| Nummer | HB (mm) | Nummer | HB (mm) | Nummer | HB (mm) |
| 30 | 125 | 35 | 100 - 135 | 38 | 0 |
| 31 | 125 | 36 | 135 - 200 | | |
| 33 | 109 | | | | |

BIOBASIC 210, 310, 410, 600



ATEX intern und extern

BIOBASIC Kühl- und Gefriergeräte bieten eine umfassende ATEX-Konformität sowohl intern, als auch extern (gemäß EN/IEC 60079-15) – und das ohne Zusatzkosten. Bestimmt für den Einsatz in der Kategorie 3/Zone 2, wo explosionsfähige Atmosphären vorhanden sein können.

BIOBASIC RR210, 310, 410, 600





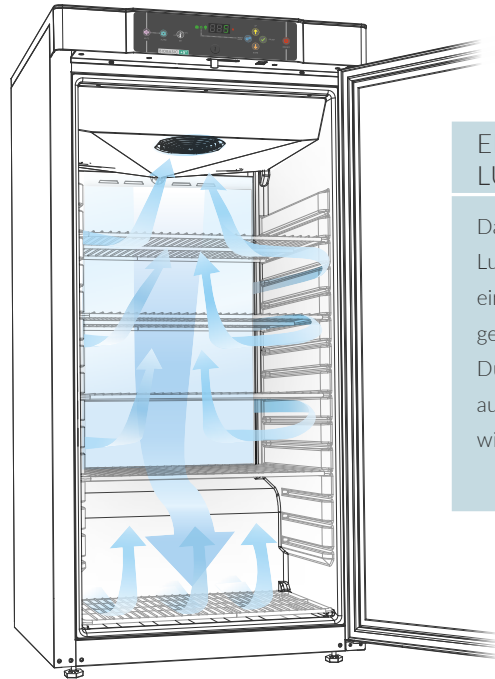

Kühlschränke



EINZIGARTIGE LUFTFÜHRUNG

Das speziell entwickelte Luftleitsystem garantiert eine einheitliche Kälteverteilung im gesamten Innenraum. Durch den Lamellenverdampfer, der aus dem Innenraum entfernt wurde, wird Rückwandkälte vermieden.

| Technische Spezifikationen | RR210 | RR310 | RR410 | RR600 |
|-----------------------------------|---|---|---|---|
| Temperaturbereich | +2/+15 °C | | | |
| Umgebungstemperatur | Massivtür +10/+35 °C / Glastür +10/+32 °C | | | Massivtür +10/+43 °C |
| Steuerung | Anwenderfreundliche BIOBASIC Steuerung mit akustischem und optischem Tür- und Temperaturalarm, potentialfreiem Kontakt und offset Funktion. | | | |
| Material innen Material außen | PS Weiß lackiertes Stahlblech | | | Edelstahl Weiß lackiertes Stahlblech |
| Maße mm (B x T x H) | 595 x 640 x 831 | 595 x 640 x 1220 | 595 x 640 x 1876 | 700 x 895 x 2125 |
| Bruttovolumen Nettovolumen | 125 Liter 104 Liter | 218 Liter 189 Liter | 346 Liter 312 Liter | 610 Liter 536 Liter |
| Kunststoffbeschichtete Drahtroste | 3 insgesamt | 4 insgesamt | 6 insgesamt | 4 insgesamt |
| Kältemittel | R600a | | | R290 |
| Energieverbrauch | 0.61 kWh/24h | 0.63 kWh/24h | 0.73 kWh/24h | 1.55 kWh/24h |
| Energieverbrauch Glastür | 0.98 kWh/24h | 0.98 kWh/24h | 1.44 kWh/24h | |
| Geräuschniveau | 36.5 dB(A) | 38.6 dB(A) | 35.1 dB(A) | 44.2 dB(A) |
| Sockel | Stellfüße/Gleitrollen | Stellfüße/Gleitrollen | Höhenverstellbare Füße | Höhenverstellbare Füße |
| Umluftsystem | Gram BioLine Luftverteilungssystem | | | |
| Abtauverfahren | Smart defrost und automatische Wiederverdunstung des Tauwassers | | | |
| Anschluss | 230 V, 50 Hz | 230 V, 50 Hz | 230 V, 50 Hz | 230 V, 50 Hz |
| Artikelnr. Massivtür | 782530001 | 783530001 | 784530001 | 786000001 |
| Artikelnr. Glastür | 782540001 | 783540001 | 784540001 | - |
| Durchführung | 1 | 1 | 1 | 2 |
| ATEX-Kennzeichnung |  II 3G Ex ec nC ic IIB T6 Gc DTI 21ATEX0161X |  II 3G Ex ec nC ic IIB T6 Gc DTI 21ATEX0161X |  II 3G Ex ec nC ic IIB T6 Gc DTI 21ATEX0161X |  II 3G Ex ec nC ic IIB T5 Gc DTI 19ATEX0114X |
| Preis Massivtür | CHF 1.740 | CHF 1.950 | CHF 2.140 | CHF 3.240 |
| Preis Glastür | CHF 2.060 | CHF 2.270 | CHF 2.460 | - |

BIOBASIC RF210, 310, 410, 600

Tiefkühlgeräte



| Technische Spezifikationen | RF210 | RF310 | RF410 | RF600 |
|--|--|---|---|---|
| Temperaturbereich | -25/-5 °C | | | |
| Umgebungstemperatur | Massiv Tür +10/+35 °C | | | Massiv Tür +10/+43 °C |
| Steuerung | Anwenderfreundliche BIOBASIC Steuerung mit akustischem und optischem Tür- und Temperaturalarm, potentialfreiem Kontakt und offset Funktion | | | |
| Material: Innen Außen | PS Innenraum Weiß lackiertes Stahlblech | | | Edelstahl Weiß lackiertes Stahlblech |
| Maße mm (B x T x H) | 595 x 640 x 831 | 595 x 640 x 1220 | 595 x 640 x 1876 | 700 x 895 x 2125 |
| Bruttovolumen Nettovolumen | 125 litres 104 litres | 218 litres 189 litres | 346 litres 312 litres | 610 litres 536 litres |
| Kunststoffbeschichtete Drahtroste | 3 insgesamt | 4 insgesamt | 6 insgesamt | 4 insgesamt |
| Kältemittel | R600a | | | R290 |
| Energieverbrauch | 1.1 kWh/24h | 1.3 kWh/24h | 1.6 kWh/24h | 3.9 kWh/24h |
| Geräuschniveau | 39.7 dB(A) | 39.6 dB(A) | 38.6 dB(A) | 48.6 dB(A) |
| Sockel | Stellfüße/Gleitrollen | Stellfüße Gleitrollen | Höhenverstellbare Füße | Höhenverstellbare Füße |
| Umluftsystem | Gram BioLine Luftverteilungssystem | | | |
| Abtauverfahren | Smart defrost und automatische Wiederverdunstung des Tauwassers | | | |
| Anschluss | 230 V, 50 Hz | 230 V, 50 Hz | 230 V, 50 Hz | 230 V, 50 Hz |
| Gram BIOBASIC Nr. | 782550001 | 783550001 | 784550001 | 786020001 |
| Durchführung | 1 | 1 | 1 | 2 |
| ATEX-Kennzeichnung  | II 3G Ex ec nC ic IIB T3 Gc DTI 21ATEX0161X | II 3G Ex ec nC ic IIB T3 Gc DTI 21ATEX0161X | II 3G Ex ec nC ic IIB T3 Gc DTI 21ATEX0161X | II 3G Ex ec nC ic IIB T1 Gc DTI 19ATEX0114X |
| Preis | CHF 1.880 | CHF 2.080 | CHF 2.270 | CHF 3.480 |



Toppanel mit BIOBASIC Steuerung
Diese Steuerung wurde speziell für die BIOBASIC entwickelt. Sie verfügt neben einem Türalarm auch über einen Temperaturalarm und einen potentialfreien Kontakt (NO/NC) zum Anschluss an Ihr Sicherheitssystem.

Ein Türschloss ist ebenfalls standardmäßig vorhanden.



Die Performance ist entscheidend
Durch cleveres Design und hochwertige Komponenten bietet die Serie BIOBASIC eine hohe Performance zu niedrigen Kosten.

BIO

Die Serie BIOBASIC bietet kostengünstige Biostorage Lösungen für vielfältige Anwendungen.

Innovative Umluftkühlung statt Rückwandverdampfer, Temperaturalarne, ATEX intern und extern und eine anwenderfreundliche Steuerung sind nur eine kleine Auswahl der Features, welche die Serie BIOBASIC bietet.

Je vier Größen im Kühl- und Tiefkühlbereich stehen zur Auswahl und werden Ihren Anforderungen gerecht.



BIOBASIC



Biostorage you can depend on

Gram Commercial,
filial af Hoshizaki Europe BV, Holland
Aage Grams Vej 1 // DK-6500 Vojens // Denmark
Tel: +45 73 20 13 00 // Fax: +45 73 20 13 01
info@gram-bioline.com

Großbritannien
Gram Commercial
2 The Technology Centre // London Road // Swanley // Kent BR8 7AG
Tel.: +44 1322 476 410 // Fax: +44 1322 476 409
info@gram-bioline.com

Deutschland
Gram Commercial
c/o Andersen Partners Business Center
Alsterarkaden 13 // D-20354 Hamburg
Tel.: +49 5066 69 49 375 // Fax: +49 5066 69 49 376
info@gram-bioline.com

Die Niederlande und Belgien
Gram Commercial
P/A Matix Bedrijvencentrum
Plesmanweg 9-109 // NL-7602 PD Almelo
Tel.: +31 546 744 130
info@gram-bioline.com

Schweden
Gram Commercial
Box 5157 // S-20071 Malmö
Tel: + 46 812 11 29 75 // Fax: + 46 81 211 29 77
info@gram-bioline.com

Norwegen
Gram Commercial
Aage Grams Vej 1 // DK-6500 Vojens // Denmark
Tel: + 47 23 96 79 28 // Fax: +47 23 96 79 29
info@gram-bioline.com

Frankreich
Gram Commercial
120, rue Jean Jaurès
92300 Levallois Perret
Tel: +33 1 79 36 35 30 // Fax: +33 1 79 36 35 29
info@gram-bioline.com

Gram Commercial ist einer der weltweit führenden Hersteller von Hochleistungs-Kühl- und Gefriergeräten für professionelle Anwendungen. Wir vertreiben diese Technik an Kunden in Europa, im Nahen Osten und in Asien. An unserem Hauptsitz in Dänemark werden unsere Produkte entwickelt und gefertigt. Gram verfügt über eigenständige Niederlassungen in Großbritannien, Deutschland, den Niederlanden, Frankreich, Schweden und Norwegen sowie Vertriebshändler weltweit.

www.gram-bioline.com
www.gram-biobasic.com

Copyright © 2006- Gram BioLine, ein Unternehmensbereich der Gram Commercial, filial af Hoshizaki Europe BV, Holland. Alle Rechte vorbehalten.

Der Inhalt dieser Publikation ist, sofern nicht anders angegeben, Eigentum von Gram BioLine und ist durch dänische sowie internationale Urheberrechtsgesetze und -bestimmungen geschützt. Informationen und Bilder dürfen ohne die ausdrückliche schriftliche Genehmigung von Gram BioLine nicht verwendet, vervielfältigt oder übernommen werden.