



GRAM

Biostorage you can depend on

RÉFRIGÉRATEURS / CONGÉLATEURS **BIOLINE**

CATALOGUE TARIF

2021

Valide à partir du 01.09.2021



bioline

Biostorage régulé

La plupart des gens pensent qu'un réfrigérateur est un réfrigérateur et un congélateur est un congélateur. Conserver les choses au froid n'est pas compliqué, n'est-ce pas? Mais dans le monde concurrentiel des Biosciences, il peut y avoir d'énormes investissements sur la vitesse, la fiabilité et le succès du travail de recherche, de la R & D et des découvertes Biomédicales. Cela signifie qu'il y a un accent mis sur une surveillance complète, contrôlé et du stockage des échantillons à des températures qui sont cruciales pour de telles opérations.

Dans les domaines des biosciences commerciales et la recherche scientifique la fenêtre d'opportunité peut être extrêmement limitée et la durée du développement sous un examen minutieux.

Un équipement de réfrigération et congélation haute performance est donc essentiel pour conserver des articles sensibles et délicats dans des paramètres de température de stockage contrôlés.

Gram Commercial est l'un des principaux fabricants d'équipement de réfrigération et de congélation pour utilisateurs professionnels exigeants. Nous développons, fabriquons et commercialisons cette technologie pour des clients en Europe, au Moyen-Orient et Asie, opérant à partir de notre siège administratif et notre usine au Danemark. Le tout est soutenu par des succursales au Royaume-Uni, en Allemagne, Pays-Bas, France, Suède et Norvège et des distributeurs dans le monde entier.

Gram se réserve le droit de modifier les prix et les caractéristiques.

Valide à partir du 01.09.2021
www.gram-bioline.com

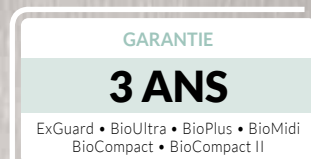

La garantie est applicable uniquement en France Continentale

CONTENU

L'avantage Gram BioLine.....	4	BioCompact II.....	52
« Qualité des produits » de Gram BioLine.....	6	BioCompact II RR 210.....	54
Unité de contrôle - Gram MPC 4.6.....	7	BioCompact II RF 210.....	55
ATEX.....	8	BioCompact II RR 310.....	56
Applications.....	9	BioCompact II RF 310.....	57
Personnalisation en fonction de vos besoins.....	12	BioCompact II RR 410.....	58
Options BioLine.....	14	BioCompact II RF 410.....	59
		BioCompact II RR 610.....	60
		BioCompact II RF 610.....	61
Exguard.....	16	BioCompact II RR 210 / RF 210.....	62
BioUltra UL 570.....	20	BioCompact II RR 310 / RF 210.....	63
BioPlus.....	24		
BioPlus ER 500.....	26	BioCompact.....	64
BioPlus RF 500.....	27	BioCompact RR 210.....	66
BioPlus ER 600 D.....	28	BioCompact RF 210.....	67
BioPlus RF 600 D.....	29	BioCompact RR 310.....	68
BioPlus ER 600 W.....	30	BioCompact RF 310.....	69
BioPlus RF 600 W.....	31	BioCompact RR 410.....	70
BioPlus ER 660 D.....	32	BioCompact RF 410.....	71
BioPlus RF 660 D.....	33	BioCompact RR 210 / RF 210.....	72
BioPlus ER 660 W.....	34	BioCompact RR 310 / RF 210.....	73
BioPlus RF 660 W.....	35		
BioPlus ER 930.....	36	Modèles et options.....	74
BioPlus RF 930.....	37	Produits et prix - ExGuard.....	76
BioPlus ER 1270.....	38	Produits et prix - BioUltra/BioPlus.....	77
BioPlus RF 1270.....	39	Produits et prix - BioMidi.....	78
BioPlus ER 1400.....	40	Produits et prix - BioCompact II.....	79
BioPlus RF 1400.....	41	Produits et prix - BioCompact.....	80
BioPlus EF 600 W.....	42	Codes pour ExGuard/BioUltra/BioPlus/BioMidi.....	81
BioPlus EF 660 W.....	43	Codes pour BioCompact/BioCompact II.....	82
		Consommation d'énergie index.....	83
		Définition de module.....	87
BioMidi.....	44	Dimensions, tiroirs et grilles.....	88
BioMidi RR 425.....	46	Hauteurs de chargement.....	89
BioMidi RF 425.....	47	Dimensions, armoires.....	90
BioMidi RR 625.....	48		
BioMidi RF 625.....	49		
BioMidi EF 425.....	50		
		BIOBASIC.....	97

Gram Commercial

- avancer continuellement...

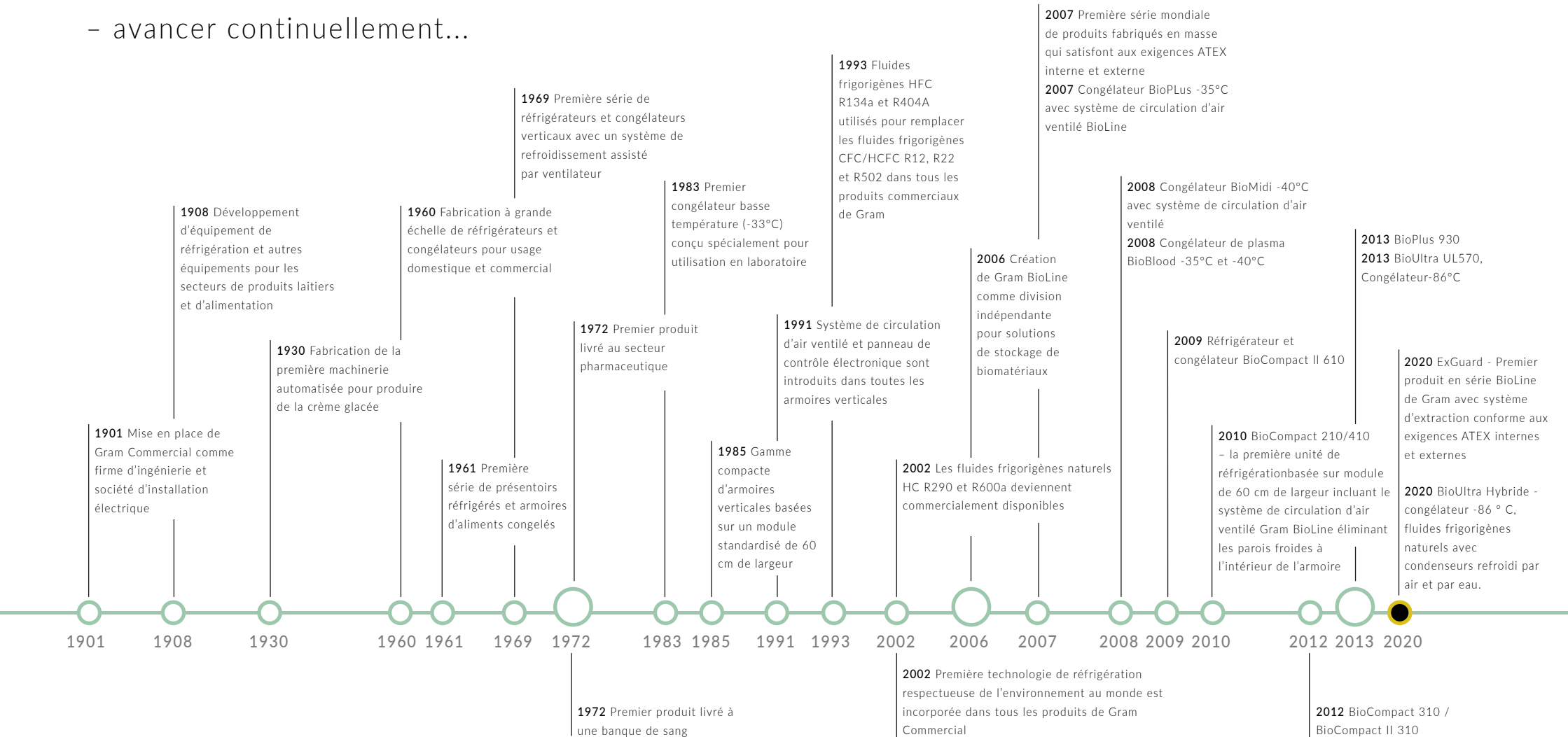

L'avantage Gram BioLine

Les apparences peuvent être trompeuses. La forme de base d'une boîte est pratiquement la seule chose que les solutions de stockage Gram BioLine ont en commun avec les réfrigérateurs et congélateurs ménagers que nous connaissons tous. La gamme Gram BioLine affiche aussi des performances significativement plus élevées et des spécifications considérablement plus exigeantes que tout autre équipement de réfrigération et congélation commercial. Nous avons conçu, étudié et optimisé tous les détails des armoires Gram BioLine de stockage pour assurer:



- >> une fiabilité maximum
- >> un contrôle rigoureux
- >> une stabilité et homogénéité de température
- >> un profil environnemental responsable
- >> une personnalisation facile
- >> de l'aide rapide par du personnel formé.

Ceci veut dire que vous pouvez vous fier à chacun des produits de notre gamme Gram BioLine pour satisfaire toutes les exigences réglementaires actuelles et les standards internationaux, sur toute la ligne. Il y a cinq modèles totalement distincts dans la gamme Gram BioLine pour des solutions de stockage. Ensemble, ils couvrent tout depuis le stockage de biomatériaux avec des spécifications élevées conçu pour du travail de «mission critique» jusqu'à des besoins généraux de réfrigération et congélation.

Réfrigérateurs		Temp.
RR	Réfrigérateur	+2/+20°C
ER	Réfrigérateur froid intensif	-2/+20°C
Congélateurs		
RF	Congélateur	-25/-5°C
EF	Congélateur froid intensif	-35,-40/-5°C
UL	Congélateur ultra basse température	-86/-60°C



ER600W

ExGuard

Réfrigérateur-2/+20°C

L'armoire ExGuard permet une sécurité accrue de l'environnement de travail avec une extraction de l'atmosphères dangereuses à l'intérieur de l'armoire et du renouvellement de l'air avant que vous puissiez accéder au contenu. Comme tous les autres réfrigérateurs BioLine, l'armoire ExGuard est conforme aux ATEX, Cat. 3, Zone 2, intérieur et extérieur, ce qui permet de maintenir la sécurité de l'environnement de travail aussi élevée que possible. Le ExGuard est proposé en unités pleine hauteur avec capacité 614 litres.



UL570

BioUltra

Congélateurs -86/-60°C

Le congélateur BioUltra est notre armoire ultra basse température conçue pour répondre à des exigences exceptionnelles pour le stockage en toute sécurité. Ce congélateur est équipé d'un puissant système de réfrigération en cascade monté en partie inférieure, d'une isolation VIP de dernière génération et d'un système de fermeture à plusieurs niveaux de type labyrinthe. Le BioUltra est proposé en unités pleine hauteur avec un volume de 570 litres.



ER et RF500
ER et RF600D
ER et RF600W
ER et RF660D
ER et RF660W
ER et RF930
ER et RF1270
ER et RF1400
EF 600W et 660W

BioPlus

Réfrigérateurs +2/+20°C
Congélateurs -25/-5°C ou -35/-5°C

La BioPlus est notre modèle le plus sophistiqué conçu spécialement pour répondre aux exigences de stockage les plus contraignantes. Le compresseur est monté sur le dessus de l'armoire et l'intérieur est réalisé entièrement en inox. Les armoires BioPlus sont proposées en unités pleine hauteur avec six volumes différents de 500-1400 litres.



RR et RF425
RR et RF625
EF425

BioMidi

Réfrigérateurs +2/+20°C
Congélateurs -25/-5°C ou -40/-5°C

La BioMidi est notre modèle de gamme intermédiaire conçu pour satisfaire les exigences contraignantes du stockage. Le compresseur est monté à la base de l'armoire et les parois intérieures sont fabriquées en aluminium ou en inox. Tous les modèles BioMidi offrent un système de contrôle avec des spécifications élevées. Les armoires BioMidi sont proposées en unités pleine hauteur avec des volumes de 425 ou 625 litres.



RR et RF210
RR et RF310
RR et RF410
RR et RF610
RR210/RF210
RR310/RF210

BioCompact II

Réfrigérateurs +2/+20°C
Congélateurs -25/-5°C

La BioCompact II est une armoire pour usage général avec un évaporateur ventilé. Les armoires BioCompact II offrent le même système de contrôle avec des spécifications élevées comme celles du modèle BioMidi. Les armoires BioCompact II sont proposées en unités pleine hauteur et des modèles sous paillasse avec des volumes 125, 218, 250, 343, 346 ou 583 litres.



RR et RF210
RR et RF310
RR et RF410
RR210/RF210
RR310/RF210

BioCompact

Réfrigérateurs +2/+20°C
Congélateurs -25/-5°C

La BioCompact est une armoire pour usage général avec un évaporateur ventilé. Les armoires BioCompact sont proposées en unités pleine hauteur et des modèles sous paillasse avec des volumes de 125, 218, 250, 343 ou 346 litres.

Présentation de la politique « **qualité des produits** » de Gram BioLine

Nous sommes attentifs à vos priorités

Chez Gram BioLine, nous travaillons avec des gouvernements, des ONG et avec toutes sortes d'entités de recherche et de santé du secteur public ainsi qu'avec les plus importantes sociétés partout dans le monde. Nous écoutons donc ce que nos clients veulent et quelles sont leurs priorités.

Les exigences pour les produits comme une faible consommation d'énergie/faibles émissions et le soi-disant « profile vert » – jadis déterminant – sont maintenant juste des prérequis standards. Une organisation qui considère sérieusement la responsabilité environnementale s'attend maintenant d'office que ses fournisseurs d'équipement s'assurent que leurs produits produisent un impact direct minimum sur l'environnement.

Soyons sérieux

C'est pourquoi nous allons plus loin que simplement fournir des équipements de stockage avec les meilleures performances du point de vue d'une faible consommation d'énergie. Nous faisons également tout ce que nous pouvons pour fournir à nos clients et partenaires une documentation complète et transparente à propos de ce que nous faisons et comment nous le faisons en montrant clairement les différences que nos produits peuvent représenter pour votre organisation, votre personnel et le travail que vous faites.

A la pointe des technologies

Dans le monde des armoires de réfrigération et de congélation, les systèmes de stockage sont à la pointe des nouvelles technologies, des nouveaux standards et des nouvelles possibilités. Nous introduisons constamment de nouvelles solutions et les armoires Gram BioLine sont généralement considérées comme la référence.

Nous avons également clairement décidé de continuer à fabriquer nos produits dans notre usine au Danemark. Ceci à cause des règles et règlements scandinaves à propos de la

responsabilité environnementale et des conditions de travail qui sont parmi les plus rigoureuses au monde – et ce sont uniquement ces normes qui nous intéressent.

La conception

Une partie importante de notre politique « **Qualité des produits** » provient de l'importance accordée à la conception de chaque caractéristique avec le maximum de bénéfice pour l'utilisateur. Chaque caractéristique novatrice que nous incluons est développée et affinée par des équipes multidisciplinaires et elle est évaluée par des groupes de discussion externes incluant des utilisateurs et d'autres parties intéressées.

Nous nous assurons aussi que les armoires de stockage Gram BioLine sont les plus silencieuses possible quand elles sont en marche et nous les réalisons pour qu'elles émettent le moins de chaleur possible. Ceci aide à assurer les meilleures conditions de travail possible pour le personnel dont le travail en biosciences commerciales ou en recherche scientifique doit être exceptionnellement performant.

Engagement en faveur de la longévité - Disponibilité des pièces de rechange

Un des points essentiels de notre politique « **Qualité des produits** » est de fournir le meilleur service possible à nos clients avec la disponibilité du service et la disponibilité des pièces de rechange pour nos produits. Conscient de la valeur de maintenir les produits en fonctionnement, nous garantissons la disponibilité des pièces de rechange durant 10 ans après l'achat initial du produit.

La documentation est importante

Dans un monde où les exigences pour des systèmes de stockage dans les laboratoires augmentent, la demande pour de la documentation va dans la même direction et cela est devenue dans plusieurs cas un prérequis. Par une approche

plus globaliste des systèmes de stockage dans les laboratoires et conjointement à notre politique de « **Qualité des produits** » nous cherchons continuellement à fournir une documentation de la plus grande qualité possible pour nos produits.

Aller plus loin que le conventionnel – QI, QO, QP

En allant à l'encontre des normes de l'industrie, nous avons choisi la voie royale. Préparer une documentation QI, QO et QP approfondie facilement accessible pour nos clients. Cela va de pair avec la demande du marché et notre opinion sur « comment cela devrait être ». Vous pouvez télécharger la documentation QI, QO et QP avec les manuels sur notre site Web.

ISO 9001

ISO 9001 La qualité est une chose, la «gestion de la qualité» en est une autre. Gram BioLine assure et reconnaît de manière littérale que la gestion de la qualité - avec une gestion des risques inhérents, la traçabilité des produits et la validation des processus – est de la plus grande importance. Avec la certification 9001, les armoires Gram BioLine récoltent les fruits d'une gamme complète de systèmes de gestion de la qualité.

ISO 14001

Gram BioLine a obtenu l'approbation rigoureuse ISO 14001 en raison de l'amélioration continue de ses systèmes et pratiques de gestion environnementale. Atteindre la norme acceptée au niveau international représente la réalisation du maintien de la rentabilité tout en réduisant l'impact environnemental dans le fonctionnement quotidien de tous les aspects de l'organisation.

Déclaration de conformité

Trouvez les normes, les lignes directrices et directives que nous respectons dans nos déclarations de conformité, librement disponibles pour tous nos produits sur notre site web sous «Documentation».

Unité de contrôle - Gram MPC 4.6

bioline

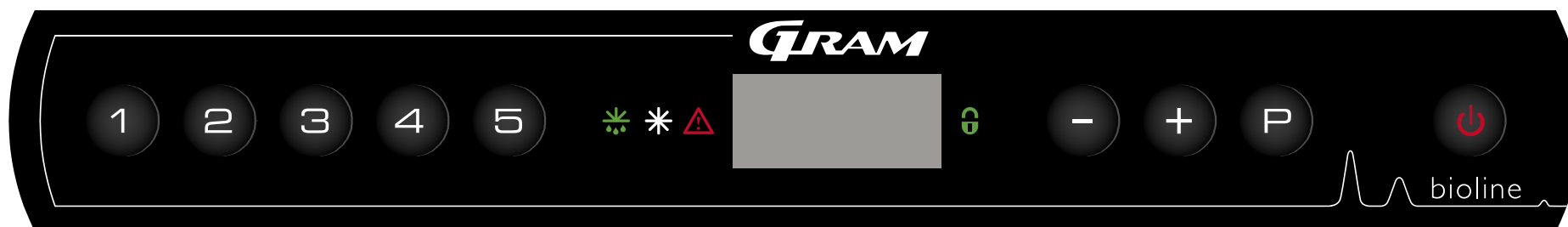

L'unité de contrôle MPC 4.6 est spécialement conçue pour les utilisateurs des armoires de stockage Gram BioLine. Des décennies d'expérience et les meilleures technologies modernes nous permettent d'offrir une unité de contrôle d'une efficacité unique.

Alarme de température* – Elle est une alarme visuelle et sonore lorsque la température excède les limites de température définies. Des alarmes pour limite haute et basse peuvent être réglées séparément et la temporisation avant que l'alarme se déclenche peut aussi être réglée.

Haute/basse température* – Consignation des températures maximum et minimum de la période depuis leur dernière réinitialisation. La sonde de référence désignée peut être la sonde d'ambiance (sonde-A) ou la sonde supplémentaire (sonde-E).

Historique de température* – Enregistrement de la durée et de la température si les limites de basse et haute température fixées par le client sont dépassées. Enregistrement de la période de temps totale pendant laquelle les limites de température maximum ou minimum ont été dépassées ainsi que les températures maximum ou minimum qui ont été atteintes en excès de ces limites. L'afficheur clignote si la fonction historique de température a été activée.

Sonde-E* – Une sonde supplémentaire située dans l'espace de stockage rend possible la mesure de températures des articles stockés ou d'une substance de simulation. La sonde-E peut être désignée comme référence pour toutes les alarmes de température.

Contact sec de sortie – Il fournit une alarme à distance en cas d'interruption de l'alimentation, d'une alarme de porte ou d'une alarme de température avec des temporisations séparées.

Offset – L'offset des sondes de température peut être réglé séparément.

Alarme de porte – Fournit une alerte sonore et visuelle si la porte est ouverte plus longtemps que la temporisation réglée ou si la porte est laissée entrebâillée. Cette alarme peut être temporisée individuellement. Non valide pour la BioUltra.

Verrouillage principal – L'affichage peut être verrouillé en utilisant un code d'alarme. Ceci assure que personne ne peut changer les réglages ou éteindre accidentellement l'armoire.

Affichage – Affichage digital facile à lire avec des boutons à effleurement.

* Applicable ExGuard, BioUltra, BioPlus, BioMidi et BioCompact II

ATEX

ATEX est l'abréviation de « ATmosphère EXplosive » et c'est le seul ensemble de règlements européens (ATEX directive 2014/34/EC) applicables aux équipements qui sont destinés à être utilisés dans des atmosphères potentiellement explosives.

Les intentions derrière ATEX sont d'améliorer l'environnement de travail et assurer une meilleure protection tant pour le personnel que l'environnement immédiat contre le danger et le risque d'équipement qui pourraient mettre le feu à toute atmosphère inflammable qui peut être présente.

Les exigences d'ATEX diffèrent de la grande majorité des règlements à propos de la directive de basse tension (DBT) non seulement en considérant les composants électriques, mais aussi en impliquant les matériaux, les pièces mobiles, les instructions d'utilisation, l'étiquetage, etc.

ATEX fournit donc une évaluation complète de tout le produit avec une vision pour assurer une meilleure sécurité pour l'utilisateur et une meilleure protection de l'environnement. Ceci implique aussi que les armoires de stockage Gram BioLine représentent un solide investissement dans un futur sécurisé et responsable au point de vue de l'environnement.

Les avantages de la Gram BioLine ATEX

La gamme Gram BioLine d'armoires de stockage vous procure une conformité totale ATEX, autant à l'intérieur qu'à l'extérieur, sans coût additionnel. Gram BioLine est actuellement le seul fournisseur capable d'assurer la conformité ATEX autant à l'intérieur qu'à l'extérieur pour des réfrigérateurs ou des congélateurs produits en série.

Les unités Gram BioLine sont conformes au standard EN/IEC 60079-15 qui couvre les appareils électriques pour utilisation dans les endroits de catégorie 3, zone 2 où des atmosphères de gaz explosifs peuvent être présentes.

Ceci veut dire que vous pouvez placer n'importe quelle armoire Gram BioLine dans une aire de zone 2 selon la catégorie de l'EN/IEC 60079-10. L'avantage principal est que vous pouvez localiser l'armoire à l'intérieur de la zone de travail plutôt que dans un endroit distant comme ce serait requis avec une conformité à ATEX pour l'intérieur seulement.

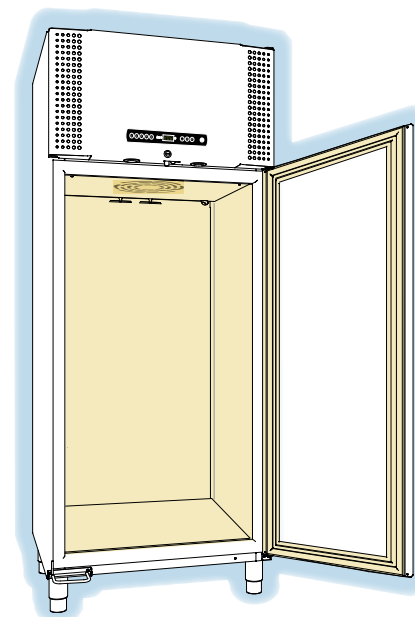

EX ec nC Ic IIB T1-T5 Gc

DTI 19ATEX0112X

DTI 19ATEX0113X

DTI 19ATEX0114X

II 3G Ex nA nC nL IIB T1 - T6 Gc

TÜV 08 ATEX 354663 X

TÜV 08 ATEX 354664 X

TÜV 10 ATEX 367068 X

TÜV 10 ATEX 381563 X

Les produits BioLine ont été évalués par rapport à ATEX par



ATEX intérieur

L'espace de stockage à l'intérieur de l'armoire est conforme aux exigences de l'EN/IEC 60079-15, catégorie 3, zone 2. Ceci veut dire que l'armoire peut être utilisée pour stocker des substances catégorisées comme potentiellement explosives ou comportant un risque de créer une atmosphère explosive.

ATEX extérieur

Tous les composants, qui sont en contact avec l'atmosphère environnante, sont conformes aux exigences de l'EN/IEC 60079-15, catégorie 3, zone 2. Ceci veut dire que l'armoire peut être localisée dans toute aire de travail catégorisée comme atmosphère explosive, catégorie 3, zone 2 selon l'EN/IEC 60079-10.

Présentation des « Applications »

Il est devenu plus facile de distinguer les différentes gammes de modèles et les endroits où ils sont les mieux adaptés. Les icônes "application" permettent de faire correspondre les gammes et les exigences dans les différents segments, les environnements de travail et les échantillons stockés. Permettant une évaluation rapide et précise des besoins et des exigences.



ATEX

L'icône jaune d'application ATEX sur différents modèles permet de les placer dans des environnements à potentiel atmosphères explosives et de stocker des substances pouvant provoquer des atmosphères explosives potentielles.



GMP « BPF : Bonnes Pratiques de Fabrication »

Modèles capables de se conformer aux exigences GMP où un stockage sûr pendant la fabrication des matières premières ou de produits pharmaceutiques est primordiale, assurant une qualité constante des produits.



GLP « BPL : Bonnes pratiques de laboratoire »

Conforme aux exigences des études de stockage des laboratoires, en veillant à la capacité de reproduire les tests de manière cohérente (Dans la protection des personnes et de l'environnement).



MÉDICAMENT

Des modèles qui sont en mesure de se conformer à la performance et avec des caractéristiques appropriées pour le stockage en sécurité des médicaments et des vaccins.



LABORATOIRE

Des modèles qui sont en mesure de satisfaire aux exigences dans des scénarios de stockage à usage général tels que la recherche exploratoire de base ou des études de preuve de concept.

Plus que la somme des parties

Un large spectre de nouvelles pensées à l'avant-garde et des innovations techniques font des systèmes de stockage de biomatériaux de Gram BioLine les solutions les plus performantes actuellement disponibles.

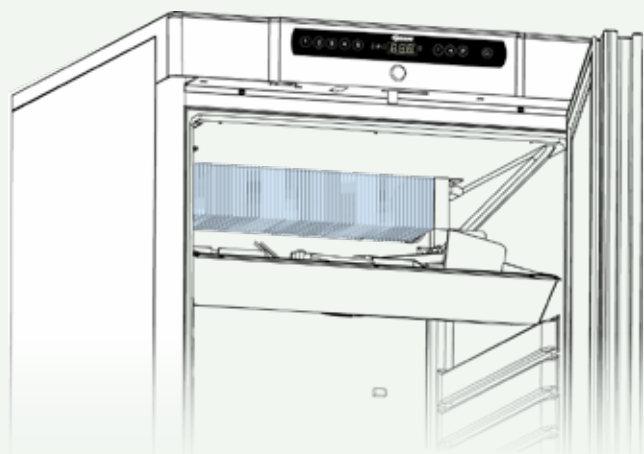

Pas de parois froides

Le système frigorifique basé sur un évaporateur tubes/ailettes est la colonne vertébrale de toute la gamme de produits Gram BioLine et il fournit des avantages exceptionnels en comparaison à d'autres systèmes. Le résultat de cette conception est un espace de stockage réfrigéré sans parois froides qui pourraient endommager les produits délicats qui sont stockés dans l'armoire. Associé au système de distribution d'air Gram BioLine, il assure aussi une meilleure stabilité et homogénéité de la température à l'intérieur de l'armoire.

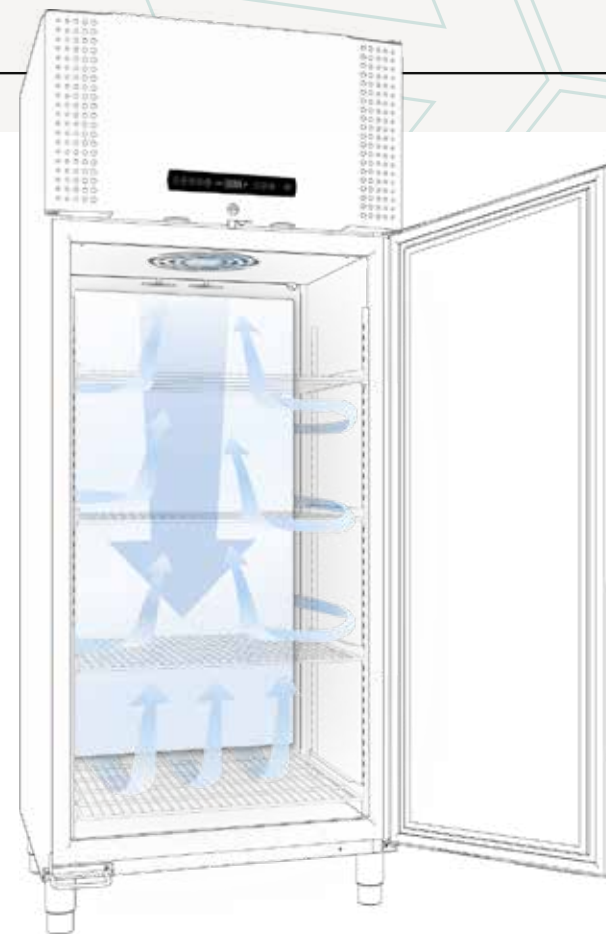

Diffusion d'air canalisée

Le système de distribution d'air exceptionnel de Gram BioLine dirige l'air froid vers le bas par une plaque spéciale de distribution à l'arrière de l'intérieur de l'armoire. Ceci assure une température stable et très homogène dans l'armoire et un temps requis très court pour revenir à la température programmée après que la porte ait été ouverte. Cela aide à réduire au minimum la consommation d'énergie.

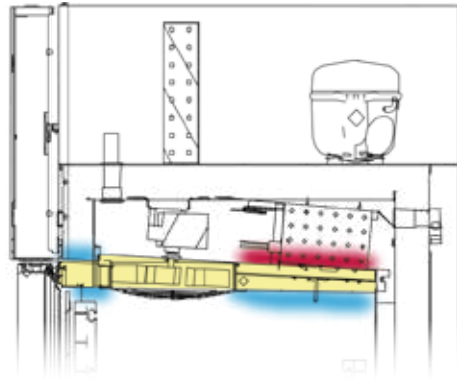

- Isolation
- Surface chauffée pendant la durée du dégivrage
- Surface froide garantie pendant la durée du dégivrage

Stabilité de température

Toutes armoires Gram BioLine incluent la fonction automatique de dégivrage « Smart defrost » et les congélateurs (BioPlus et BioMidi) sont également munis, si requis, d'un bac condensats isolé entre le compartiment de stockage et la résistance électrique de dégivrage.

Ceci limite au minimum la chaleur transférée dans le compartiment de stockage quand le système effectue un dégivrage et réduit donc à un minimum absolu les pointes de température. La surface qui dirige l'eau du dégivrage à l'extérieur de l'armoire pour sa ré-évaporation est chauffée très doucement pour prévenir toute accumulation de glace et assurer un cycle de fonctionnement continu et sécurisé de l'armoire.

Régulation des cycles de dégivrage

Le «Smart defrost » de Gram BioLine est une fonction automatique sophistiquée de dégivrage. Contrairement aux systèmes conventionnels de dégivrage où l'utilisateur ne peut contrôler le cycle de dégivrage, ce système automatique intelligent s'assure qu'un minimum de temps et d'énergie est utilisé pendant chaque cycle individuel de dégivrage en calculant le temps requis et l'énergie nécessaire basés sur la condition actuelle du système frigorifique. La fonction « Smart defrost » laisse l'utilisateur régler des paramètres comme la fréquence des cycles de dégivrage, lui fournissant ainsi le plein contrôle sur la fonction de dégivrage.

Stockage plus sécurisé

Tous ces avantages exceptionnellement novateurs et efficaces se combinent pour fournir les solutions de stockage de biomatériaux les plus performantes et efficaces du marché d'aujourd'hui – des armoires qui sont aussi les plus ergonomiques pour l'utilisateur.

L'ensemble de toutes ces innovations techniques assure une stabilité suprême de température dans l'armoire [1] avec des pointes de températures très réduites pendant le dégivrage [2].

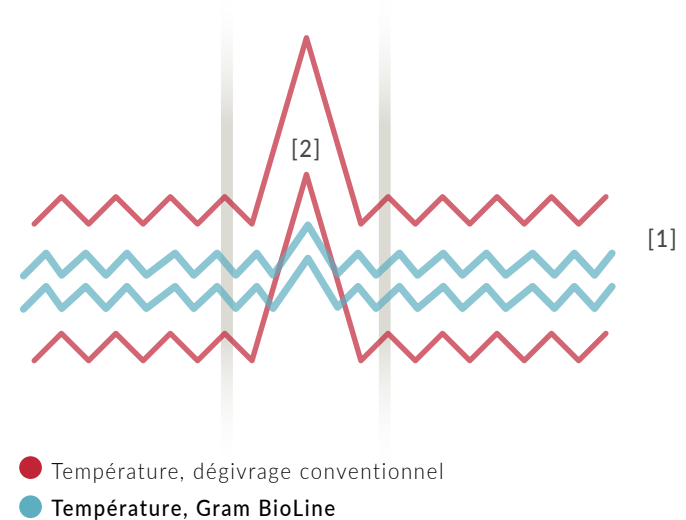

Configuration

Comment configurer et personnaliser votre armoire Gram BioLine

Personnalisation en fonction de vos besoins

Chaque utilisateur a des exigences uniques pour la configuration d'un réfrigérateur ou congélateur ainsi que pour l'aménagement de l'intérieur.

C'est pourquoi il n'y a pas de configuration standard des armoires de la ligne Gram BioLine - il est hautement improbable qu'un « standard » réponde à vos exigences particulières de travail. Notre approche est d'assurer que toutes les armoires Gram BioLine de ce tarif possèdent des spécifications de haut standard. Nous vous offrons alors un choix complet d'avantages en option ainsi que des modules standardisés pour les dispositions intérieures, les équipements et les accessoires.

Ces options vous permettent de choisir exactement ce dont vous avez besoin et de personnaliser les spécifications de fonctionnement et la disposition intérieure de vos armoires Gram BioLine afin qu'elles répondent précisément à vos exigences particulières.



1. Choisir le modèle

ExGuard, BioUltra, BioPlus, BioMidi ou BioCompact et les dimensions de l'armoire (210, 310, 410, 425, 500, 570, 600, 610, 625, 660, 930, 1270 ou 1400)

BioPlus 600D	
--------------	--

2. Choisir la finition à l'extérieur

- choisir entre blanche ou inox

Blanche	
---------	--

3. Choisir la plage de température

- choisir les réfrigérateurs RR ou ER ou les congélateurs RF ou EF

ER	
----	--

BioPlus ER 600D Blanche	€ 4.740
-------------------------	---------

4. Choisir la porte

- portes pleines isolées pour réfrigérateurs et congélateurs ou portes avec vitrage double optimisé pour économie d'énergie pour réfrigérateurs. Les portes sont choisies avec le ferrage à droite ou à gauche (portes simples uniquement)

Porte vitrée, ferrage du côté droit	€ 230
-------------------------------------	-------

5. Choisir l'intérieur

- à partir d'une vaste gamme d'équipements pour l'intérieur incluant grilles, tiroirs, flacon de référence, protection basse température, enregistreurs, montage mural, etc.

6 grilles en inox	€ 330
-------------------	-------

Limite basse température	€ 135
--------------------------	-------

Flacon de référence	€ 30
---------------------	------

6. Choisir la base

- choisir entre pieds, roues ou pour montage sur socle

Pieds	€ 0
-------	-----

Armoire spéciale	€ 5.465
------------------	---------

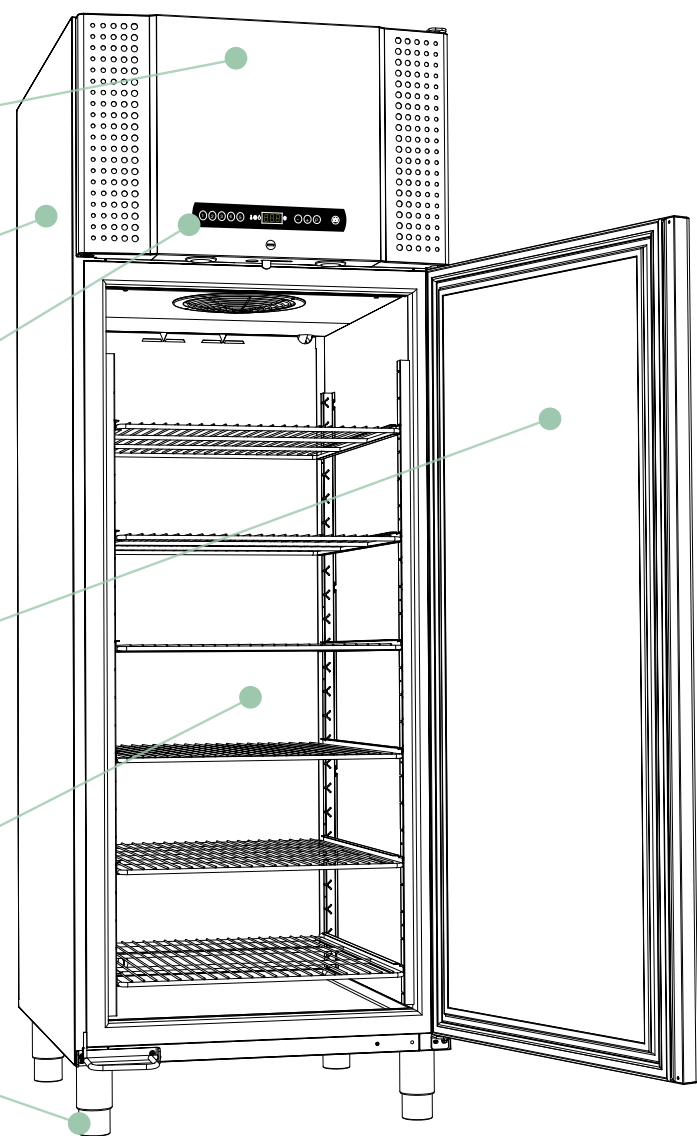

Quand vos besoins changent

Configurer une armoire Gram BioLine pour vos exigences actuelles ne signifie pas que vous ne pouvez plus changer ses spécifications. Si de nouvelles exigences apparaissent ou si vous devez changer la façon dont votre personnel utilise l'armoire, vous pouvez facilement la reconfigurer pour satisfaire ses besoins changeants. Tous les équipements et accessoires dans les armoires Gram BioLine sont basés sur le même système modulaire ce qui rend facile l'installation d'équipements nouveaux et/ou différents pour remplacer des accessoires internes qui ne répondent plus à vos exigences.

Les articles Gram BioLine « monté en usine » sont les équipements et accessoires que vous pouvez choisir quand l'armoire est neuve et livrée depuis l'usine.

Les articles Gram BioLine « fourniture séparée » sont les équipements et accessoires que vous pouvez acheter pour compléter ou changer l'aménagement de vos armoires Gram BioLine existantes.

Voir page 76-80 - Produits et prix pour information détaillée

	Monté en usine	Fourniture séparée
Équipements et accessoires en options		
Tiroir BioLine en aluminium avec séparateurs de longueur et largeur	€ 165	€ 195
Tiroir en inox BioLine, 30 kg	€ 165	€ 195
Tiroir en inox BioLine, 40 kg	€ 220	€ 250
Plateau perforé BioLine en inox	€ 60	€ 90
Grille en inox BioLine	€ 80	€ 100
Grille rilsanisée BioLine	€ 55	€ 80
Ferrage - à droite ou gauche	€ 0	N/A
Pieds, roulettes/roues ou pour montage sur socle	€ 0	€ 110
Roulettes, pivotement 360°	€ 40	€ 150
Kreisblatt-Temperaturschreiber	CHF 435	N/A

Options BioLine



Tiroirs en aluminium

Construits de façon spéciale, des tiroirs multiusage qui fournissent une grande flexibilité pour votre stockage de biomatériaux. Les tiroirs peuvent être séparés horizontalement et verticalement en fonction de vos besoins spécifiques et des exigences quotidiennes qui changent.



Tiroirs ABS

Le tiroir ABS de la BioCompact a été conçu de A à Z pour répondre aux exigences les plus rigoureuses. Le tiroir est un moulage par injection en une pièce pour une rigidité maximum et des surfaces lisses sans joint. Proposé pour les BioCompacts 210, 310 et 410.

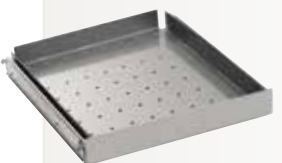

Tiroirs en inox 30 / 40 kg

Des tiroirs robustes de grande qualité fait d'inox sont bien adaptés pour être utilisés dans des environnements particulièrement exigeants. Ces tiroirs sont proposés avec une façade en inox. Muni de rails de tiroirs télescopiques.

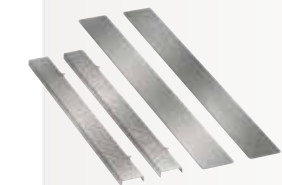

Séparateurs en inox

Système de séparation quand des compartiments verticaux supplémentaires sont requis dans les tiroirs en inox, 30 et 40 kg.



Grilles

Les grilles standard de grande qualité sont construites d'inox robuste pour une longue durée de vie. Des grilles rilsanisées sont proposées pour usage général.

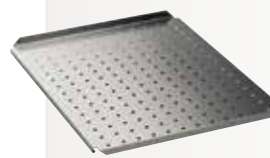

Plateaux perforés en inox

Les plateaux perforés fournissent une surface plate qui assure un stockage stable. La conception spéciale leur assure une force exceptionnelle qui les rend idéals pour porter des articles lourds. Ces plateaux sont hautement résistants à une vaste gamme de substances.



Paniers rilsanisés

Un grand panier rilsanisé monté dans des rails en U fixés sur les parois de l'armoire. Parfait pour stocker plusieurs articles et avoir un accès facile. Proposé pour les BioCompacts 210, 310 et 410.



Portes vitrées

Celles-ci rendent la visualisation du contenu de l'armoire plus facile et l'accès plus rapide. Le double vitrage de la porte diminue la consommation d'énergie. La porte vitrée est proposée en option pour tous les réfrigérateurs de la série Gram BioLine.



Portillons internes

Un jeu de 3 portes intérieures supplémentaires qui minimisent la perte de froid quand la porte extérieure de l'armoire est ouverte. Chacune des 3 portes peut être ouverte séparément pour accéder au compartiment de stockage. Proposé en option pour BioPlus et BioMidi et monté en standard sur les versions EF.

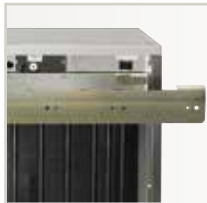

Montage mural

Les unités BioCompact 210, 310 et 410 peuvent aussi être montées au mur pour économiser de l'espace plancher et pour faciliter le nettoyage.



Pieds

Les pieds en inox sont le choix idéal pour monter de façon sécurisé un réfrigérateur fixe. Vous pouvez également choisir un réfrigérateur qui sera préparé pour être monté sur un socle. Les deux options sont proposées sans coûts additionnels pour les armoires de la série Gram BioLine.



Roues

Une armoire avec des roues est un stockage de biomatériaux que vous pouvez déplacer. Pour un réfrigérateur encore plus manœuvrable, vous pouvez changer l'option standard de deux roulettes avec frein et deux roues fixes par l'option de quatre roulettes avec frein.



Enregistreur de température à disque

L'enregistreur graphique de température sert à la mesure indépendante de la température de l'armoire. La sonde est placée dans un contenant de liquide séparé. L'enregistreur est alimenté par une batterie de 1,5 volt pour garantir l'enregistrement même s'il y a perte d'alimentation.



Protection basse température

Thermostat de protection basse température qui empêche le système de réfrigération de fonctionner si la température chute sous un minimum pré-réglé. Cette fonction ne peut pas être combinée avec un compresseur externe.



Compresseurs

Si l'alimentation électrique locale est incompatible avec la spécification de 230 V et 50 Hz qui est le standard pour les produits BioLine, vous pouvez choisir un compresseur à 230 V et 60 Hz en option.



Système frigorifique double

Cette sécurité supplémentaire assure que la température à l'intérieur de l'armoire est maintenue uniforme même dans le cas peu probable où le compresseur aurait une panne. Il y a deux circuits de réfrigération indépendants qui fonctionnent côte à côte normalement. Cependant, chacun est conçu pour maintenir par lui-même, de façon sécuritaire, la température d'armoire souhaitée.



Flacon de référence

Contenant dans lequel les propriétés des biomatériaux peuvent être simulées. La sonde-E ou la sonde du client peut être placée dans le flacon de référence.



Kit DIN

Incluant le kit DIN approprié, les armoires sont ainsi conformes à DIN 58345.



Pédale de porte

Pédale pour faciliter l'ouverture de la porte. En standard pour les BioPlus et disponible en option pour les BioCompact 410, BioCompact II 410/610.

ExGuard



Biostorage you can depend on

Historique alarmes

- Lecture de température haute/basse.

Contact sec

- Pour réseau GTC, systèmes de contrôle et/ou alarmes à distance.

Alarme sonore et visuelle

- Fournissant une indication claire que la température maximum ou minimum permise a été atteinte. Une alarme de porte est également incluse. Tous les niveaux d'alarme sont ajustables séparément.

Régulateur extracteur

- Accès uniquement lorsque l'atmosphère de l'espace de stockage a été renouvelé.

Dégivrage intelligent

- Dégivrage intelligent avec ré-évaporation des eaux de dégivrage.

Fermeture porte

- Verrou de sécurité magnétique

Sonde additionnelle

- « Sonde-E » pour référence de température dans le compartiment de stockage. La sonde-E peut être montée dans le flacon de référence.

Mécanisme extraction d'atmosphère dangereuse

- Permet le renouvellement d'air dans l'armoire avant ouverture de la porte.

Système de réfrigération puissant

- S'assure que l'intérieur revient rapidement à la température de consigne après que la porte a été ouverte. Un système de refroidissement préparé pour un raccordement sur un groupe de condensation à distance est également disponible.

Système de circulation d'air ventilé de Gram BioLine

- Incluant une plaque de distribution spéciale qui assure une température homogène dans l'armoire.

Rappel de fermeture de porte

- Porte pleine en standard ou vitrée en option pour les réfrigérateurs (modèles ER).

Finition extérieure / intérieure

Extérieur : laqué blanc ou inox.
Intérieur : inox.

ATEX

- La gamme Gram BioLine d'armoires vous assure une conformité totale avec ATEX - tant interne qu'externe.

Accessoires internes

- Une vaste gamme d'aménagements est disponible. Les spécifications du fonctionnement et l'aménagement de l'intérieur peuvent être personnalisés.

Passage de sondes

- Passage de sondes facile de 24.5 mm, par exemple pour des sondes de surveillance de la température.

Arrivée d'air

- Activée avant l'ouverture de la porte

La base

- Peut être fourni avec des roulettes ou des pieds

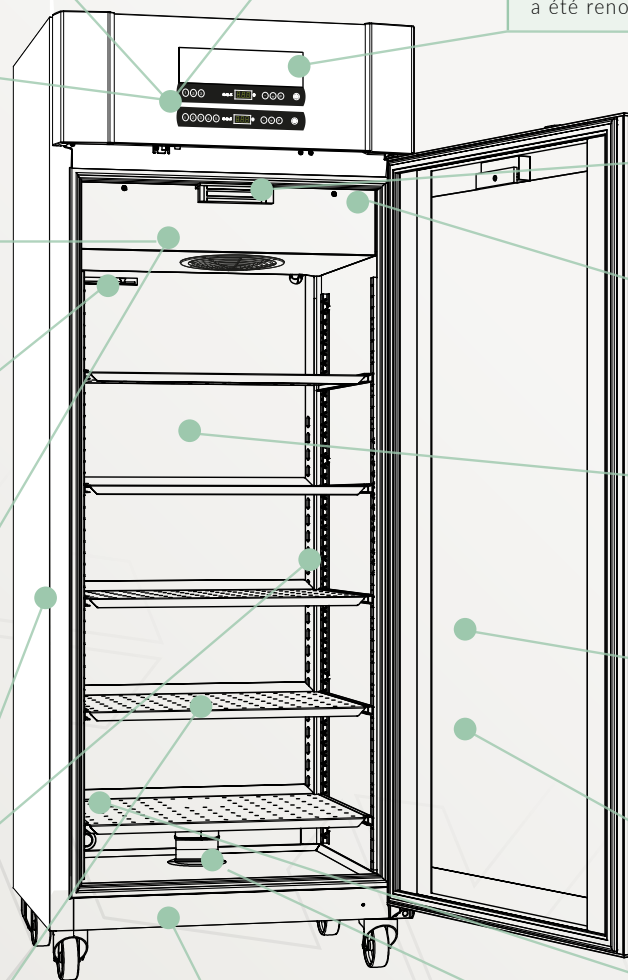



EXGUARD
YOUR SAFETY

L'ExGuard est conçu pour le stockage de produits pouvant émettre des atmosphères nocives, malodorantes et / ou explosives. L'ExGuard est conçu pour faciliter un environnement de travail plus sûr pour les utilisateurs.

Gram a poussé la réflexion sur la sécurité de l'environnement de travail. L'armoire de stockage ExGuard permet une sécurité accrue de l'environnement de travail et permet le placement dans les environnements de travail en laissant votre système de ventilation existant extraire les atmosphères dangereuses à l'intérieur de l'armoire avant que vous puissiez accéder au contenu. Comme tous les autres réfrigérateurs BioLine, l'armoire 'ExGuard est conforme aux normes ATEX Cat.3 Zone 2 internes et externes, ce qui permet de maintenir la sécurité de l'environnement de travail aussi élevée que possible.

L'armoire ExGuard est actuellement disponible sous la forme d'un réfrigérateur de 614 litres en inox/inox ou blanc/inox avec porte vitrée ou porte pleine.

Réfrigérateur ExGuard		
ER	Réfrigérateur froid intensif	-2/+20°C



Les fonctionnalités incluent:

- Utilisation quotidienne simple et sûre
- Conformité ATEX Cat.3 Zone 2 - Interne et externe
- Construit avec des mécanismes de sécurité qui empêchent l'armoire d'être ouverte avant que l'atmosphère dangereuse ait été extraite
- Raccordement facile à votre système d'extraction existant *
- Configuration minimale
- Système de réfrigération puissant pour retour à la température de consigne rapide après ouverture de la porte

* Raccordement sur un extracteur d'air impératif, hors fourniture Gram

ExGuard, la sécurité au travail

Jusqu'à présent, il a toujours été difficile de stocker les produits présentant un risque d'émission d'atmosphères dangereuses. Il est possible de personnaliser une armoire à l'aide de nombreux accessoires pour satisfaire aux exigences ou dans le pire des cas, d'utiliser une armoire de stockage ordinaire pour les atmosphères dangereuses, ce qui met potentiellement en danger les utilisateurs et les installations environnantes.

La nouvelle gamme ExGuard offre une solution de stockage sûre et fiable pour les produits présentant un risque d'émission d'atmosphères dangereuses. Avec sa certification intérieure et extérieure conforme aux normes ATEX Cat. 3 Zone 2, il suffit de raccorder l'armoire ExGuard à un système de ventilation et d'alimentation électrique existant et de configurer l'accès au contenu en paramétrant l'ouverture de la porte aux exigences des utilisateurs.

Simplicité d'utilisation

Simple, la procédure d'accès au contenu de l'armoire ExGuard requiert une formation minimale et garantit un accès sécurisé et systématique aux produits stockés.

- Un puissant verrou électromagnétique ferme la porte de l'armoire en conditions d'utilisations ordinaires.
- Pour accéder à l'armoire, appuyer sur 1 sur le panneau de contrôle lorsque vous souhaitez ouvrir la porte. L'intérieur de l'armoire est renouvelé et remplacé par de l'air ambiant.
- Une fois l'évacuation terminée, l'armoire peut être ouverte.
- Lorsque l'armoire est refermée, la porte se verrouille automatiquement.

L'air ambiant non contaminé est aspiré à l'intérieur de l'armoire par un clapet anti-retour lorsque le volet motorisé s'ouvre, égalisant la pression à l'intérieur, éliminant ainsi l'air potentiellement contaminé.



Un volet motorisé piloté par le régulateur s'ouvre et se ferme, ce qui permet d'évacuer l'air potentiellement contaminé par un système d'extraction d'air.



ExGuard ER600W



**Ex II 3G Ex ec nC ic IIB T1 Gc
DTI 19ATEX0113X**

Prix (blanc)
€ 6.890

Prix (inox)
€ 7.140

Spécifications techniques	
Plage de température	-2/+20°C
Plage de température ambiante	Porte pleine 10/43°C; Porte vitrée 10/38°C
Régulateur	Un premier régulateur d'extraction ExGuard empêche l'accès à l'espace de stockage si l'extraction du volume de stockage n'a pas été effectuée. La synchronisation des étapes de la procédure d'accès peut être ajustée en fonction de vos spécifications. Un second régulateur indépendant gère le fonctionnement normal de l'armoire comme sur la gamme BioPlus.
Matériaux à l'intérieur:	Inox
Matériaux à l'extérieur:	Blanc ou inox
Dimensions Ext. mm (L x P x H):	820 x 789 x 1996/2246
Poids net	Poids net sans emballage et sans accessoire optionnel: 166 kg
Volume brut	614 litres
Volume net	486 litres
Modules pour grilles/plateaux et tiroirs	48 max (Voir page 88)
Isolation	70 mm de polyuréthane expansé avec du cyclopentane, sans HFC
Coefficient K	Porte pleine 0,2685 W/m²K; Porte vitrée 0,4530 W/m²K
Fluide frigorigène	R290
CO ₂ e	-
Puissance frigorifique à -10°C	R290 389 Watt
Consommation d'énergie	1,62 kWh/24h
Raccordement électrique	230 V, 50 Hz
Niveau sonore	46,3 db(A)
Diffusion d'air	Système de distribution ventilé de Gram BioLine
Système de dégivrage	Dégivrage intelligent avec évaporation automatique des condensats

Équipements et accessoires en options – guide de configuration du produit à la page 12

S	Tiroir en inox BioLine, 40 kg	€ 220	11	Porte vitrée	€ 230		
C	Séparateurs BioLine pour tiroirs en inox (1 jeu)	€ 60	V	Flacon de référence	€ 30		
P	Plateau perforé BioLine en inox	€ 80		**Pieds, roulettes/roues	€ 0		
T	Grille en inox BioLine	€ 55	31	Roulettes, pivotement 360°	€ 40		
			20/21	Ferrage – à droite ou gauche	€ 0		

** Voir page 81

Codes options

BioUltra UL570



Biostorage you can depend on

Alarme sonore et visuelle

- Fournissant une indication claire que la température maximum ou minimum permise a été atteinte. Tous les niveaux des paramètres d'alarme sont ajustables séparément.

Historique enregistrement d'alarmes

- Lecture de température haute/basse.

Contact sec

- Pour réseau GTC, systèmes de contrôle et/ou alarmes à distance.

Panneaux isolants sous vide

- Ils permettent d'assurer que l'armoire peut maintenir des conditions internes sécurisés et stables pendant le fonctionnement à -86 °C.

Portes internes isolées

- Elles rendent le fonctionnement quotidien efficace et permettent un fonctionnement sécurisé, même avec la porte externe entre-ouverte.

Trappe d'entretien

- À l'arrière de l'armoire, elle permet un accès facile à l'échangeur de chaleur et au filtre.

Poignée de porte

- Ergonomique et facile à utiliser, elle assure un accès sécurisé à l'intérieur de l'armoire.

Sonde additionnelle

- « Sonde-E » pour référence de température dans le compartiment de stockage.

Passages de sondes

- Deux passages de sondes de 24.5 mm pour accès facile, par exemple pour des sondes de surveillance de la température.

Finition extérieure / intérieure

- soit en tout acier inox extérieur et intérieur, ou une version blanche avec extérieur et intérieur laqués, à l'intérieur de la porte et le panneau inférieur en acier inox

Joint

- Un système de joints à plusieurs niveaux placé dans un châssis à labyrinthe assure la protection maximum possible contre les conditions ambiantes.

Accessoires internes

- Un aménagement qui peut être personnalisé permet aux utilisateurs d'adapter l'armoire aux exigences du stockage.

Serrure de porte

- Pour éviter un accès non supervisé.

Système de réfrigération en cascade

- Conçu spécifiquement pour une opération à ultra basse température. Assure un haut rendement, la performance et la durabilité.

La base

- Possède des roulettes multifonctions pour un positionnement facile avec la stabilité accrue de pattes quand elles sont déployées.



Options:

Condenseur hybride refroidi à l'eau

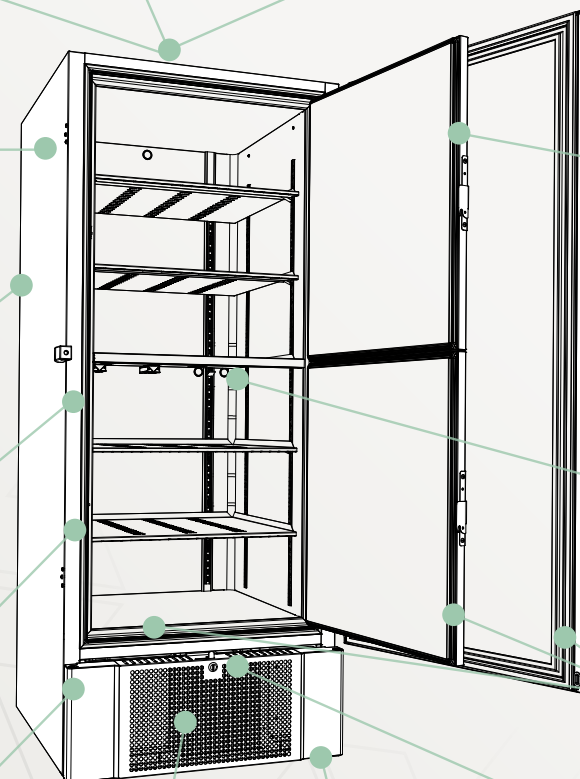

BioUltra UL570



L'armoire BioUltra UL570 est un congélateur ultra basse température fonctionnant de façon sécurisé à -86°C .

En utilisant des composants puissants, un système de réfrigération en cascade, la technologie des panneaux VIP de dernière génération et des portes internes isolées, la BioUltra peut maintenir des conditions internes en toute sécurité et stables quand elle opère à -86°C .

La BioUltra UL570 peut contenir jusqu'à 384 des boites de 2"/50mm, 192 des boites de 3"/75 mm ou 192 des boites de 4"/100 mm.

Congélateur BioUltra

UL	Congélateur ultra basse température	$-86/-60^{\circ}\text{C}$
----	-------------------------------------	---------------------------

- 1 Le MPC 4.6 de Gram vous permet de régler différents paramètres individuellement afin que vous puissiez régler le profil d'opération de l'armoire pour répondre à des exigences spécifiques ou des besoins changeants.
- 2 Chaque UL570 est fournie avec 5 plateaux perforés en acier inoxydable pour une pleine utilisation de l'espace de stockage.
- 3 Deux portes internes indépendantes isolées facilitent un fonctionnement sécurisé et un haut niveau de flexibilité. Les portes internes peuvent être démontées pour faciliter le nettoyage.

D'INFO

Indépendamment de notre offre de base avec un condenseur à air, le BioUltra est également disponible avec une option condenseur hybride à eau / air *. L'option hybride avec le fonctionnement avec le condenseur à eau associe un minimum de dégagement de chaleur et un niveau sonore inférieur, avec la sécurité d'un système de condensation à air redondant en cas d'interruptions du refroidissement par eau. La sécurité du contenu de l'armoire est donc maximale.



* Nécessite d'un raccordement sur une boucle d'eau

BioUltra UL570 ❄️ -86°C



**II 3G Ex ec nC ic IIB T4 Gc
DTI 19ATEX0112X**

Prix (blanc)
€ 9.420

Prix (inox)
€ 9.870

Spécifications techniques

Plage de température	-86/-60°C	
Plage de température ambiante	10/30°C	
Régulateur	Gram MPC 4.6. Contact sec, sonde-E, alarme de température sonores qui sont programmables individuellement, température haute/basse, fonction réglage offset des sondes	
Matériaux à l'intérieur	Blanc, portillons face interne et fond en inox	
Matériaux à l'extérieur	Blanc ou inox	
Dimensions Ext. mm (L x P x H):	856 x 979 x 1986/1996 (min/max hauteur)	
Poids net	Poids net sans emballage et sans accessoire optionnel: 257 kg	
Volume brut	570 litres	
Modules pour plateaux	Livré avec 5 plateaux perforés en inox réglables en hauteur tous les 12,5 mm	
Capacité Rack : 2"/50 mm boîtes	384 boîtes (4x4 boîtes)	38.400 tubes (4x4 boîtes)
Capacité Rack : 3"/75 mm boîtes	192 boîtes (3x4 boîtes)	19.200 tubes (3x4 boîtes)
Capacité Rack : 4"/100 mm boîtes	192 boîtes (2x4 boîtes)	19.200 tubes (2x4 boîtes)
Isolation	70 mm cyclopentane, panneaux VIP (sans HFC)	
Fluide frigorigène	Cycle H.T.: R290 / Cycle B.T.: R170 / R601	
CO ₂ e	-	
Sonde	PT-10.000	
Base	Roulettes à nivellement	
Raccordement électrique	230 V, 50 Hz, 16 Amp	
Consommation d'énergie**	10.5 kWh/24h	
★ Niveau sonore	46,5 dB(A)	

Équipements et accessoires en options – guide de configuration du produit à la page 12

Livré avec 5 plateaux perforés en inox

50	Enregistreur de température à disque	€ 650	20/21	Ferrage – à droite ou gauche	€ 0		
79	Condenseur hybride refroidi à l'eau	€ 2.035					

** Mesuré armoire vide, consigne à -80°C, température ambiante +20°C

■ Codes options

Racks					
	Modèle	Type	Description	H x P x L	Prix
2"/50 mm	Rack Alu. Eco	Accès sur le côté, construction aluminium	4x4 boîtes max 137x137mm	228x558x140	€ 80
	Standard rack	Accès sur le côté, construction en inox	4x4 boîtes max 137x137mm	228x558x140	€ 90
	Comfort rack	Accès tiroirs, construction en inox	4x4 boîtes max 137x137mm	228x558x140	€ 150
3"/75 mm	Eco AluRack	Accès sur le côté, construction aluminium	3x4 boîtes max 137x137mm	240x558x140	€ 80
	Standard rack	Accès sur le côté, construction en inox	3x4 boîtes max 137x137mm	240x558x140	€ 90
	Comfort rack	Accès tiroirs, construction en inox	3x4 boîtes max 137x137mm	240x558x140	€ 160
4"/100 mm	Eco AluRack	Accès sur le côté, construction aluminium	2x4 boîtes max 137x137mm	212x558x140	€ 80
	Standard rack	Accès sur le côté, construction en inox	2x4 boîtes max 137x137mm	212x558x140	€ 90
	Comfort rack	Accès tiroirs, construction en inox	2x4 boîtes max 137x137mm	212x558x140	€ 160

* les prix n'incluent pas les boîtes

Boîtes				
	Hauteur de boîte	Type	Description	Prix/pièce
9x9	2"/50 mm	Carton enduit, blanc	133x133mm avec 9x9 séparateurs	€ 3
	3"/70 mm	Carton enduit, blanc	133x133mm avec 9x9 séparateurs	€ 5
	4"/100 mm	Carton enduit, blanc	133x133mm avec 9x9 séparateurs	€ 6
10x10	2"/50 mm	Carton enduit, blanc	136x136mm avec 10x10 séparateurs	€ 3
	3"/70 mm	Carton enduit, blanc	136x136mm avec 10x10 séparateurs	€ 5
	4"/100 mm	Carton enduit, blanc	136x136mm avec 10x10 séparateurs	€ 6

BioPlus



Biostorage you can depend on

Alarme sonore et visuelle

- Fournissant une indication claire que la température maximum ou minimum permise a été atteinte. Une alarme de porte est également incluse. Tous les niveaux d'alarme sont ajustables séparément.

Historique alarmes

- Lecture de température haute/basse.

Contact sec

- Pour réseau GTC, systèmes de contrôle et/ou alarmes à distance.

Serrure de porte

- Pour éviter un accès non supervisé.

Dégivrage intelligent

- Dégivrage intelligent avec ré-évaporation des eaux de dégivrage.

Sonde additionnelle

- « Sonde-E » pour référence de température dans le compartiment de stockage. La sonde-E peut être montée dans le flacon de référence.

Système de réfrigération puissant

- S'assure que l'intérieur revient rapidement à la température de consigne après que la porte a été ouverte. Un système de refroidissement préparé pour un raccordement sur un groupe de condensation à distance est également disponible.

Système de circulation d'air ventilé de Gram BioLine

- Incluant une plaque de distribution spéciale qui assure une température homogène dans l'armoire.

Rappel de fermeture de porte

- Porte pleine en standard ou vitrée en option pour les réfrigérateurs (modèles ER).

Finition extérieure / intérieure

Extérieur : laqué blanc ou inox.
Intérieur : inox.

ATEX

- La gamme Gram BioLine d'armoires vous assure une conformité totale avec ATEX - tant interne qu'externe.

Accessoires internes

- Une vaste gamme d'aménagements est disponible. Les spécifications du fonctionnement et l'aménagement de l'intérieur peuvent être personnalisés.

Pédale

- Pour que l'armoire soit facile à ouvrir, avec plein accès même quand les mains de l'utilisateur sont pleines. (Sauf EF)

La base

- Peut être fourni avec des roulettes ou des pieds ou pour être montée sur un socle.

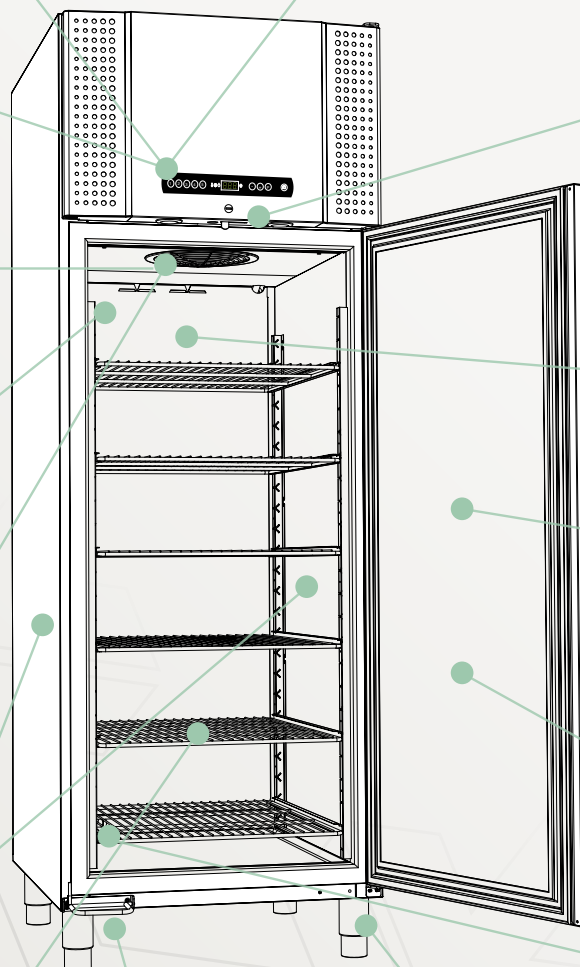



La série BioPlus est conçue pour le stockage d'articles les plus délicats dans des situations où les moindres fluctuations des conditions à l'intérieur de l'armoire de stockage peuvent avoir de sérieux impacts sur le contenu. Les réfrigérateurs BioPlus vous permettent aussi de réduire l'humidité relative à l'intérieur pour ainsi réduire les possibilités qu'une contamination indésirable atteigne les articles. En matière de performance, ces unités sont conçues pour donner les meilleurs résultats même sous des conditions exceptionnelles.

Proposés avec des volumes de 500, 600, 660, 930, 1270 et 1400 litres.

Réfrigérateurs BioPlus		
ER	Réfrigérateur froid intensif	-2/+20°C
Congélateurs BioPlus		
RF	Congélateur	-25/-5°C
EF	Congélateur froid intensif	-35/-5°C

- 1 Le MPC 4.6 de Gram vous permet de régler différents paramètres individuellement afin que vous puissiez régler le fonctionnement de l'armoire pour répondre à des exigences spécifiques ou des besoins changeants.
- 2 Une porte vitrée rend aisées des vérifications rapides d'un coup d'oeil du contenu de l'armoire.
- 3 L'intérieur en inox est extrêmement durable et peut supporter des années d'utilisation. Passage de sonde situé à l'arrière de l'armoire.

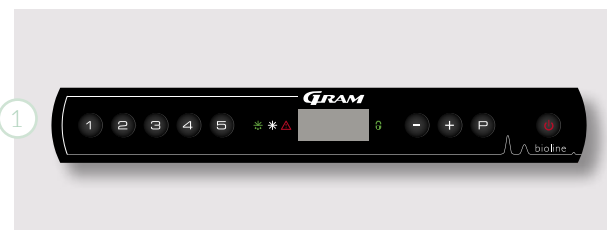

BioPlus ER500



II 3G Ex nA nC nL IIB T2 Gc
TÜV 08 ATEX 354663 X

Prix (blanc)
€ 4.590

Prix (inox)
€ 4.840

Spécifications techniques	
Plage de température	-2/+20°C
Plage de température ambiante	Porte pleine 10/43°C; Porte vitrée 10/38°C
Régulateur	Gram régulateur avec contact sec, sonde-E, alarme de porte et de température sonores qui sont programmables individuellement, enregistrement d'alarme, fonction froid sec et fonction réglage offset des sondes.
Matériaux à l'intérieur	Inox
Matériaux à l'extérieur	Blanc ou inox
Dimensions Ext. mm (L x P x H):	600 x 805 x 2025/2275
Poids net	Poids net sans emballage et sans accessoire optionnel: 130 kg
Volume brut	500 litres
Volume net	365 litres
Modules pour grilles/plateaux et tiroirs	52 (Voir page 88)
Isolation	60 mm de polyuréthane expansé avec du cyclopentane, sans HFC
Coefficient K	Porte pleine 0.3149 W/m²K; Porte vitrée 0.4641 W/m²K
Fluide frigorigène	R290 / R134a / groupe de condensation à distance
CO ₂ e	R134a: 372
Puissance frigorifique à -10°C	R290 389 Watt; R134a 314 Watt
Consommation d'énergie	1.26 kWh/24h (Voir page 83)
Raccordement électrique	230 V, 50 Hz
Niveau sonore	46.2 dB(A)
Diffusion d'air	Système de distribution ventilé de Gram BioLine
Système de dégivrage	Dégivrage intelligent avec évaporation automatique des condensats

Équipements et accessoires en options – guide de configuration du produit à la page 12

A	Tiroir BioLine en aluminium (séparateurs de longueur et largeur)	€ 165	11	Porte vitrée	€ 230	81	Protection basse température	€ 135
R	Tiroir en inox BioLine, 30 kg	€ 165	70	Portillons internes (jeu de 3 portes intérieures)*	€ 385	82	Compresseur 60 Hz	€ 0
S	Tiroir en inox BioLine, 40	€ 220	50	Enregistreur de température à disque	€ 650	V	Flacon de référence	€ 30
C	Séparateurs BioLine pour tiroirs en inox (1 jeu)	€ 60	69	Kit DIN 58345	€ 165		**Pieds, roulettes/roues ou pour montage sur socle	€ 0
P	Plateau perforé BioLine en inox	€ 80				31	Roulettes, pivotement 360°	€ 40
T	Grille en inox BioLine	€ 55				20/21	Ferrage - à droite ou gauche	€ 0
N	Grille rilsanisée BioLine	€ 40						

* Ne peut pas être combinée avec grille rilsanisée ou tiroir aluminium BioLine

** Voir page 91

Codes options

BioPlus RF500 ❄️ -25 °C



II 3G Ex nA nC nL IIB T2 Gc
TÜV 08 ATEX 354663 X

Prix (blanc)
€ 5.140

Prix (inox)
€ 5.390

Spécifications techniques	
Plage de température	-25/-5°C
Plage de température ambiante	10/43°C
Régulateur	Gram régulateur avec contact sec, sonde-E, armoires de porte et de température sonores qui sont programmables individuellement, enregistrement d'alarme et fonction réglage offset des sondes.
Matériaux à l'intérieur	Inox
Matériaux à l'extérieur	Blanc ou inox
Dimensions Ext. mm (L x P x H):	600 x 805 x 2025/2275
Poids net	Poids net sans emballage et sans accessoire optionnel: 130 kg
Volume brut	500 litres
Volume net	365 litres
Modules pour grilles/plateaux et tiroirs	52 (Voir page 88)
Isolation	60 mm de polyuréthane expansé avec du cyclopentane, sans HFC
Coefficient K	Porte pleine 0.3149 W/m²K
Fluide frigorigène	R290 / groupe de condensation à distance
CO ₂ e	-
Puissance frigorifique à -25°C	R290 374 Watt-
Consommation d'énergie	3.83 kWh/24h (Voir page 84)
Raccordement électrique	230 V, 50 Hz
Niveau sonore	48.7 dB(A)
Diffusion d'air	Système de distribution ventilé de Gram BioLine
Système de dégivrage	Dégivrage intelligent avec évaporation automatique des condensats

Équipements et accessoires en options – guide de configuration du produit à la page 12

R	Tiroir en inox BioLine, 30 kg	€ 165	70	Portillons internes (jeu de 3 portes intérieures)*	€ 385	V	Flacon de référence	€ 30
S	Tiroir en inox BioLine, 40 kg	€ 220	50	Enregistreur de température à disque	€ 650		**Pieds, roulettes/roues ou pour montage sur socle	€ 0
C	Séparateurs BioLine pour tiroirs en inox (1 jeu)	€ 60				31	Roulettes, pivotement 360°	€ 40
P	Plateau perforé BioLine en inox	€ 80				20/21	Ferrage – à droite ou gauche	€ 0
T	Grille en inox BioLine	€ 55						
N	Grille rilsanisée BioLine	€ 40						

* Ne peut pas être combinée avec grille rilsanisée BioLine

** Voir page 91

Codes options

BioPlus ER600D



II 3G Ex nA nC nL IIB T2 Gc
TÜV 08 ATEX 354663 X

Prix (blanc)
€ 4.740

Prix (inox)
€ 4.990

Spécifications techniques	
Plage de température	-2/+20°C
Plage de température ambiante	Porte pleine 10/43°C; Porte vitrée 10/38°C
Régulateur	Gram régulateur avec contact sec, sonde-E, alarme de porte et de température sonores qui sont programmables individuellement, enregistrement d'alarme, fonction froid sec et fonction réglage offset des sondes.
Matériaux à l'intérieur	Inox
Matériaux à l'extérieur	Blanc ou inox
Dimensions Ext. mm (L x P x H):	695 x 876 x 1875/2125
Poids net	Poids net sans emballage et sans accessoire optionnel: 146 kg
Volume brut	600 litres
Volume net	432 litres
Modules pour grilles/plateaux et tiroirs	24 (Voir page 88)
Isolation	60 mm de polyuréthane expansé avec du cyclopentane, sans HFC
Coefficient K	Porte pleine 0.3139 W/m²K; Porte vitrée 0.4634 W/m²K
Fluide frigorigène	R290 / R134a / groupe de condensation à distance
CO ₂ e	R134a: 329
Puissance frigorifique à -10°C	R290 389 Watt; R134a 314 Watt
Consommation d'énergie	1.26 kWh/24h (Voir page 83)
Raccordement électrique	230 V, 50 Hz
Niveau sonore	46 dB(A)
Diffusion d'air	Système de distribution ventilé de Gram BioLine
Système de dégivrage	Dégivrage intelligent avec évaporation automatique des condensats

Équipements et accessoires en options – guide de configuration du produit à la page 12

A	Tiroir BioLine en aluminium (sép. de longueur et largeur)	€ 165	11	Porte vitrée	€ 230	V	Flacon de référence	€ 30
R	Tiroir en inox BioLine, 30 kg	€ 165	70	Portillons internes (jeu de 3 portes intérieures)*	€ 385		**Pieds, roulettes/roues ou pour montage sur socle	€ 0
S	Tiroir en inox BioLine, 40 kg	€ 220	50	Enregistreur de température à disque	€ 650	31	Roulettes, pivotement 360°	€ 40
C	Séparateurs BioLine pour tiroirs en inox (1 jeu)	€ 60	81	Protection basse température	€ 135	20/21	Ferrage – à droite ou gauche	€ 0
P	Plateau perforé BioLine en inox	€ 80	82	60 Hz Compresseur	€ 0			
T	Grille en inox BioLine	€ 55	69	Kit DIN 58345	€ 165			
N	Grille rilsanisée BioLine	€ 40						

* Ne peut pas être combinée avec grille rilsanisée BioLine

** Voir page 91

Codes options

BioPlus RF600D ❄️ -25 °C



II 3G Ex nA nC nL IIB T2 Gc
TÜV 08 ATEX 354663 X

Prix (blanc)
€ 5.290

Prix (inox)
€ 5.540

Spécifications techniques

Plage de température	-25/-5°C
Plage de température ambiante	10/43°C
Régulateur	Gram régulateur avec contact sec, sonde-E, armoires de porte et de température sonores qui sont programmables individuellement, enregistrement d'alarme et fonction réglage offset des sondes.
Matériaux à l'intérieur:	Inox
Matériaux à l'extérieur:	Blanc ou inox
Dimensions Ext. mm (L x P x H):	695 x 876 x 1875/2125
Poids net	Poids net sans emballage et sans accessoire optionnel: 146 kg
Volume brut	600 litres
Volume net	432 litres
Modules pour grilles/plateaux et tiroirs	24 (Voir page 88)
Isolation	60 mm de polyuréthane expansé avec du cyclopentane, sans HFC
Coefficient K	Porte pleine 0.3139 W/m²K
Fluide frigorigène	R290/ groupe de condensation à distance
CO ₂ e	-
Puissance frigorifique à -25°C	R290 512 Watt
Consommation d'énergie	4.03 kWh/24h (Voir page 84)
Raccordement électrique	230 V, 50 Hz
Niveau sonore	47.3 dB(A)
Diffusion d'air	Système de distribution ventilé de Gram BioLine
Système de dégivrage	Dégivrage intelligent avec évaporation automatique des condensats

Équipements et accessoires en options – guide de configuration du produit à la page 12

R	Tiroir en inox BioLine, 30 kg	€ 165	70	Portillons internes (jeu de 3 portes intérieures)*	€ 385		**Pieds, roulettes/roues ou pour montage sur socle	€ 0
S	Tiroir en inox BioLine, 40 kg	€ 220	50	Enregistreur de température à disque	€ 650	31	Roulettes, pivotement 360°	€ 40
C	Séparateurs BioLine pour tiroirs en inox (1 jeu)	€ 60	V	Flacon de référence	€ 30	20/21	Ferrage – à droite ou gauche	€ 0
P	Plateau perforé BioLine en inox	€ 80						
T	Grille en inox BioLine	€ 55						
N	Grille rilsanisée BioLine	€ 40						

* Ne peut pas être combinée avec grille rilsanisée BioLine

** Voir page 91

Codes options

BioPlus ER600W



II 3G Ex nA nC nL IIB T2 Gc
TÜV 08 ATEX 354663 X

Prix (blanc)
€ 4.740

Prix (inox)
€ 4.990

Spécifications techniques	
Plage de température	-2/+20°C
Plage de température ambiante	Porte pleine 10/43°C; Porte vitrée 10/38°C
Régulateur	Gram régulateur avec contact sec, sonde-E, alarme de porte et de température sonores qui sont programmables individuellement, enregistrement d'alarme, fonction froid sec et fonction réglage offset des sondes.
Matériaux à l'intérieur:	Inox
Matériaux à l'extérieur:	Blanc ou inox
Dimensions Ext. mm (L x P x H):	815 x 756 x 1875/2125
Poids net	Poids net sans emballage et sans accessoire optionnel: 146 kg
Volume brut	600 litres
Volume net	432 litres
Modules pour grilles/plateaux et tiroirs	24 (Voir page 88)
Isolation	60 mm de polyuréthane expansé avec du cyclopentane, sans HFC
Coefficient K	Porte pleine 0.3122 W/m²K; Porte vitrée 0.4904 W/m²K
Fluide frigorigène	R290 / R134a / groupe de condensation à distance
CO ₂ e	R134a: 329 / R134a (système frigorifique double): 615
Puissance frigorifique à -10°C	R290 389 Watt; R134a 314 Watt
Consommation d'énergie	1.35 kWh/24h (Voir page 83)
Raccordement électrique	230 V, 50 Hz
Niveau sonore	44.8 dB(A)
Diffusion d'air	Système de distribution ventilé de Gram BioLine
Système de dégivrage	Dégivrage intelligent avec évaporation automatique des condensats

Équipements et accessoires en options – guide de configuration du produit à la page 12

A	Tiroir BioLine en aluminium (séparateurs de longueur et largeur)	€ 165	11	Porte vitrée	€ 230	V	Flacon de référence	€ 30
R	Tiroir en inox BioLine, 30 kg	€ 165	70	Portillons internes (jeu de 3 portes intérieures)*	€ 385		**Pieds, roulettes/roues ou pour montage sur socle	€ 0
S	Tiroir en inox BioLine, 40 kg	€ 220	50	Enregistreur de température à disque	€ 650	31	Roulettes, pivotement 360°	€ 40
C	Séparateurs BioLine pour tiroirs en inox (1 jeu)	€ 60	81	Protection basse température	€ 135	20/21	Ferrage – à droite ou gauche	€ 0
P	Plateau perforé BioLine en inox	€ 80	82	Compresseur 60 Hz	€ 0	80	Système frigorifique double	€ 650
T	Grille en inox BioLine	€ 55	69	Kit DIN 58345	€ 165			
N	Grille rilsanisée BioLine	€ 40						

* Ne peut pas être combinée avec grille rilsanisée BioLine

** Voir page 91

Codes options

BioPlus RF600W -25 °C

bioline



 II 3G Ex nA nC nL IIB T2 Gc
TÜV 08 ATEX 354663 X

Prix (blanc)
€ 5.290

Prix (inox)
€ 5.540

Spécifications techniques

Plage de température	-25/-5°C
Plage de température ambiante	10/43°C
Régulateur	Gram régulateur avec contact sec, sonde-E, armoires de porte et de température sonores qui sont programmables individuellement, enregistrement d'alarme et fonction réglage offset des sondes.
Matériaux à l'intérieur	Inox
Matériaux à l'extérieur	Blanc ou inox
Dimensions Ext. mm (L x P x H):	815 x 756 x 1875/2125
Poids net	Poids net sans emballage et sans accessoire optionnel: 146 kg
Volume brut	600 litres
Volume net	432 litres
Modules pour grilles/plateaux et tiroirs	24 (Voir page 88)
Isolation	60 mm de polyuréthane expansé avec du cyclopentane, sans HFC
Coefficient K	Porte pleine 0.3122 W/m²K
Fluide frigorigène	R290 / groupe de condensation à distance
CO ₂ e	-
Puissance frigorifique à -25°C	R 290 512 Watt
Consommation d'énergie	4.07 kWh/24h (Voir page 84)
Raccordement électrique	230 V, 50 Hz
Niveau sonore	45.8 dB(A)
Diffusion d'air	Système de distribution ventilé de Gram BioLine
Système de dégivrage	Dégivrage intelligent avec évaporation automatique des condensats

Équipements et accessoires en options – guide de configuration du produit à la page 12

R	Tiroir en inox BioLine, 30 kg	€ 165	70	Portillons internes (jeu de 3 portes intérieures)*	€ 385		**Pieds, roulettes/roues ou pour montage sur socle	€ 0
S	Tiroir en inox BioLine, 40 kg	€ 220	50	Enregistreur de température à disque	€ 650	31	Roulettes, pivotement 360°	€ 40
C	Séparateurs BioLine pour tiroirs en inox (1 jeu)	€ 60	V	Flacon de référence	€ 30	20/21	Ferrage – à droite ou gauche	€ 0
P	Plateau perforé BioLine en inox	€ 80				80	Système frigorifique double	€ 650
T	Grille en inox BioLine	€ 55						
N	Grille rilsanisée BioLine	€ 40						

* Ne peut pas être combinée avec grille rilsanisée BioLine

** Voir page 91

 Codes options

BioPlus ER660D



II 3G Ex nA nC nL IIB T2 Gc
TÜV 08 ATEX 354663 X

Prix (blanc)
€ 4.890

Prix (inox)
€ 5.140

Spécifications techniques	
Plage de température	-2/+20°C
Plage de température ambiante	Porte pleine 10/43°C; Porte vitrée 10/38°C
Régulateur	Gram régulateur avec contact sec, sonde-E, alarme de porte et de température sonores qui sont programmables individuellement, enregistrement d'alarme, fonction froid sec et fonction réglage offset des sondes.
Matériaux à l'intérieur	Inox
Matériaux à l'extérieur	Blanc ou inox
Dimensions Ext. mm (L x P x H):	695 x 876 x 2025/2275
Poids net	Poids net sans emballage et sans accessoire optionnel: 152 kg
Volume brut	660 litres
Volume net	484 litres
Modules pour grilles/plateaux et tiroirs	27 (Voir page 88)
Isolation	60 mm de polyuréthane expansé avec du cyclopentane, sans HFC
Coefficient K	Porte pleine 0.3138 W/m²K; Porte vitrée 0.4658 W/m²K
Fluide frigorigène	R290 / R134a / groupe de condensation à distance
CO ₂ e	R134a: 329
Puissance frigorifique à -10°C	R290 389 Watt; R134a 314 Watt
Consommation d'énergie	1.18 kWh/24h (Voir page 83)
Raccordement électrique	230 V, 50 Hz
Niveau sonore	45.9 dB(A)
Diffusion d'air	Système de distribution ventilé de Gram BioLine
Système de dégivrage	Dégivrage intelligent avec évaporation automatique des condensats

Équipements et accessoires en options – guide de configuration du produit à la page 12

A	Tiroir BioLine en aluminium (sép. de longueur et largeur)	€ 165	11	Porte vitrée	€ 230	V	Flacon de référence	€ 30
R	Tiroir en inox BioLine, 30 kg	€ 165	70	Portillons internes (jeu de 3 portes intérieures)*	€ 385		**Pieds, roulettes/roues ou pour montage sur socle	€ 0
S	Tiroir en inox BioLine, 40 kg	€ 220	50	Enregistreur de température à disque	€ 650	31	Roulettes, pivotement 360°	€ 40
C	Séparateurs BioLine pour tiroirs en inox (1 jeu)	€ 60	81	Protection basse température	€ 135	20/21	Ferrage – à droite ou gauche	€ 0
P	Plateau perforé BioLine en inox	€ 80	82	Compresseur 60 Hz	€ 0			
T	Grille en inox BioLine	€ 55	69	Kit DIN 58345	€ 165			
N	Grille rilsanisée BioLine	€ 40						

* Ne peut pas être combinée avec grille rilsanisée BioLine

** Voir page 91

Codes options

BioPlus RF660D ❄️ -25 °C



II 3G Ex nA nC nL IIB T2 Gc
TÜV 08 ATEX 354663 X

Prix (blanc)
€ 5.440

Prix (inox)
€ 5.690

Spécifications techniques	
Plage de température	-25/-5°C
Plage de température ambiante	10/43°C
Régulateur	Gram régulateur avec contact sec, sonde-E, armoires de porte et de température sonores qui sont programmables individuellement, enregistrement d'alarme et fonction réglage offset des sondes.
Matériaux à l'intérieur	Inox
Matériaux à l'extérieur	Blanc ou inox
Dimensions Ext. mm (L x P x H):	695 x 876 x 2025/2275
Poids net	Poids net sans emballage et sans accessoire optionnel: 152 kg
Volume brut	660 litres
Volume net	484 litres
Modules pour grilles/plateaux et tiroirs	27 (Voir page 88)
Isolation	60 mm de polyuréthane expansé avec du cyclopentane, sans HFC
Coefficient K	Porte pleine 0.3138 W/m²K
Fluide frigorigène	R290/ groupe de condensation à distance
CO ₂ e	-
Puissance frigorifique à -25°C	R 290 512 Watt
Consommation d'énergie	4.23 kWh/24h (Voir page 84)
Consommation d'énergie	230 V, 50 Hz
Niveau sonore	45.6 dB(A)
Diffusion d'air	Système de distribution ventilé de Gram BioLine
Système de dégivrage	Dégivrage intelligent avec évaporation automatique des condensats

Équipements et accessoires en options – guide de configuration du produit à la page 12

R	Tiroir en inox BioLine, 30 kg	€ 165	70	Portillons internes (jeu de 3 portes intérieures)*	€ 385		**Pieds, roulettes/roues ou pour montage sur socle	€ 0
S	Tiroir en inox BioLine, 40 kg	€ 220	50	Enregistreur de température à disque	€ 650	31	Roulettes, pivotement 360°	€ 40
C	Séparateurs BioLine pour tiroirs en inox (1 jeu)	€ 60	V	Flacon de référence	€ 30	20/21	Ferrage – à droite ou gauche	€ 0
P	Plateau perforé BioLine en inox	€ 80						
T	Grille en inox BioLine	€ 55						
N	Grille rilsanisée BioLine	€ 40						

* Ne peut pas être combinée avec grille rilsanisée BioLine

** Voir page 91

Codes options

BioPlus ER660W



II 3G Ex nA nC nL IIB T2 Gc
TÜV 08 ATEX 354663 X

Prix (blanc)
€ 4.890

Prix (inox)
€ 5.140

Spécifications techniques	
Plage de température	-2/+20°C
Plage de température ambiante	Porte pleine 10/43°C; Porte vitrée 10/38°C
Régulateur	Gram régulateur avec contact sec, sonde-E, alarme de porte et de température sonores qui sont programmables individuellement, enregistrement d'alarme, fonction froid sec et fonction réglage offset des sondes.
Matériaux à l'intérieur	Inox
Matériaux à l'extérieur	Blanc ou inox
Dimensions Ext. mm (L x P x H):	815 x 756 x 2025/2275
Poids net	Poids net sans emballage et sans accessoire optionnel: 152 kg
Volume brut	660 litres
Volume net	484 litres
Modules pour grilles/plateaux et tiroirs	27 (Voir page 88)
Isolation	60 mm de polyuréthane expansé avec du cyclopentane, sans HFC
Coefficient K	Porte pleine 0.3121 W/m²K; Porte vitrée 0.4933 W/m²K
Fluide frigorigène	R290 / R134a / groupe de condensation à distance
CO ₂ e	R134a: 329 / R134a (système frigorigère double): 615
Puissance frigorifique à -10°C	R290 389 Watt; R134a 314 Watt
Consommation d'énergie	1.28 kWh/24h (Voir page 83)
Raccordement électrique	230 V, 50 Hz
Niveau sonore	44.8 dB(A)
Diffusion d'air	Système de distribution ventilé de Gram BioLine
Système de dégivrage	Dégivrage intelligent avec évaporation automatique des condensats

Équipements et accessoires en options – guide de configuration du produit à la page 12

A	Tiroir BioLine en aluminium (séparateurs de longueur et largeur)	€ 165	11	Porte vitrée	€ 230	V	Flacon de référence	€ 30
R	Tiroir en inox BioLine, 30 kg	€ 165	70	Portillons internes (jeu de 3 portes intérieures)*	€ 385		**Pieds, roulettes/roues ou pour montage sur socle	€ 0
S	Tiroir en inox BioLine, 40 kg	€ 220	50	Enregistreur de température à disque	€ 650	31	Roulettes, pivotement 360°	€ 40
C	Séparateurs BioLine pour tiroirs en inox (1 jeu)	€ 60	81	Protection basse température	€ 135	20/21	Ferrage – à droite ou gauche	€ 0
P	Plateau perforé BioLine en inox	€ 80	82	Compresseur 60 Hz	€ 0	80	Système frigorigère double	€ 650
T	Grille en inox BioLine	€ 55	69	Kit DIN 58345	€ 165			
N	Grille rilsanisée BioLine	€ 40						

* Ne peut pas être combinée avec grille rilsanisée BioLine

** Voir page 91

Codes options

BioPlus RF660W ❄️ -25 °C



II 3G Ex nA nC nL IIB T2 Gc
TÜV 08 ATEX 354663 X

Prix (blanc)
€ 5.440

Prix (inox)
€ 5.690

Spécifications techniques	
Plage de température	-25/-5°C
Plage de température ambiante	10/43°C
Régulateur	Gram régulateur avec contact sec, sonde-E, armoires de porte et de température sonores qui sont programmables individuellement, enregistrement d'alarme et fonction réglage offset des sondes.
Matériaux à l'intérieur	Inox
Matériaux à l'extérieur	Blanc ou inox
Dimensions Ext. mm (L x P x H):	815 x 756 x 2025/2275
Poids net	Poids net sans emballage et sans accessoire optionnel: 152 kg
Volume brut	660 litres
Volume net	484 litres
Modules pour grilles/plateaux et tiroirs	27 (Voir page 88)
Isolation	60 mm de polyuréthane expansé avec du cyclopentane, sans HFC
Coefficient K	Porte pleine 0.3121 W/m²K
Fluide frigorigène	R290 / groupe de condensation à distance
CO ₂ e	-
Puissance frigorifique à -25°C	R290 512 Watt
Consommation d'énergie	4.46 kWh/24h (Voir page 84)
Raccordement électrique	230 V, 50 Hz
Niveau sonore	49.3 dB(A)
Diffusion d'air	Système de distribution ventilé de Gram BioLine
Système de dégivrage	Dégivrage intelligent avec évaporation automatique des condensats

Équipements et accessoires en options – guide de configuration du produit à la page 12

R	Tiroir en inox BioLine, 30 kg	€ 165	70	Portillons internes (jeu de 3 portes intérieures)*	€ 385		**Pieds, roulettes/roues ou pour montage sur socle	€ 0
S	Tiroir en inox BioLine, 40 kg	€ 220	50	Enregistreur de température à disque	€ 650	31	Roulettes, pivotement 360°	€ 40
C	Séparateurs BioLine pour tiroirs en inox (1 jeu)	€ 60	V	Flacon de référence	€ 30	20/21	Ferrage – à droite ou gauche	€ 0
P	Plateau perforé BioLine en inox	€ 80				80	Système frigorifique double	€ 650
T	Grille en inox BioLine	€ 55						
N	Grille rilsanisée BioLine	€ 40						

* Ne peut pas être combinée avec grille rilsanisée BioLine

** Voir page 91

Codes options

BioPlus ER930



Ex II 3G Ex nA nC nL IIB T2 Gc

Prix (blanc)
€ 5.340

Prix (inox)
€ 5.590

Spécifications techniques	
Plage de température	-2/+20°C
Plage de température ambiante	Porte pleine 10/43°C; Porte vitrée 10/38°C
Régulateur	Gram régulateur avec contact sec, sonde-E, alarme de porte et de température sonores qui sont programmables individuellement, enregistrement d'alarme, fonction froid sec et fonction réglage offset des sondes.
Matériaux à l'intérieur	Inox
Matériaux à l'extérieur	Blanc ou inox
Dimensions Ext. mm (L x P x H):	780 x 1045 x 2025/2275
Poids net	Poids net sans emballage et sans accessoire optionnel: 165 kg
Volume brut	930 litres
Volume net	702 litres
Modules pour grilles/plateaux et tiroirs	52 (Voir page 88)
Isolation	60 mm de polyuréthane expansé avec du cyclopentane, sans HFC
Coefficient K	Porte pleine 0.3137 W/m²K; Porte vitrée 0.4563 W/m²K
Fluide frigorigène	R290 / R134a / groupe de condensation à distance
CO ₂ e	R134a: 572
Puissance frigorifique à -10°C	R290 627 Watt / R134a 487 Watt
Consommation d'énergie	2.10 kWh/24h (Voir page 83)
Raccordement électrique	230 V, 50 Hz
Niveau sonore	48.5 dB(A)
Diffusion d'air	Système de distribution ventilé de Gram BioLine
Système de dégivrage	Dégivrage intelligent avec évaporation automatique des condensats

Équipements et accessoires en options – guide de configuration du produit à la page 12

S	Tiroir en inox BioLine, 40 kg	€ 220	50	Enregistreur de température à disque	€ 650	V	Flacon de référence	€ 30
P	Plateau perforé BioLine en inox	€ 80	69	Kit DIN 58345	€ 165		**Pieds, roulettes/roues ou pour montage sur socle	€ 0
T	Grille en inox BioLine	€ 55	81	Protection basse température	€ 135	31	Roulettes, pivotement 360°	€ 40
11	Porte vitrée	€ 230	82	Compresseur 60 Hz	€ 0	20/21	Ferrage – à droite ou gauche	€ 0
C	Séparateurs BioLine pour tiroirs en inox (1 jeu)	€ 60						

** Voir page 91

Codes options

BioPlus RF930 ❄️ -25 °C



II 3G Ex nA nC nL IIB T2 Gc

Prix (blanc)
€ 5.890

Prix (inox)
€ 6.140

Spécifications techniques	
Plage de température	-25/-5°C
Plage de température ambiante	10/43°C
Régulateur	Gram régulateur avec contact sec, sonde-E, armoires de porte et de température sonores qui sont programmables individuellement, enregistrement d'alarme et fonction réglage offset des sondes.
Matériaux à l'intérieur	Inox
Matériaux à l'extérieur	Blanc ou inox
Dimensions Ext. mm (L x P x H):	780 x 1045 x 2025/2275
Poids net	Poids net sans emballage et sans accessoire optionnel: 165 kg
Volume brut	930 litres
Volume net	702 litres
Modules pour grilles/plateaux et tiroirs	52 (Voir page 88)
Isolation	60 mm de polyuréthane expansé avec du cyclopentane, sans HFC
Coefficient K	Porte pleine 0.3137 W/m²K
Fluide frigorigène	R290 / groupe de condensation à distance
CO ₂ e	-
Puissance frigorifique à -25°C	R290 931 Watt
Consommation d'énergie	6.12 kWh/24h (Voir page 84)
Raccordement électrique	230 V, 50 Hz
Niveau sonore	49.5 dB(A)
Diffusion d'air	Système de distribution ventilé de Gram BioLine
Système de dégivrage	Dégivrage intelligent avec évaporation automatique des condensats

Équipements et accessoires en options – guide de configuration du produit à la page 12

S	Tiroir en inox BioLine, 40 kg	€ 220	50	Enregistreur de température à disque	€ 650		**Pieds, roulettes/roues ou pour montage sur socle	€ 0
P	Plateau perforé BioLine en inox	€ 80	V	Flacon de référence	€ 30	31	Roulettes, pivotement 360°	€ 40
T	Grille en inox BioLine	€ 55				20/21	Ferrage – à droite ou gauche	€ 0
C	Séparateurs BioLine pour tiroirs en inox (1 jeu)	€ 60						

** Voir page 91

Codes options

BioPlus ER1270



II 3G Ex nA nC nL IIB T3 Gc
TÜV 08 ATEX 354663 X

Prix (blanc)
€ 6.690

Prix (inox)
€ 7.140

Spécifications techniques	
Plage de température	-2/+20°C
Plage de température ambiante	Porte pleine 10/43°C; Porte vitrée 10/38°C
Régulateur	Gram régulateur avec contact sec, sonde-E, alarme de porte et de température sonores qui sont programmables individuellement, enregistrement d'alarme, fonction froid sec et fonction réglage offset des sondes.
Matériaux à l'intérieur	Inox
Matériaux à l'extérieur	Blanc ou inox
Dimensions Ext. mm (L x P x H):	1390 x 876 x 1875/2125
Poids net	Poids net sans emballage et sans accessoire optionnel: 271 kg
Volume brut	1270 litres
Volume net	864 litres
Modules pour grilles/plateaux et tiroirs	48 (Voir page 88)
Isolation	60 mm de polyuréthane expansé avec du cyclopentane, sans HFC
Coefficient K	Porte pleine 0.3125 W/m²K; Porte vitrée 0.5040 W/m²K
Fluide frigorigène	R290 / R134a / groupe de condensation à distance
CO ₂ e	R134a: 508 / R134a (système frigorigère double): 615
Puissance frigorigère à -10°C	R290 946 Watt; R134a 703 Watt
Consommation d'énergie	2.50 kWh/24h (Voir page 83)
Raccordement électrique	230 V, 50 Hz
Niveau sonore	48.3 dB(A)
Diffusion d'air	Système de distribution ventilé de Gram BioLine
Système de dégivrage	Dégivrage intelligent avec évaporation automatique des condensats

Équipements et accessoires en options – guide de configuration du produit à la page 12

A	Tiroir BioLine en aluminium (sép. de longueur et largeur)	€ 165	11	Porte vitrées	€ 460	81	Protection basse température	€ 135
R	Tiroir en inox BioLine, 30 kg	€ 165	70	Portillons internes (jeu de 6 portes intérieures)*	€ 770	82	Compresseur 60 Hz	€ 0
S	Tiroir en inox BioLine, 40 kg	€ 220	50	Enregistreur de température à disque	€ 650	V	Flacon de référence	€ 30
C	Séparateurs BioLine pour tiroirs en inox (1 jeu)	€ 60	69	Kit DIN 58345	€ 165		**Pieds, roulettes/roues ou pour montage sur socle	€ 0
P	Plateau perforé BioLine en inox	€ 80				31	Roulettes, pivotement 360°	€ 0
T	Grille en inox BioLine	€ 55				80	Système frigorigère double	€ 650
N	Grille rilsanisée BioLine	€ 40						

* Ne peut pas être combinée avec grille rilsanisée BioLine

** Voir page 91

Codes options

BioPlus RF1270 ❄️ -25 °C



II 3G Ex nA nC nL IIB T3 Gc
TÜV 08 ATEX 354663 X

Prix (blanc)
€ 7.240

Prix (inox)
€ 7.690

Spécifications techniques	
Plage de température	-25/-5°C
Plage de température ambiante	10/43°C
Régulateur	Gram régulateur avec contact sec, sonde-E, armoires de porte et de température sonores qui sont programmables individuellement, enregistrement d'alarme et fonction réglage offset des sondes.
Matériaux à l'intérieur	Inox
Matériaux à l'extérieur	Blanc ou inox
Dimensions Ext. mm (L x P x H):	1390 x 876 x 1875/2125
Poids net	Poids net sans emballage et sans accessoire optionnel: 271 kg
Volume brut	1270 litres
Volume net	864 litres
Modules pour grilles/plateaux et tiroirs	48 (Voir page 88)
Isolation	60 mm de polyuréthane expansé avec du cyclopentane, sans HFC
Coefficient K	Porte pleine 0.3125 W/m²K
Fluide frigorigène	R290 / groupe de condensation à distance
CO ₂ e	-
Puissance frigorifique à -25°C	R290 950 Watt
Consommation d'énergie	7.97 kWh/24h (Voir page 84)
Raccordement électrique	230 V, 50 Hz
Niveau sonore	51 dB(A)
Diffusion d'air	Système de distribution ventilé de Gram BioLine
Système de dégivrage	Dégivrage intelligent avec évaporation automatique des condensats

Équipements et accessoires en options – guide de configuration du produit à la page 12

R	Tiroir en inox BioLine, 30 kg	€ 165	70	Portillons internes (jeu de 6 portes intérieures)*	€ 770	V	Flacon de référence	€ 30
S	Tiroir en inox BioLine, 40 kg	€ 220	50	Enregistreur de température à disque	€ 650		**Pieds, roulettes/roues ou pour montage sur socle	€ 0
C	Séparateurs BioLine pour tiroirs en inox (1 jeu)	€ 60				31	Roulettes, pivotement 360°	€ 0
P	Plateau perforé BioLine en inox	€ 80				80	Système frigorifique double	€ 650
T	Grille en inox BioLine	€ 55						
N	Grille rilsanisée BioLine	€ 40						

* Ne peut pas être combinée avec grille rilsanisée BioLine

** Voir page 91

Codes options

BioPlus ER1400



II 3G Ex nA nC nL IIB T3 Gc
TÜV 08 ATEX 354663 X

Prix (blanc)
€ 6.890

Prix (inox)
€ 7.340

Spécifications techniques	
Plage de température	-2/+20°C
Plage de température ambiante	Porte pleine 10/43°C; Porte vitrée 10/38°C
Régulateur	Gram régulateur avec contact sec, sonde-E, alarme de porte et de température sonores qui sont programmables individuellement, enregistrement d'alarme, fonction froid sec et fonction réglage offset des sondes.
Matériaux à l'intérieur	Inox
Matériaux à l'extérieur	Blanc ou inox
Dimensions Ext. mm (L x P x H):	1390 x 876 x 2025/2275
Poids net	Poids net sans emballage et sans accessoire optionnel: 283 kg
Volume brut	1400 litres
Volume net	968 litres
Modules pour grilles/plateaux et tiroirs	54 (Voir page 88)
Isolation	60 mm de polyuréthane expansé avec du cyclopentane, sans HFC
Coefficient K	Porte pleine 0.3124 W/m²K; Porte vitrée 0.5081 W/m²K
Fluide frigorigène	R290 / R134a / groupe de condensation à distance
CO ₂ e	R134a: 508 / R134a (système frigorifique double): 615
Puissance frigorifique à -10°C	R290 946 Watt; R134a 703 Watt
Consommation d'énergie	2.56 kWh/24h (Voir page 83)
Raccordement électrique	230 V, 50 Hz
Niveau sonore	47.5 dB(A)
Diffusion d'air	Système de distribution ventilé de Gram BioLine
Système de dégivrage	Dégivrage intelligent avec évaporation automatique des condensats

Équipements et accessoires en options – guide de configuration du produit à la page 12

A	Tiroir BioLine en aluminium (sép. de longueur et largeur)	€ 165	11	Porte vitrées	€ 460	V	Flacon de référence	€ 30
R	Tiroir en inox BioLine, 30 kg	€ 165	70	Portillons internes (jeu de 6 portes intérieures)*	€ 770		**Pieds, roulettes/roues ou pour montage sur socle	€ 0
S	Tiroir en inox BioLine, 40 kg	€ 220	50	Enregistreur de température à disque	€ 650	31	Roulettes, pivotement 360°	€ 0
C	Séparateurs BioLine pour tiroirs en inox (1 jeu)	€ 60	81	Protection basse température	€ 135	80	Système frigorifique double	€ 650
P	Plateau perforé BioLine en inox	€ 80	82	Compresseur 60 Hz	€ 0			
T	Grille en inox BioLine	€ 55	69	Kit DIN 58345	€ 165			
N	Grille rilsanisée BioLine	€ 40						

* Ne peut pas être combinée avec grille rilsanisée BioLine

** Voir page 91

Codes options

BioPlus RF1400 ❄️ -25 °C

bioline



II 3G Ex nA nC nL IIB T3 Gc
TÜV 08 ATEX 354663 X

Prix (blanc)
€ 7.440

Prix (inox)
€ 7.890

Spécifications techniques	
Plage de température	-25/-5°C
Plage de température ambiante	10/43°C
Régulateur	Gram régulateur avec contact sec, sonde-E, armoires de porte et de température sonores qui sont programmables individuellement, enregistrement d'alarme et fonction réglage offset des sondes.
Matériaux à l'intérieur	Inox
Matériaux à l'extérieur	Blanc ou inox
Dimensions Ext. mm (L x P x H):	1390 x 876 x 2025/2275
Poids net	Poids net sans emballage et sans accessoire optionnel: 283 kg
Volume brut	1400 litres
Volume net	968 litres
Modules pour grilles/plateaux et tiroirs	54 (Voir page 88)
Isolation	60 mm de polyuréthane expansé avec du cyclopentane, sans HFC
Coefficient K	Porte pleine 0.3124 W/m²K
Fluide frigorigène	R290 / groupe de condensation à distance
CO ₂ e	-
Puissance frigorifique à -25°C	R290 950 Watt
Consommation d'énergie	8.39 kWh/24h (Voir page 84)
Raccordement électrique	230 V, 50 Hz
Niveau sonore	46.6 dB(A)
Diffusion d'air	Système de distribution ventilé de Gram BioLine
Système de dégivrage	Dégivrage intelligent avec évaporation automatique des condensats

Équipements et accessoires en options – guide de configuration du produit à la page 12

R	Tiroir en inox BioLine, 30 kg	€ 165	70	Portillons internes (jeu de 6 portes intérieures)*	€ 770		**Pieds, roulettes/roues ou pour montage sur socle	€ 0
S	Tiroir en inox BioLine, 40 kg	€ 220	50	Enregistreur de température à disque	€ 650	31	Roulettes, pivotement 360°	€ 0
C	Séparateurs BioLine pour tiroirs en inox (1 jeu)	€ 60	V	Flacon de référence	€ 30	80	Système frigorifique double	€ 650
P	Plateau perforé BioLine en inox	€ 80						
T	Grille en inox BioLine	€ 55						
N	Grille rilsanisée BioLine	€ 40						

* Ne peut pas être combinée avec grille rilsanisée BioLine

** Voir page 91

Codes options

BioPlus EF 600W ❄️ -35 °C



II 3G Ex nA nC nL IIB T2 Gc
TÜV 08 ATEX 354663 X

Prix (blanc)
€ 6.040

Prix (inox)
€ 6.290

Spécifications techniques	
Plage de température	-35/-5°C
Plage de température ambiante	10/30°C
Régulateur	Gram régulateur avec contact sec, sonde-E, armoires de porte et de température sonores qui sont programmables individuellement, enregistrement d'alarme et fonction réglage offset des sondes.
Matériaux à l'intérieur	Inox et portillons en plexiglas
Matériaux à l'extérieur	Blanc ou inox
Dimensions Ext. mm (L x P x H):	837 x 756 x 1875/2125
Poids net	Poids net sans emballage et sans accessoire optionnel: 146 kg
Volume brut	600 litres
Volume net	432 litres
Modules pour grilles/plateaux et tiroirs	24 (Voir page 88)
Isolation	60 mm de polyuréthane expansé avec du cyclopentane, sans HFC
Coefficient K	Porte pleine 0.3122 W/m²K
Fluide frigorigène	R290 / groupe de condensation à distance
CO ₂ e	-
Puissance frigorifique à -40°C	R290 244 Watt
Consommation d'énergie	8.86 kWh/24h (Voir page 84)
Raccordement électrique	230 V, 50 Hz
Niveau sonore	55.3 dB(A)
Diffusion d'air	Système de distribution ventilé de Gram BioLine
Système de dégivrage	Dégivrage intelligent avec évaporation automatique des condensats

Équipements et accessoires en options – guide de configuration du produit à la page 12

R	Tiroir en inox BioLine, 30 kg	€ 165	50	Enregistreur de température à disque	€ 650		**Pieds, roulettes/roues ou pour montage sur socle	€ 0
S	Tiroir en inox BioLine, 40 kg	€ 220	V	Flacon de référence	€ 30	31	Roulettes, pivotement 360°	€ 40
C	Séparateurs BioLine pour tiroirs en inox (1 jeu)	€ 60	20/21	Ferrage – à droite ou gauche	€ 0	80	Système frigorifique double	€ 650
P	Plateau perforé BioLine en inox	€ 80						
TTT	Grille en inox BioLine	€ 55						

** Voir page 91

Codes options

BioPlus EF 660W -35 °C

bioline



 II 3G Ex nA nC nL IIB T2 Gc
TÜV 08 ATEX 354663 X

Prix (blanc)
€ 6.190

Prix (inox)
€ 6.440

Spécifications techniques	
Plage de température	-35/-5°C
Plage de température ambiante	10/30°C
Régulateur	Gram régulateur avec contact sec, sonde-E, armoires de porte et de température sonores qui sont programmables individuellement, enregistrement d'alarme et fonction réglage offset des sondes.
Matériaux à l'intérieur	Inox et portillons en plexiglas
Matériaux à l'extérieur	Blanc ou inox
Dimensions Ext. mm (L x P x H):	837 x 756 x 2025/2275
Poids net	Poids net sans emballage et sans accessoire optionnel: 152 kg
Volume brut	660 litres
Volume net	484 litres
Modules pour grilles/plateaux et tiroirs	27 (Voir page 88)
Isolation	60 mm de polyuréthane expansé avec du cyclopentane, sans HFC
Coefficient K	Porte pleine 0.3131 W/m²K
Fluide frigorigène	R290 / groupe de condensation à distance
CO ₂ e	-
Puissance frigorifique à -40°C	R290 244 Watt
Consommation d'énergie	9.02 kWh/24h (Voir page 84)
Raccordement électrique	230 V, 50 Hz
Niveau sonore	55.3 dB(A)
Diffusion d'air	Système de distribution ventilé de Gram BioLine
Système de dégivrage	Dégivrage intelligent avec évaporation automatique des condensats

Équipements et accessoires en options – guide de configuration du produit à la page 12

R	Tiroir en inox BioLine, 30 kg	€ 165	50	Enregistreur de température à disque	€ 650		**Pieds, roulettes/roues ou pour montage sur socle	€ 0
S	Tiroir en inox BioLine, 40 kg	€ 220	V	Flacon de référence	€ 30	31	Roulettes, pivotement 360°	€ 40
C	Séparateurs BioLine pour tiroirs en inox (1 jeu)	€ 60				20/21	Ferrage – à droite ou gauche	€ 0
P	Plateau perforé BioLine en inox	€ 80				80	Système frigorifique double	€ 650
TTT	Grille en inox BioLine	€ 55						

** Voir page 91

 Codes options

BioMidi



Biostorage you can depend on

Alarme sonore et visuelle

- Fournissant une indication claire que la température maximum ou minimum permise a été atteinte. Une alarme de porte est également incluse. Tous les niveaux d'alarme sont ajustables séparément.

Dégivrage intelligent

- Dégivrage intelligent avec ré-évaporation des eaux de dégivrage.

Sonde additionnelle

- «Sonde-E» pour référence de température dans le compartiment de stockage. La sonde-E peut être montée dans le flacon de référence.

Accessoires internes

- Une vaste gamme d'aménagements est disponible. Les spécifications du fonctionnement et l'aménagement de l'intérieur peuvent être personnalisées.

Finition extérieure

- Blanc ou inox.

Finition intérieure

- Aluminium/inox ou inox.

Serrure de porte

- Pour éviter un accès non supervisé.

Enregistrement d'alarme

- Lecture de température haute/basse.

Contact sec

- Pour réseau GTC, systèmes de contrôle et/ou alarmes à distance.

Système de circulation d'air ventilé de Gram BioLine

- Incluant une plaque de distribution spéciale qui assure une température consistante partout dans l'armoire.

Rappel de fermeture de porte

- Porte pleine en standard ou en option porte vitrée pour les réfrigérateurs (modèle RR)

ATEX

- La gamme Gram BioLine d'armoires de stockage biologique vous assure une conformité totale avec ATEX - tant interne qu'externe.

Passage de sondes

- Passage de sondes facile de 24.5 mm, par exemple pour des sondes de surveillance de la température.

Système de réfrigération puissant

- S'assure que l'intérieur revient rapidement à la température de consigne après que la porte a été ouverte. Un système de refroidissement préparé pour un raccordement sur un groupe de condensation à distance est également disponible.

La base

- possède des roues encastrées qui se bloquent.

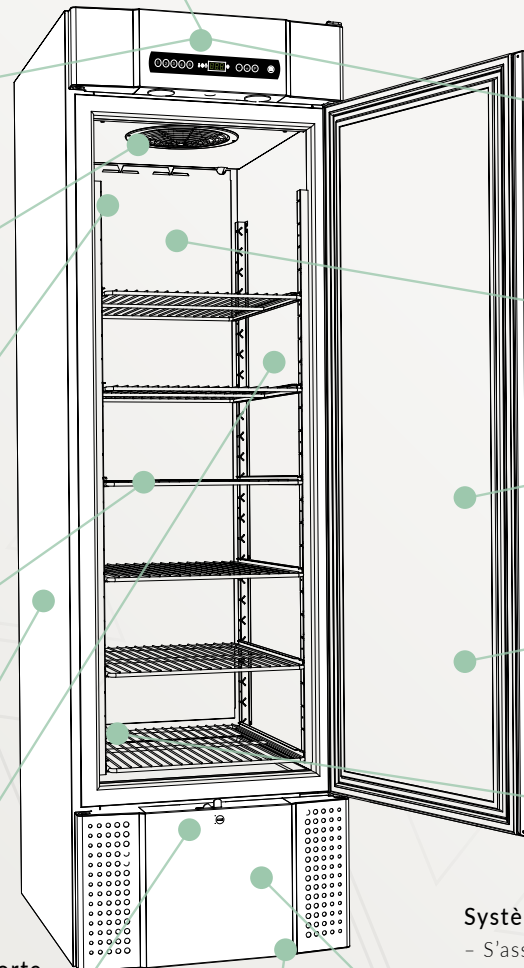

L'armoire BioMidi est conçue pour répondre à la plupart des exigences de stockage avec très peu de restriction. Les spécifications incluent les caractéristiques principales de notre modèle haut de gamme BioPlus ce qui en fait le choix idéal lorsque la capacité de maintenir une température stable est un facteur décisif à considérer en décision d'achat. Sa conception fonctionnelle assure un accès facile et ergonomique à l'espace de stockage.

Proposés avec des volumes de 425 ou 625 litres ainsi qu'avec deux différentes dimensions et une finition en blanc ou inox.

Réfrigérateurs BioMidi		
RR	Réfrigérateur	+2/+20°C
Congélateurs BioMidi		
RF	Congélateur	-25/-5°C
EF	Congélateur froid intensif	-40/-5°C

- 1 L'interface utilisateur est composée de boutons à effleurement faciles à utiliser et un affichage facile à lire. Ceci assure que le réglage des paramètres de l'armoire est toujours une procédure rapide et simple.
- 2 Un portillon interne qui minimise la perte de froid quand la porte extérieure est ouverte est monté en standard sur l'EF425 et proposé en option pour les autres armoires de la série BioMidi.
- 3 Le montage du compresseur dans le socle de l'armoire donne une hauteur de travail idéale à l'espace intérieur qui assure aux utilisateurs de meilleures positions ergonomiques et des hauteurs de travail confortables.



BioMidi RR425



II 3G Ex nA nC nL IIB T6 Gc (R134a)
 II 3G Ex nA nC nL IIB T5 Gc (R290)
TÜV 08 ATEX 354664 X

Prix (blanc)
€ 3.280

Prix (inox)
€ 3.780

Spécifications techniques	
Plage de température	+2/+20°C
Plage de température ambiante	Porte pleine 10/43°C; Porte vitrée 10/38°C
Régulateur	Gram régulateur avec contact sec, sonde-E, alarmes de porte et de température sonores qui sont programmables individuellement. Enregistrement d'alarme de température et réglage offset des sondes.
Matériaux à l'intérieur*	Aluminium/inox ou inox
Matériaux à l'extérieur	Blanc ou inox
Dimensions Ext. mm (L x P x H):	600 x 731 x 1980/2000
Poids net	Poids net sans emballage et sans accessoire optionnel: 112 kg
Volume brut	425 litres
Volume net	303 litres
Modules pour grilles/plateaux et tiroirs	25 (Voir page 88)
Isolation	60 mm de polyuréthane expansé avec du cyclopentane, sans HFC
Coefficient K	Porte pleine 0.3147 W/m²K; Porte vitrée 0.4707 W/m²K
Fluide frigorigène	R290 / R134a / groupe de condensation à distance / glycol
CO ₂ e	R134a: 293
Puissance frigorifique à -10°C	R290 389 Watt; R134a 279 Watt
Consommation d'énergie	1.27 kWh/24h (Voir page 84)
Raccordement électrique	230 V, 50 Hz
Niveau sonore	47.2 dB(A)
Diffusion d'air	Système de distribution ventilé de Gram BioLine
Système de dégivrage	Dégivrage intelligent avec évaporation automatique des condensats

Équipements et accessoires en options – guide de configuration du produit à la page 12

A	Tiroir BioLine en aluminium (sép. de longueur et largeur)	€ 165	11	Porte vitrée	€ 230	V	Flacon de référence	€ 30
R	Tiroir en inox BioLine, 30 kg	€ 165	70	Portillons internes (jeu de 3 portes intérieures)**	€ 385	20/21	Ferrage – à droite ou gauche	€ 0
S	Tiroir en inox BioLine, 40 kg	€ 220	50	Enregistreur de température à disque	€ 650	84	Kit de réduction de sonore	€ 165
C	Séparateurs BioLine pour tiroirs en inox (1 jeu)	€ 60	81	Protection basse température	€ 135			
P	Plateau perforé BioLine en inox	€ 80	82	Compresseur 60 Hz	€ 0			
T	Grille en inox BioLine	€ 55	69	Kit DIN 58345	€ 165			
N	Grille rilsanisée BioLine	€ 40						

Le version en blanc ont un intérieur en aluminium et le fond/intérieur de la porte en inox. La version en inox est toute en inox.

** Ne peut pas être combinée avec grille rilsanisée BioLine

Codes options

BioMidi RF425 ❄️ -25 °C



II 3G Ex nA nC nL IIB T3 Gc
TÜV 08 ATEX 354664 X

Prix (blanc)
€ 3.830

Prix (inox)
€ 4.330

Spécifications techniques	
Plage de température	-25/-5°C
Plage de température ambiante	10/43°C
Régulateur	Gram régulateur avec contact sec, sonde-E, alarmes de porte et de température sonores qui sont programmables individuellement. Enregistrement d'alarme de température et réglage offset des sondes.
Matériaux à l'intérieur*	Aluminium/inox ou inox
Matériaux à l'extérieur	Blanc ou inox
Dimensions Ext. mm (L x P x H):	600 x 731 x 1980/2000
Poids net	Poids net sans emballage et sans accessoire optionnel: 112 kg
Volume brut	425 litres
Volume net	303 litres
Modules pour grilles/plateaux et tiroirs	25 (Voir page 88)
Isolation	60 mm de polyuréthane expansé avec du cyclopentane, sans HFC
Coefficient K	Porte pleine 0.3147 W/m²K
Fluide frigorigène	R290 / groupe de condensation à distance
CO ₂ e	-
Puissance frigorifique à -25°C	R290 374 Watt
Consommation d'énergie	3.61 kWh/24h (Voir page 84)
Raccordement électrique	230 V, 50 Hz
Niveau sonore	46.3 dB(A)
Diffusion d'air	Système de distribution ventilé de Gram BioLine
Système de dégivrage	Dégivrage intelligent avec évaporation automatique des condensats

Équipements et accessoires en options – guide de configuration du produit à la page 12

R	Tiroir en inox BioLine, 30 kg	€ 165	70	Portillons internes (jeu de 3 portes intérieures)**	€ 385	V	Flacon de référence	€ 30
S	Tiroir en inox BioLine, 40 kg	€ 220	50	Enregistreur de température à disque	€ 650	20/21	Ferrage – à droite ou gauche	€ 0
C	Séparateurs BioLine pour tiroirs en inox (1 jeu)	€ 60				84	Kit de réduction sonore	€ 165
P	Plateau perforé BioLine en inox	€ 80						
T	Grille en inox BioLine	€ 55						
N	Grille rilsanisée BioLine	€ 40						



* Le version en blanc ont un intérieur en aluminium et le fond/intérieur de la porte en inox. La version en inox est toute en inox.

** Ne peut pas être combinée avec grille rilsanisée BioLine

Codes options

BioMidi RR625



 II 3G Ex nA nC nL IIB T6 Gc (R134a)
 II 3G Ex nA nC nL IIB T5 Gc (R290)
TÜV 08 ATEX 354664 X

Prix (blanc)
€ 3.700

Prix (inox)
€ 4.200

Spécifications techniques	
Plage de température	+2/+20°C
Plage de température ambiante	Porte pleine 10/43°C; Porte vitrée 10/38°C
Régulateur	Gram régulateur avec contact sec, sonde-E, alarmes de porte et de température sonores qui sont programmables individuellement. Enregistrement d'alarme de température et réglage offset des sondes.
Matériaux à l'intérieur*	Aluminium/inox ou inox
Matériaux à l'extérieur	Blanc ou inox
Dimensions Ext. mm (L x P x H):	815 x 731 x 1980/2000
Poids net	Poids net sans emballage et sans accessoire optionnel: 152 kg
Volume brut	625 litres
Volume net	451 litres
Modules pour grilles/plateaux et tiroirs	25 (Voir page 88)
Isolation	60 mm de polyuréthane expansé avec du cyclopentane, sans HFC
Coefficient K	Porte pleine 0.3122 W/m²K; Porte vitrée 0.4912 W/m²K
Fluide frigorigène	R290 / R134a / groupe de condensation à distance / glycol
CO ₂ e	R134a: 329
Puissance frigorifique à -10°C	R290 389 Watt; R134a 314 Watt
Consommation d'énergie	1.30 kWh/24h (Voir page 84)
Raccordement électrique	230 V, 50 Hz
Niveau sonore	46.6 dB(A)
Diffusion d'air	Système de distribution ventilé de Gram BioLine
Système de dégivrage	Dégivrage intelligent avec évaporation automatique des condensats

Équipements et accessoires en options – guide de configuration du produit à la page 12

A	Tiroir BioLine en aluminium (sép. de longueur et largeur)	€ 165	11	Porte vitrée	€ 230	81	Protection basse température	€ 135
R	Tiroir en inox BioLine, 30 kg	€ 165	70	Portillons internes (jeu de 3 portes intérieures)**	€ 385	82	Compresseur 60 Hz	€ 0
S	Tiroir en inox BioLine, 40 kg	€ 220	50	Enregistreur de température à disque	€ 650	V	Flacon de référence	€ 30
C	Séparateurs BioLine pour tiroirs en inox (1 jeu)	€ 60	69	Kit DIN 58345	€ 165	20/21	Ferrage – à droite ou gauche	€ 0
P	Plateau perforé BioLine en inox	€ 80				84	Kit de réduction de sonore	€ 165
T	Grille en inox BioLine	€ 55						
N	Grille rilsanisée BioLine	€ 40						

* Le version en blanc ont un intérieur en aluminium et le fond/intérieur de la porte en inox. La version en inox est toute en inox.

** Ne peut pas être combinée avec grille rilsanisée BioLine

 Codes options

BioMidi RF625 ❄️ -25 °C



II 3G Ex nA nC nL IIB T2 Gc
TÜV 08 ATEX 354664 X

Prix (blanc)
€ 4.250

Prix (inox)
€ 4.750

Spécifications techniques	
Plage de température	-25/-5°C
Plage de température ambiante	10/43°C
Régulateur	Gram régulateur avec contact sec, sonde-E, alarmes de porte et de température sonores qui sont programmables individuellement. Enregistrement d'alarme de température et réglage offset des sondes.
Matériaux à l'intérieur*	Aluminium/inox ou inox
Matériaux à l'extérieur	Blanc ou inox
Dimensions Ext. mm (L x P x H):	815 x 731 x 1980/2000
Poids net	Poids net sans emballage et sans accessoire optionnel: 152 kg
Volume brut	625 litres
Volume net	451 litres
Modules pour grilles/plateaux et tiroirs	25 (Voir page 88)
Isolation	60 mm de polyuréthane expansé avec du cyclopentane, sans HFC
Coefficient K	Porte pleine 0.3122 W/m²K
Fluide frigorigène	R290 / groupe de condensation à distance
CO ₂ e	-
Puissance frigorifique à -25°C	R290 512 Watt
Consommation d'énergie	4.03 kWh/24h (Voir page 84)
Raccordement électrique	230 V, 50 Hz
Niveau sonore	48.4 dB(A)
Diffusion d'air	Système de distribution ventilé de Gram BioLine
Système de dégivrage	Dégivrage intelligent avec évaporation automatique des condensats

Équipements et accessoires en options – guide de configuration du produit à la page 12

R	Tiroir en inox BioLine, 30 kg	€ 165	70	Portillons internes (jeu de 3 portes intérieures)**	€ 385	V	Flacon de référence	€ 30
S	Tiroir en inox BioLine, 40 kg	€ 220	50	Enregistreur de température à disque	€ 650	20/21	Ferrage – à droite ou gauche	€ 0
C	Séparateurs BioLine pour tiroirs en inox (1 jeu)	€ 60				84	Kit de réduction de sonore	€ 165
P	Plateau perforé BioLine en inox	€ 80						
T	Grille en inox BioLine	€ 55						
N	Grille rilsanisée BioLine	€ 40						

* Le version en blanc ont un intérieur en aluminium et le fond/intérieur de la porte en inox. La version en inox est toute en inox.

** Ne peut pas être combinée avec grille rilsanisée BioLine

Codes options

BioMidi EF425 ❄️ -40 °C

bioline



Ex II 3G Ex nA nC nL IIB T3 Gc
TÜV 08 ATEX 354664 X

Prix (blanc)
€ 4.580

Prix (inox)
€ 5.080

Spécifications techniques	
Plage de température	-40/-5°C
Plage de température ambiante	10/30°C
Régulateur	Gram régulateur avec contact sec, sonde-E, alarmes de porte et de température sonores qui sont programmables individuellement. Enregistrement d'alarme de température et réglage offset des sondes.
Matériaux à l'intérieur*	Inox et portillons en plexiglas
Matériaux à l'extérieur	Blanc ou inox
Dimensions Ext. mm (L x P x H):	622 x 731 x 1980/2000
Poids net	Poids net sans emballage et sans accessoire optionnel: 112 kg
Volume brut	425 litres
Volume net	303 litres
Modules pour grilles/plateaux et tiroirs	25 (Voir page 88)
Isolation	60 mm de polyuréthane expansé avec du cyclopentane, sans HFC
Coefficient K	Porte pleine 0.3147 W/m²K
Fluide frigorigène	R290 / groupe de condensation à distance
CO ₂ e	-
Puissance frigorifique à -40°C	R290 396 Watt
Consommation d'énergie	8.93 kWh/24h (Voir page 84)
Raccordement électrique	230 V, 50 Hz
Niveau sonore	57.8 dB(A)
Diffusion d'air	Système de distribution ventilé de Gram BioLine
Système de dégivrage	Dégivrage intelligent avec évaporation automatique des condensats

Équipements et accessoires en options – guide de configuration du produit à la page 12

R	Tiroir en inox BioLine, 30 kg	€ 165	50	Enregistreur de température à disque	€ 650	V	Flacon de référence	€ 30
S	Tiroir en inox BioLine, 40 kg	€ 220				20/21	Ferrage – à droite ou gauche	€ 0
C	Séparateurs BioLine pour tiroirs en inox (1 jeu)	€ 60				84	Kit de réduction de sonore	€ 165
P	Plateau perforé BioLine en inox	€ 80						
TTT	Grille en inox BioLine	€ 55						

* La version en blanc ont un intérieur en aluminium et le fond/intérieur de la porte en inox. La version en inox est toute en inox.

Codes options



Biostorage you can depend on

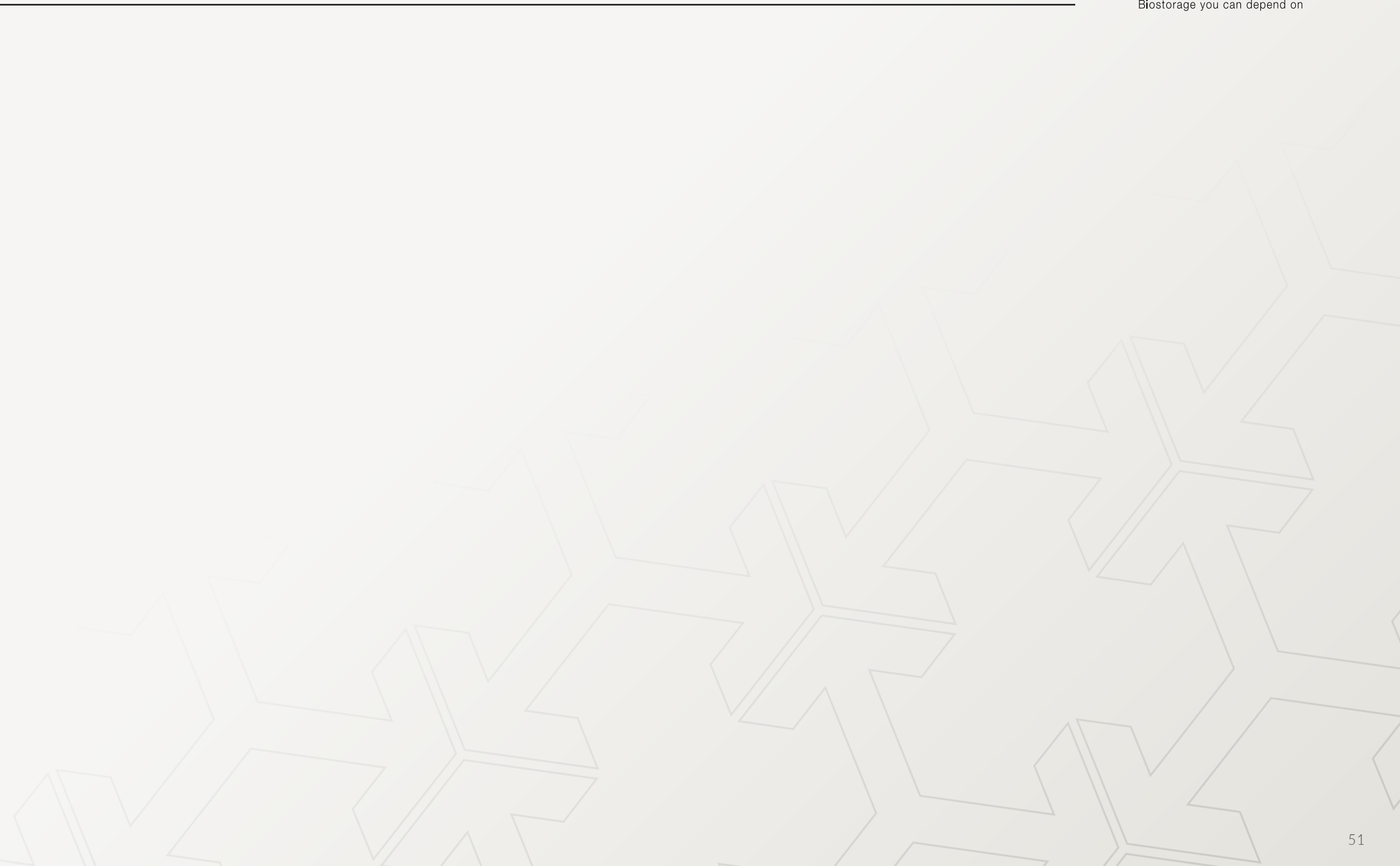

BioCompact II



Biostorage you can depend on

Historique alarmes

- Lecture de température haute/basse.

Alarme sonore et visuelle

- Fournissant une indication claire que la température maximum ou minimum permise a été atteinte. Une alarme de porte est également incluse. Tous les niveaux d'alarme sont ajustables séparément.

Contact sec

- Pour réseau GTC, systèmes de contrôle et/ou alarmes à distance.

Dégivrage intelligent

- Dégivrage intelligent avec ré-évaporation des eaux de dégivrage.

Sonde additionnelle

- « Sonde-E » pour référence de température dans le compartiment de stockage. La sonde-E peut être montée dans le flacon de référence.

Système de réfrigération puissant

- S'assure que l'intérieur revient rapidement à la température de consigne après que la porte a été ouverte.

Finition extérieure

- Blanc ou inox.

Finition intérieure

- ABS, moulé en une pièce avec des rails en U dans les parois pour le montage des grilles, plateaux perforés, tiroirs.



Serrure de porte

- Pour éviter un accès non supervisé.

Système de circulation d'air ventilé de Gram BioLine

- Incluant une plaque de distribution spéciale qui assure une température homogène dans l'armoire.

Rappel de fermeture de porte

- Porte pleine en standard ou porte vitrée bien isolée avec éclairage par LED en option pour les réfrigérateurs (modèles RR).

ATEX

- La gamme Gram BioLine d'armoires de stockage biologique vous assure une conformité totale avec ATEX - tant interne qu'externe.

Passage de sondes

- Passage de sondes facile de 24.5 mm, par exemple pour des sondes de surveillance de la température.

Accessoires internes

- Une vaste gamme d'aménagements est disponible. Les spécifications du fonctionnement et l'aménagement de l'intérieur peuvent être personnalisés.

Option supplémentaire

Pédale pour faciliter l'ouverture de la porte.

Voir page 15

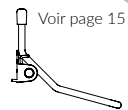

BioCompact II



C'est une armoire compacte réfrigérateur ou congélateur pour une vaste gamme de besoins de stockage où la fiabilité est le souci principal. La BioCompact II vous assure de façon significative une meilleure performance que toutes autres armoires de ce segment pour le stockage ordinaire sous des conditions stables.

Les dimensions réduites de cette conception en font la solution parfaite pour le stockage où l'espace est restreint.

Proposés avec des volumes de 125, 218, 250, 346 et 583 litres.

Réfrigérateurs BioCompact II		
RR	Réfrigérateur	+2/+20 °C
Congélateurs BioCompact II		
RF	Congélateur	-25/-5 °C

- 1 Unité de contrôle Gram MPC 4.6 avec alarmes de température, porte et contact sec.
- 2 Une sonde additionnelle fournissant une référence de température dans le compartiment de stockage est montée en standard dans toute la série BioCompact II.
- 3 Le système frigorifique basé sur un évaporateur tubes/ailettes fournit de meilleurs résultats et une meilleure stabilité de température dans l'armoire. Il n'y a pas de parois froides qui peuvent endommager les articles délicats qui y sont stockés.



BioCompact II RR210



II 3G Ex nA nC nL IIB T6 Gc
TÜV 10 ATEX 381563 X



Prix (blanc)
€ 1.740

Prix (inox)
€ 1.850

Spécifications techniques	
Plage de température	+2/+20°C
Plage de température ambiante	Porte pleine 10/35°C; Porte vitrée 10/32°C
Régulateur	Gram régulateur avec contact sec, sonde-E, alarme de porte et de température sonores qui sont programmables individuellement, enregistrement d'alarme, température haute/basse, et fonction réglage offset des sondes
Matériaux à l'intérieur	ABS-inox
Matériaux à l'extérieur	Blanc ou inox
Dimensions Ext. mm (L x P x H):	595 x 640 x 801/1001
Poids net	Poids net sans emballage et sans accessoire optionnel: 46 kg
Volume brut	125 litres
Volume net	104 litres
Modules pour grilles/plateaux et tiroirs	4 x 430 mm + 3 x 300 mm (Voir page 88)
Isolation	50 mm polyuréthane expansé avec du cyclopentane, sans HFC
Coefficient K	Porte pleine 0.3559 W/m²K; Porte vitrée 0.4938 W/m²K
Fluide frigorigène	R600a / R134a
CO ₂ e	R134a: 114
Puissance frigorifique à -10°C	R600a 154 Watt; R134a 150 Watt
Consommation d'énergie	0.61 kWh/24h (Voir page 85)
Raccordement électrique	230 V, 50 Hz
Niveau sonore	36.5 dB(A)
Diffusion d'air	Système de distribution ventilé de Gram BioLine
Système de dégivrage	Dégivrage intelligent avec évaporation automatique des condensats

Équipements et accessoires en options – guide de configuration du produit à la page 12

A	Tiroir en aluminium BioLine (sép. longueur/largeur) 420 mm	€ 165	W	Grille rilsanisée BioLine 430 mm	€ 30	69	Kit DIN 58345	€ 165
AA	Tiroir en aluminium BioLine (sép. longueur/largeur) 300 mm	€ 155	WW	Grille rilsanisée BioLine 300 mm	€ 25	V	Flacon de référence	€ 30
E	Tiroir ABS BioLine (sép. longueur/largeur) 420 mm	€ 80	M	Panier rilsanisé BioLine 430 mm	€ 50		*Pieds ou roulettes/roues	€ 90
P	Plateau perforé BioLine, 430 mm	€ 70	MM	Panier rilsanisé BioLine 300 mm	€ 45	31	Roulettes, pivotement 360°	€ 125
PP	Plateau perforé BioLine en inox 300 mm	€ 65	11	Porte vitrée avec éclairage LED	€ 165	20/21	Ferrage – à droite ou gauche	€ 0
T	Grille en inox BioLine 430 mm	€ 50	81	Protection basse température	€ 135	91	Montage mural	€ 180
TT	Grille en inox BioLine 300 mm	€ 45	82	Compresseur 60 Hz	€ 0	50	Enregistreur de température à disque	€ 650
							Kit de superposition 210/310	€ 110

* Voir page 91

Codes options

BioCompact II RF210 -25 °C



 II 3G Ex nA nC nL IIB T4 Gc
TÜV 10 ATEX 381563 X



Prix (blanc)
€ 1.850

Prix (inox)
€ 1.960

Spécifications techniques

Plage de température	-25/-5°C
Plage de température ambiante	10/35°C
Régulateur	Gram régulateur avec contact sec, sonde-E, alarme de porte et de température sonores qui sont programmables individuellement, enregistrement d'alarme, température haute/basse, et fonction réglage offset des sondes.
Matériaux à l'intérieur	ABS-inox
Matériaux à l'extérieur	Blanc ou inox
Dimensions Ext. mm (L x P x H):	595 x 640 x 801/1001
Poids net	Poids net sans emballage et sans accessoire optionnel: 46 kg
Volume brut	125 litres
Volume net	104 litres
Modules pour grilles/plateaux et tiroirs	4 x 430 mm + 3 x 300 mm (Voir page 88)
Isolation	50 mm polyuréthane expansé avec du cyclopentane, sans HFC
Coefficient K	Porte pleine 0.3559 W/m²K
Fluide frigorigène	R600a / R134a
CO ₂ e	R134a: 100
Puissance frigorifique à -25°C	R600a 156 Watt; R134a 149 Watt
Consommation d'énergie	1.53 kWh/24h (Voir page 85)
Raccordement électrique	230 V, 50 Hz
Niveau sonore	39.7 dB(A)
Diffusion d'air	Système de distribution ventilé de Gram BioLine
Système de dégivrage	Dégivrage intelligent avec évaporation automatique des condensats

Équipements et accessoires en options – guide de configuration du produit à la page 12

A	Tiroir en aluminium BioLine (sép. longueur/largeur) 420 mm	€ 165	W	Grille rilsanisée BioLine 430 mm	€ 30	V	Flacon de référence	€ 30
AA	Tiroir en aluminium BioLine (sép. longueur/largeur) 300 mm	€ 155	WW	Grille rilsanisée BioLine 300 mm	€ 25		*Pieds ou roulettes/roues	€ 90
E	Tiroir ABS BioLine (sép. longueur/largeur) 420 mm	€ 80	M	Panier rilsanisé BioLine 430 mm	€ 50	31	Roulettes, pivotement 360°	€ 125
P	Plateau perforé BioLine en inox 430 mm	€ 70	MM	Panier rilsanisé BioLine 300 mm	€ 45	20/21	Ferrage – à droite ou gauche	€ 0
PP	Plateau perforé BioLine en inox 300 mm	€ 65	82	Compresseur 60 Hz	€ 0	91	Montage mural	€ 180
T	Grille en inox BioLine 430 mm	€ 50				50	Enregistreur de température à disque	€ 650
TT	Grille en inox BioLine 300 mm	€ 45					Kit de superposition 210/310	€ 110

* Voir page 91

 Codes options

BioCompact II RR310



II 3G Ex nA nC nL IIB T5 Gc

Prix (blanc)
€ 1.900

Prix (inox)
€ 2.010

Spécifications techniques	
Plage de température	+2/+20°C
Plage de température ambiante	Porte pleine 10/35°C; Porte vitrée 10/32°C
Régulateur	Gram régulateur avec contact sec, sonde-E, alarme de porte et de température sonores qui sont programmables individuellement, enregistrement d'alarme, température haute/basse, et fonction réglage offset des sondes
Matériaux à l'intérieur	ABS
Matériaux à l'extérieur	Blanc ou inox
Dimensions Ext. mm (L x P x H):	595 x 640 x 1190/1390
Poids net	Poids net sans emballage et sans accessoire optionnel: 55 kg
Volume brut	218 litres
Volume net	189 litres
Modules pour grilles/plateaux et tiroirs	11 x 430 mm + 3 x 300 mm (Voir page 88)
Isolation	50 mm polyuréthane expansé avec du cyclopentane, sans HFC
Coefficient K	Porte pleine 0.3550 W/m²K; Porte vitrée 0.5061 W/m²K
Fluide frigorigène	R600a / R134a
CO ₂ e	R134a: 136
Puissance frigorifique à -10°C	R600a 154 Watt; R134a 173 Watt
Consommation d'énergie	0.63 kWh/24h (Voir page 85)
Raccordement électrique	220 V, 50 Hz
Niveau sonore	38.6 dB(A)
Diffusion d'air	Système de distribution ventilé de Gram BioLine
Système de dégivrage	Dégivrage intelligent avec évaporation automatique des condensats

Équipements et accessoires en options – guide de configuration du produit à la page 12

A	Tiroir en aluminium BioLine (sép. longueur/largeur) 420 mm	€ 165	W	Grille rilsanisée BioLine 430 mm	€ 30	82	Compresseur 60 Hz	€ 0
AA	Tiroir en aluminium BioLine (sép. longueur/largeur) 300 mm	€ 155	WW	Grille rilsanisée BioLine 300 mm	€ 25	V	Flacon de référence	€ 30
E	Tiroir ABS BioLine (sép. longueur/largeur) 420 mm	€ 80	M	Panier rilsanisé BioLine 430 mm	€ 50		*Pieds ou roulettes/roues	€ 90
P	Plateau perforé BioLine en inox 430 mm	€ 70	MM	Panier rilsanisé BioLine 300 mm	€ 45	31	Roulettes, pivotement 360°	€ 125
PP	Plateau perforé BioLine en inox 300 mm	€ 65	11	Porte vitrée avec éclairage LED	€ 165	20/21	Ferrage – à droite ou gauche	€ 0
T	Grille en inox BioLine 430 mm	€ 50	81	Protection basse température	€ 135	50	Enregistreur de température à disque	€ 650
TT	Grille en inox BioLine 300 mm	€ 45	69	Kit DIN 58345	€ 165	91	Montage mural	€ 180
							Kit de superposition 210/310	€ 110

* Voir page 91

Codes options

BioCompact II RF310 ❄️ -25 °C



Ex II 3G Ex nA nC nL IIB T4 Gc

Prix (blanc)
€ 2.010

Prix (inox)
€ 2.120

Spécifications techniques	
Plage de température	-25/-5°C
Plage de température ambiante	10/35°C
Régulateur	Gram régulateur avec contact sec, sonde-E, alarme de porte et de température sonores qui sont programmables individuellement, enregistrement d'alarme, température haute/basse, et fonction réglage offset des sondes
Matériaux à l'intérieur	ABS-inox
Matériaux à l'extérieur	Blanc ou inox
Dimensions Ext. mm (L x P x H):	595 x 640 x 1190/1390
Poids net	Poids net sans emballage et sans accessoire optionnel: 55 kg
Volume brut	218 litres
Volume net	189 litres
Modules pour grilles/plateaux et tiroirs	11 x 430 mm + 3 x 300 mm (Voir page 88)
Isolation	50 mm polyuréthane expansé avec du cyclopentane, sans HFC
Coefficient K	Porte pleine 0.3550 W/m²K
Fluide frigorigène	R600a / R134a
CO ₂ e	R134a: 114
Puissance frigorifique à -25°C	R 600a 204 Watt; R134a 216 Watt
Consommation d'énergie	1.69 kWh/24h (Voir page 85)
Raccordement électrique	220 V, 50 Hz
Niveau sonore	39.6 dB(A)
Diffusion d'air	Système de distribution ventilé de Gram BioLine
Système de dégivrage	Dégivrage intelligent avec évaporation automatique des condensats

Équipements et accessoires en options – guide de configuration du produit à la page 12

A	Tiroir en aluminium BioLine (sép. longueur/largeur) 420 mm	€ 165	W	Grille rilsanisée BioLine 430 mm	€ 30	V	Flacon de référence	€ 30
AA	Tiroir en aluminium BioLine (sép. longueur/largeur) 300 mm	€ 155	WW	Grille rilsanisée BioLine 300 mm	€ 25		*Pieds ou roulettes/roues	€ 90
E	Tiroir ABS BioLine (sép. longueur/largeur) 420 mm	€ 80	M	Panier rilsanisé BioLine 430 mm	€ 50	31	Roulettes, pivotement 360°	€ 125
P	Plateau perforé BioLine en inox 430 mm	€ 70	MM	Panier rilsanisé BioLine 300 mm	€ 45	20/21	Ferrage – à droite ou gauche	€ 0
PP	Plateau perforé BioLine en inox 300 mm	€ 65	82	Compresseur 60 Hz	€ 0	91	Montage mural	€ 180
T	Grille en inox BioLine 430 mm	€ 50				50	Enregistreur de température à disque	€ 650
TT	Grille en inox BioLine 300 mm	€ 45					Kit de superposition 210/310	€ 110

* Voir page 91

Codes options

BioCompact II RR410



II 3G Ex nA nC nL IIB T6 Gc
TÜV 10 ATEX 381563 X

Prix (blanc)
€ 2.060

Prix (inox)
€ 2.170

Spécifications techniques	
Plage de température	+2/+20°C
Plage de température ambiante	Porte pleine 10/35°C; Porte vitrée 10/32°C
Régulateur	Gram régulateur avec contact sec, sonde-E, alarme de porte et de température sonores qui sont programmables individuellement, enregistrement d'alarme, température haute/basse, et fonction réglage offset des sondes.
Matériaux à l'intérieur	ABS-inox
Matériaux à l'extérieur	Blanc ou inox
Dimensions Ext. mm (L x P x H):	595 x 640 x 1776/1976
Poids net	Poids net sans emballage et sans accessoire optionnel: 78 kg
Volume brut	346 litres
Volume net	312 litres
Modules pour grilles/plateaux et tiroirs	22 x 430 mm + 3 x 300 mm (Voir page 88)
Isolation	50 mm polyuréthane expansé avec du cyclopentane, sans HFC
Coefficient K	Porte pleine 0.3543 W/m²K; Porte vitrée 0.5168 W/m²K
Fluide frigorigène	R600a / R134a
CO ₂ e	R134a: 172
Puissance frigorifique à -10°C	R600a 207 Watt; R134a 173 Watt
Consommation d'énergie	0.73 kWh/24h (Voir page 85)
Raccordement électrique	230 V, 50 Hz
Niveau sonore	35.1 dB(A)
Diffusion d'air	Système de distribution ventilé de Gram BioLine
Système de dégivrage	Dégivrage intelligent avec évaporation automatique des condensats

Équipements et accessoires en options – guide de configuration du produit à la page 12

A	Tiroir en aluminium BioLine (sép. longueur/largeur) 420 mm	€ 165	W	Grille rilsanisée BioLine 430 mm	€ 30	69	Kit DIN 58345	€ 165	
AA	Tiroir en aluminium BioLine (sép. longueur/largeur) 300 mm	€ 155	WW	Grille rilsanisée BioLine 300 mm	€ 25		*Pieds, roulettes/roues	€ 0	
E	Tiroir ABS BioLine (sép. longueur/largeur) dividers 420 mm	€ 80	M	Panier rilsanisé 430 mm	€ 50	31	Roulettes, pivotement 360°	€ 40	
P	Plateau perforé BioLine en inox 430 mm	€ 70	MM	Panier rilsanisé 300 mm	€ 45	20/21	Ferrage – à droite ou gauche	€ 0	
PP	Plateau perforé BioLine en inox 300 mm	€ 65	11	Porte vitrée avec éclairage LED	€ 165	91	Montage mural	€ 180	
T	Grille en inox BioLine 430 mm	€ 50	81	Protection basse température	€ 135	50	Enregistreur de température à disque	€ 650	
TT	Grille en inox BioLine 300 mm	€ 45	82	Compresseur 60 Hz	€ 0		Pédale de porte	€ 110	
							V	Flacon de référence	€ 30

* Voir page 91

Codes options

BioCompact II RF410 ❄️ -25 °C



II 3G Ex nA nC nL IIB T4 Gc
TÜV 10 ATEX 381563 X

Prix (blanc)
€ 2.170

Prix (inox)
€ 2.280

Spécifications techniques	
Plage de température	-25/-5°C
Plage de température ambiante	10/35°C
Régulateur	Gram régulateur avec contact sec, sonde-E, alarme de porte et de température sonores qui sont programmables individuellement, enregistrement d'alarme, température haute/basse, et fonction réglage offset des sondes.
Matériaux à l'intérieur	ABS-inox
Matériaux à l'extérieur	Blanc ou inox
Dimensions Ext. mm (L x P x H):	595 x 640 x 1776/1976
Poids net	Poids net sans emballage et sans accessoire optionnel: 78 kg
Volume brut	346 litres
Volume net	312 litres
Modules pour grilles/plateaux et tiroirs	22 x 430 mm + 3 x 300 mm (Voir page 88)
Isolation	50 mm polyuréthane expansé avec du cyclopentane, sans HFC
Coefficient K	Porte pleine 0.3543 W/m²K
Fluide frigorigène	R600a / R134a
CO ₂ e	R134a: 136
Puissance frigorifique à -25°C	R600a 204 Watt; R134a 216 Watt
Consommation d'énergie	2.13 kWh/24h (Voir page 85)
Raccordement électrique	230 V, 50 Hz
Niveau sonore	38.6 dB(A)
Diffusion d'air	Système de distribution ventilé de Gram BioLine
Système de dégivrage	Dégivrage intelligent avec évaporation automatique des condensats

Équipements et accessoires en options – guide de configuration du produit à la page 12

A	Tiroir en aluminium BioLine (sép. longueur/largeur) 420 mm	€ 165	W	Grille rilsanisée BioLine 430 mm	€ 30	V	Flacon de référence	€ 30
AA	Tiroir en aluminium BioLine (sép. longueur/largeur) 300 mm	€ 155	WW	Grille rilsanisée BioLine 300 mm	€ 25		*Pieds, roulettes/roues ou pour montage sur socle	€ 0
E	Tiroir ABS BioLine (sép. longueur) 420 mm	€ 80	M	Panier rilsanisé BioLine 430 mm	€ 50	31	Roulettes, pivotement 360°	€ 40
P	Plateau perforé BioLine en inox 430 mm	€ 70	MM	Panier rilsanisé BioLine 300 mm	€ 45	20/21	Ferrage – à droite ou gauche	€ 0
PP	Plateau perforé BioLine en inox 300 mm	€ 65	82	Compresseur 60 Hz	€ 0	91	Montage mural	€ 180
T	Grille en inox BioLine 430 mm	€ 50				50	Enregistreur de température à disque	€ 650
TT	Grille en inox BioLine 300 mm	€ 45					Pédale de porte	€ 110

* Voir page 91

Codes options

BioCompact II RR610



II 3G Ex nA nC nL IIB T6 Gc
TÜV 10 ATEX 367068 X

Prix (blanc)
€ 2.620

Prix (inox)
€ 2.720

Spécifications techniques

Plage de température	+2/+20°C
Plage de température ambiante	Porte pleine 10/43°C; Porte vitrée 10/38°C
Régulateur	Gram régulateur avec contact sec, sonde-E, alarme de porte et de température sonores qui sont programmables individuellement, enregistrement d'alarme, température haute/basse, et fonction réglage offset des sondes.
Matériaux à l'intérieur	ABS-inox
Matériaux à l'extérieur	Blanc ou inox
Dimensions Ext. mm (L x P x H):	695 x 875 x 1874/2075
Poids net	Poids net sans emballage et sans accessoire optionnel: 114 kg
Volume brut	583 litres
Volume net	419 litres
Modules pour grilles/plateaux et tiroirs	24 (Voir page 88)
Isolation (mm)	60 mm de polyuréthane expansé avec du cyclopentane, sans HFC
Coefficient K	Porte pleine 0.3118 W/m²K; Porte vitrée 0.4634W/m²K
Fluide frigorigène	R600a / R134a
CO ₂ e	R134a: 329
Puissance frigorifique à -10°C	R600a 354 Watt; R134a 314 Watt
Consommation d'énergie	1.15 kWh/24h (Voir page 85)
Raccordement électrique	230 V, 50 Hz
Niveau sonore	44,2 dB(A)
Diffusion d'air	Système de distribution ventilé de Gram BioLine
Système de dégivrage	Dégivrage intelligent avec évaporation automatique des condensats

Équipements et accessoires en options – guide de configuration du produit à la page 12

A	Tiroir en aluminium BioLine (sép. longueur/largeur)	€ 165	50	Enregistreur de température à disque	€ 650		*Pieds, roulettes/roues	€ 0
R	Tiroir en inox BioLine, 30 kg	€ 165	81	Protection basse température	€ 135	31	Roulettes, pivotement 360°	€ 40
S	Tiroir en inox BioLine, 40 kg	€ 220	82	Compresseur 60 Hz	€ 0	20/21	Ferrage – à droite ou gauche	€ 0
C	Séparateurs BioLine pour tiroirs en inox (1 jeu)	€ 60	V	Flacon de référence	€ 30	11	Porte vitrée avec éclairage LED	€ 230
P	Plateau perforé BioLine en inox	€ 80	69	Kit DIN 58345	€ 165		Pédale de porte	€ 110
T	Grille en inox BioLine	€ 55						
N	Grille rilsanisée BioLine	€ 40						

* Voir page 91

Codes options

BioCompact II RF610 ❄️ -25 °C



II 3G Ex nA nC nL IIB T2 Gc
TÜV 10 ATEX 367068 X

Prix (blanc)
€ 2.920

Prix (inox)
€ 3.020

Spécifications techniques	
Plage de température	-25/-5°C
Plage de température ambiante	10/43°C
Régulateur	Gram régulateur avec contact sec, sonde-E, alarme de porte et de température sonores qui sont programmables individuellement, enregistrement d'alarme, température haute/basse, et fonction réglage offset des sondes.
Matériaux à l'intérieur	ABS-inox
Matériaux à l'extérieur	Blanc ou inox
Dimensions Ext. mm (L x P x H):	695 x 875 x 1874/2075
Poids net	Poids net sans emballage et sans accessoire optionnel: 114 kg
Volume brut	583 litres
Volume net	419 litres
Modules pour grilles/plateaux et tiroirs	24 (Voir page 88)
Isolation	60 mm polyuréthane expansé avec du cyclopentane, sans HFC
Coefficient K	Porte pleine 0.3118 W/m²K
Fluide frigorigène	R290
CO ₂ e	-
Puissance frigorifique à -25°C	R290 512 Watt
Consommation d'énergie	3.88 kWh/24h (Voir page 85)
Raccordement électrique	230 V, 50 Hz
Niveau sonore	48.6 dB(A)
Diffusion d'air	Système de distribution ventilé de Gram BioLine
Système de dégivrage	Dégivrage intelligent avec évaporation automatique des condensats

Équipements et accessoires en options – guide de configuration du produit à la page 12

R	Tiroir en inox BioLine, 30 kg	€ 165	50	Enregistreur de température à disque	€ 650		*Pieds, roulettes/roues	€ 0
S	Tiroir en inox BioLine, 40 kg	€ 220	V	Flacon de référence	€ 30	31	Roulettes, pivotement 360°	€ 40
C	Séparateurs BioLine pour tiroirs en inox (1 jeu)	€ 60				20/21	Ferrage – à droite ou gauche	€ 0
P	Plateau perforé BioLine en inox	€ 80					Pédale de porte	€ 110
T	Grille en inox BioLine	€ 55						
N	Grille rilsanisée BioLine	€ 40						

* Voir page 91

Codes options

BioCompact II RR210/RF210



II 3G Ex nA nC nL IIB T4 Gc
TÜV 10 ATEX 381563 X

Prix (blanc)
€ 3.790

Prix (inox)
€ 4.010

Spécifications techniques	
Plage de température	+2/+20°C et -25/-5°C
Plage de température ambiante	Porte pleine 10/35°C; Porte vitrée 10/32°C
Régulateur	Gram régulateur avec contact sec, sonde-E, alarme de porte et de température sonores qui sont programmables individuellement, enregistrement d'alarme, température haute/basse, et fonction réglage offset des sondes.
Matériaux à l'intérieur	ABS-inox
Matériaux à l'extérieur	Blanc ou inox
Dimensions Ext. mm (L x P x H):	595 x 640 x 1602/1802
Poids net	Poids net sans emballage et sans accessoire optionnel: 92 kg
Volume brut	125 litres et 125 litres
Volume net	104 litres et 104 litres
Modules pour grilles/plateaux et tiroirs	4 x 430 mm + 3 x 300 mm et 4 x 430 mm + 3 x 300 mm (Voir page 88)
Isolation	50 mm polyuréthane expansé avec du cyclopentane, sans HFC
Coefficient K	Porte pleine 0.3559 W/m²K; Porte vitrée 0.4938 W/m²K
Fluide frigorigène	R600a / R134a
CO ₂ e	RR210 R134a: 114 / RF210 R134a: 100
Puissance frigorifique à -10°C	RR: R600a 154 Watt; R134a 150 Watt
Puissance frigorifique à -25°C	RF: R600a 156 Watt; R134a 149 Watt
Consommation d'énergie	2.14 kWh/24h (Voir page 85)
Raccordement électrique	230 V, 50 Hz
Niveau sonore	41.4 dB(A)
Diffusion d'air	Système de distribution ventilé de Gram BioLine
Système de dégivrage	Dégivrage intelligent avec évaporation automatique des condensats

Équipements et accessoires en options – guide de configuration du produit à la page 12

A	Tiroir en aluminium BioLine (sép. longueur/largeur) 420 mm	€ 165	W	Grille rilsanisée BioLine 430 mm	€ 30	81	Protection basse température (RR)	€ 135
AA	Tiroir en aluminium BioLine (sép. longueur/largeur) 300 mm	€ 155	WW	Grille rilsanisée BioLine 300 mm	€ 25	82	Compresseur 60 Hz	€ 0
A	Tiroir en aluminium BioLine (sép. longueur) 420 mm	€ 165	M	Panier rilsanisé 430 mm	€ 50	V	Flacon de référence (par unité)	€ 30
AA	Tiroir en aluminium BioLine (sép. longueur) 300 mm	€ 155	MM	Panier rilsanisé 300 mm	€ 45		*Pieds, roulettes/roues	€ 0
E	Tiroir ABS BioLine (sép. longueur/largeur) 420 mm	€ 80	11	Porte vitrée avec éclairage LED (RR)	€ 165	31	Roulettes, pivotement 360°	€ 40
E	Tiroir ABS BioLine (sép. de longueur) 420 mm	€ 80	69	Kit DIN 58345	€ 165	20/21	Ferrage - à droite ou gauche	€ 0
P	Plateau perforé BioLine en inox 430 mm	€ 70				91	Montage mural	€ 180
PP	Plateau perforé BioLine en inox 300 mm	€ 65				50	Enregistreur de température à disque (par unité)	€ 650
T	Grille en inox BioLine 430 mm	€ 50						
TT	Grille en inox BioLine 300 mm	€ 45						

BioCompact II RR310/RF210*



II 3G Ex nA nC nL IIB T4 Gc
TÜV 10 ATEX 381563 X (210)

Prix (blanc)
€ 3.950

Prix (inox)
€ 4.170

Spécifications techniques - new specs	
Plage de température	+2/+20°C et -25/-5°C
Plage de température ambiante	Porte pleine 10/35°C; Porte vitrée 10/32°C
Régulateur	Gram régulateur avec contact sec, sonde-E, alarme de porte et de température sonores qui sont programmables individuellement, enregistrement d'alarme, température haute/basse, et fonction réglage offset des sondes.
Matériaux à l'intérieur	ABS
Matériaux à l'extérieur	Blanc ou inox
Dimensions Ext. mm (L x P x H):	595 x 640 x 1991/2191
Poids net	Poids net sans emballage et sans accessoire optionnel: 101 kg
Volume brut	218 litres et 125 litres
Volume net	189 litres et 104 litres
Modules pour grilles/plateaux et tiroirs	11 x 430 mm + 3 x 300 mm et 4 x 430 mm + 3 x 300 mm (Voir page 88)
Isolation	50 mm polyuréthane expansé avec du cyclopentane, sans HFC
Coefficient K	RR310: Porte pleine 0.3550 W/m2K; Porte vitrée 0.5061 W/m2K RF210: Porte pleine 0.3559 W/m2K
Fluide frigorigène	R600a / R134a
CO ₂ e	RR310 R134a: 136 / RF210 R134a: 100
Puissance frigorifique à -10°C	R600a 154 watt; R134a 173 watt
Puissance frigorifique à -25°C	R600a 156 watt; R134a 149 watt
Consommation d'énergie	2,16 kWh/24h (Voir page 85)
Raccordement électrique	230 V, 50 Hz
Niveau sonore	42.2 dB(A)
Diffusion d'air	Système de distribution ventilé de Gram BioLine
Système de dégivrage	Dégivrage intelligent avec évaporation automatique des condensats

Équipements et accessoires en options - guide de configuration du produit à la page 12

A	Tiroir en aluminium BioLine (sép. longueur/largeur) 420 mm	€ 165	W	Grille rilsanisée BioLine 430 mm	€ 30	81	Protection basse température (RR)	€ 135
AA	Tiroir en aluminium BioLine (sép. longueur/largeur) 300 mm	€ 155	WW	Grille rilsanisée BioLine 300 mm	€ 25	82	Compresseur 60 Hz	€ 0
A	Tiroir en aluminium BioLine (sép. longueur) 420 mm	€ 165	M	Panier rilsanisé 430 mm	€ 50	V	Flacon de référence (par unité)	€ 30
AA	Tiroir en aluminium BioLine (sép. longueur) 300 mm	€ 155	MM	Panier rilsanisé 300 mm	€ 45		** Pieds, roulettes/roues	€ 0
E	Tiroir ABS BioLine (sép. longueur/largeur) 420 mm	€ 80	11	Porte vitrée avec éclairage LED (RR)	€ 165	31	Roulettes, pivotement 360°	€ 40
E	Tiroir ABS BioLine (sép. de longueur) 420 mm	€ 80	69	Kit DIN 58345	€ 165	20/21	Ferrage - à droite ou gauche	€ 0
P	Plateau perforé BioLine en inox 430 mm	€ 70				91	Montage mural	€ 180
PP	Plateau perforé BioLine en inox 300 mm	€ 65				50	Enregistreur de température à disque (par unité)	€ 650
T	Grille en inox BioLine 430 mm	€ 50						
TT	Grille en inox BioLine 300 mm	€ 45						

* Livré dans deux boîtes et doit être assemblé avant utilisation

** Voir page 91

Codes options

BioCompact



Biostorage you can depend on

Contact sec

- Pour réseau GTC, systèmes de contrôle et/ou alarmes à distance.

Alarme de porte sonore et visuelle

- Avec fonction de temporisation qui peut être réglée séparément.

Serrure de porte

- Pour éviter un accès non supervisé.

Dégivrage intelligent

- Dégivrage intelligent avec ré-évaporation des eaux de dégivrage.

Système de réfrigération puissant

- S'assure que l'intérieur revient rapidement à la température de consigne après que la porte a été ouverte.

Finition extérieure

- Blanc ou inox.

Finition intérieure

- ABS, moulé en une pièce avec des rails en U dans les parois pour le montage des grilles, plateaux perforés, tiroirs.

Système de circulation d'air ventilé de Gram BioLine

- Incluant une plaque de distribution spéciale qui assure une température consistante partout dans l'armoire.

Rappel de fermeture de porte

- Porte pleine en standard ou porte vitrée bien isolée avec éclairage par LED en option pour les réfrigérateurs (modèles RR).

ATEX

- La gamme Gram BioLine d'armoires de stockage biologique vous assure une conformité totale avec ATEX - tant interne qu'externe.

Passage de sondes

- Passage de sondes facile de 24.5 mm, par exemple pour des sondes de surveillance de la température.

La base

- Peut être fourni avec des roulettes ou des pieds.

Accessoires internes

- Une vaste gamme d'aménagement est disponible. Les spécifications du fonctionnement et l'aménagement de l'intérieur peuvent être personnalisées.

Option supplémentaire

Pédale pour faciliter l'ouverture de la porte.

Voir page 15

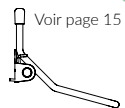

La BioCompact est une armoire réfrigérateur/congélateur à usage général pour des besoins de base de stockage où ce qui est important est la fiabilité et une performance raffinée. Ces appareils sont idéals si vous avez besoin de réfrigération et/ou d'extrême congélation de stockage qui est plus fiable et plus consistant que ce qu'un réfrigérateur domestique traditionnel peut faire. Les dimensions réduites de cette conception en font la solution parfaite pour le stockage où l'espace est restreint.



Proposés avec des volumes de 125, 218, 250 et 346 litres et un fini blanc ou en inox.

Réfrigérateurs BioCompact		
RR	Réfrigérateur	+2/+15°C
Congélateurs BioCompact		
RF	Congélateur	-25/-5°C

- ① Système de commande électronique fiable et simple avec affichage digital.
- ② Port d'accès pour accès facile, par exemple pour des sondes de surveillance de la température externe.
- ③ Contact sec qui fournit une alarme à distance en cas d'interruption de l'alimentation ou une alarme de la porte.



BioCompact RR210



II 3G Ex nA nC nL IIB T6 Gc
TÜV 10 ATEX 381563 X



Prix (blanc)
€ 1.570

Prix (inox)
€ 1.680

Spécifications techniques	
Plage de température	+2/+20°C
Plage de température ambiante	Porte pleine 10/35°C; Porte vitrée 10/32°C
Régulateur	Gram régulateur avec contact sec, alarmes de porte et fonction réglage offset des sondes.
Matériaux à l'intérieur	ABS-inox
Matériaux à l'extérieur	Blanc ou inox
Dimensions Ext. mm (L x P x H):	595 x 640 x 801/1001
Poids net	Poids net sans emballage et sans accessoire optionnel: 46 kg
Volume brut	125 litres
Volume net	104 litres
Modules pour grilles/plateaux et tiroirs	4 x 430 mm + 3 x 300 mm (Voir page 88)
Isolation	50 mm polyuréthane expansé avec du cyclopentane, sans HFC
Coefficient K	Porte pleine 0.3559 W/m²K; Porte vitrée 0.4938 W/m²K
Fluide frigorigène	R600a / R134a
CO ₂ e	R134a: 114
Puissance frigorifique à -10°C	R600a 154 Watt; R134a 150 Watt
Consommation d'énergie	0.61 kWh/24h (Voir page 86)
Raccordement électrique	230 V, 50 Hz
Niveau sonore	36.5 dB(A)
Diffusion d'air	Système de distribution ventilé de Gram BioLine
Système de dégivrage	Dégivrage intelligent avec évaporation automatique des condensats

Équipements et accessoires en options – guide de configuration du produit à la page 12

A	Tiroir en aluminium BioLine (sép longueur/largeur) 420 mm	€ 165	W	Grille rilsanisée BioLine 430 mm	€ 30	20/21	Rappel de fermeture de porte, ferrage droit ou gauche	€ 0
AA	Tiroir en aluminium BioLine (sép longueur/largeur) 300 mm	€ 155	WW	Grille rilsanisée BioLine 300 mm	€ 25	81	Protection basse température	€ 135
E	Tiroir ABS BioLine (sép. longueur/largeur) 420 mm	€ 80	M	Panier rilsanisé BioLine 430 mm	€ 50	82	Compresseur 60 Hz	€ 0
P	Plateau perforé BioLine en inox 430 mm	€ 70	MM	Panier rilsanisé BioLine 300 mm	€ 45	V	Flacon de référence	€ 30
PP	Plateau perforé BioLine en inox 300 mm	€ 65	11	Porte vitrée avec éclairage LED	€ 165		*Pieds ou roulettes/roues	€ 90
T	Grille en inox BioLine 430 mm	€ 50				31	Roulettes, pivotement 360°	€ 125
TT	Grille en inox BioLine 300 mm	€ 45				91	Montage mural	€ 180
						50	Enregistreur de température à disque	€ 650
							Kit de superposition 210/310	€ 110

* Voir page 91

Codes options

BioCompact RF210 ❄️ -25 °C



II 3G Ex nA nC nL IIB T4 Gc
TÜV 10 ATEX 381563 X



Prix (blanc)
€ 1.680

Prix (inox)
€ 1.790

Spécifications techniques	
Plage de température	-25/-5°C
Plage de température ambiante	10/35°C
Régulateur	Gram régulateur avec contact sec, alarmes de porte, et fonction réglage offset des sondes.
Matériaux à l'intérieur	ABS-inox
Matériaux à l'extérieur	Blanc ou inox
Dimensions Ext. mm (L x P x H):	595 x 640 x 801/1001
Poids net	Poids net sans emballage et sans accessoire optionnel: 46 kg
Volume brut	125 litres
Volume net	104 litres
Modules pour grilles/plateaux et tiroirs	4 x 430 mm + 3 x 300 mm (Voir page 88)
Isolation	50 mm polyuréthane expansé avec du cyclopentane, sans HFC
Coefficient K	Porte pleine 0.3559 W/m²K
Fluide frigorigène	R600a / R134a
CO ₂ e	R134a: 100
Puissance frigorifique à -25°C	R600a 156 Watt; R134a 149 Watt
Consommation d'énergie	1.53 kWh/24h (Voir page 86)
Raccordement électrique	230 V, 50 Hz
Niveau sonore	39.7 dB(A)
Diffusion d'air	Système de distribution ventilé de Gram BioLine
Système de dégivrage	Dégivrage intelligent avec évaporation automatique des condensats

Équipements et accessoires en options – guide de configuration du produit à la page 12

A	Tiroir en aluminium BioLine (sép. longueur) 420 mm	€ 165	W	Grille rilsanisée BioLine 430 mm	€ 30	20/21	Rappel de fermeture de porte, ferrage droit ou gauche	€ 0
AA	Tiroir en aluminium BioLine (sép. longueur) 300 mm	€ 155	WW	Grille rilsanisée BioLine 300 mm	€ 25	82	Compresseur 60 Hz	€ 0
E	Tiroir ABS BioLine (sép. longueur) 420 mm	€ 80	M	Panier rilsanisé BioLine 430 mm	€ 50	V	Flacon de référence	€ 30
P	Plateau perforé BioLine en inox 430 mm	€ 70	MM	Panier rilsanisé BioLine 300 mm	€ 45		*Pieds ou roulettes/roues	€ 90
PP	Plateau perforé BioLine en inox 300 mm	€ 65				31	Roulettes, pivotement 360°	€ 125
T	Grille en inox BioLine 430 mm	€ 50				91	Montage mural	€ 180
TT	Grille en inox BioLine 300 mm	€ 45				50	Enregistreur de température à disque	€ 650
							Kit de superposition 210/310	€ 110

* Voir page 91

Codes options

BioCompact RR310



Ex II 3G Ex nA nC nL IIB T5 Gc

Prix (blanc)
€ 1.730

Prix (inox)
€ 1.840

Spécifications techniques	
Plage de température	+2/+20°C
Plage de température ambiante	Porte pleine 10/35°C; Porte vitrée 10/32°C
Régulateur	Gram régulateur avec contact sec, alarmes de porte, et fonction réglage offset des sondes.
Matériaux à l'intérieur	ABS-inox
Matériaux à l'extérieur	Blanc ou inox
Dimensions Ext. mm (L x P x H):	595 x 640 x 1190/1390
Poids net	Poids net sans emballage et sans accessoire optionnel: 55 kg
Volume brut	218 litres
Volume net	189 litres
Modules pour grilles/plateaux et tiroirs	11 x 430 mm + 3 x 300 mm (Voir page 88)
Isolation	50 mm polyuréthane expansé avec du cyclopentane, sans HFC
Coefficient K	Porte pleine 0.3550 W/m²K; Porte vitrée 0.5061 W/m²K
Fluide frigorigène	R600a / R134a
CO ₂ e	R134a: 136
Puissance frigorifique à -10°C	R600a 154 Watt; R134a 173 Watt
Consommation d'énergie	0.63 kWh/24h (Voir page 86)
Raccordement électrique	220 V, 50 Hz
Niveau sonore	38.6 dB(A)
Diffusion d'air	Système de distribution ventilé de Gram BioLine
Système de dégivrage	Dégivrage intelligent avec évaporation automatique des condensats

Équipements et accessoires en options – guide de configuration du produit à la page 12

A	Tiroir en aluminium BioLine (sép longueur/largeur) 420 mm	€ 165	W	Grille rilsanisée BioLine 430 mm	€ 30	20/21	Rappel de fermeture de porte, ferrage droit ou gauche	€ 0
AA	Tiroir en aluminium BioLine (sép longueur/largeur) 300 mm	€ 155	WW	Grille rilsanisée BioLine 300 mm	€ 25	81	Protection basse température	€ 135
E	Tiroir ABS BioLine (sép. longueur/largeur) 420 mm	€ 80	M	Panier rilsanisé BioLine 430 mm	€ 50	82	Compresseur 60 Hz	€ 0
P	Plateau perforé BioLine en inox 430 mm	€ 70	MM	Panier rilsanisé BioLine 300 mm	€ 45	V	Flacon de référence	€ 30
PP	Plateau perforé BioLine en inox 300 mm	€ 65	11	Porte vitrée avec éclairage LED	€ 165		*Pieds ou roulettes/roues	€ 90
T	Grille en inox BioLine 430 mm	€ 50				31	Roulettes, pivotement 360°	€ 125
TT	Grille en inox BioLine 300 mm	€ 45				50	Enregistreur de température à disque	€ 650
						91	Montage mural	€ 180
							Kit de superposition 210/310	€ 110

* Voir page 91

Codes options

BioCompact RF310 ^{❄️} -25 °C



II 3G Ex nA nC nL IIB T4 Gc

Prix (blanc)
€ 1.840

Prix (inox)
€ 1.950

Spécifications techniques	
Plage de température	-25/-5°C
Plage de température ambiante	10/35°C
Régulateur	Gram régulateur avec contact sec, alarmes de porte et fonction réglage offset des sondes.
Matériaux à l'intérieur	ABS-inox
Matériaux à l'extérieur	Blanc ou inox
Dimensions Ext. mm (L x P x H):	595 x 640 x 1190/1390
Poids net	Poids net sans emballage et sans accessoire optionnel: 55 kg
Volume brut	218 litres
Volume net	189 litres
Modules pour grilles/plateaux et tiroir	11x 430 mm + 3 x 300 mm (Voir page 88)
Isolation	50 mm polyuréthane expansé avec du cyclopentane, sans HFC
Coefficient K	Porte pleine 0.3550 W/m²K
Fluide frigorigène	R600a / R134a
CO ₂ e	R134a: 114
Puissance frigorifique à -25°C	R 600a 204 Watt; R134a 216 Watt
Consommation d'énergie	1.69 kWh/24h (Voir page 86)
Raccordement électrique	220 V, 50 Hz
Niveau sonore	39.6 dB(A)
Diffusion d'air	Système de distribution ventilé de Gram BioLine
Système de dégivrage	Dégivrage intelligent avec évaporation automatique des condensats

Équipements et accessoires en options – guide de configuration du produit à la page 12

A	Tiroir en aluminium BioLine (sép. longueur) 420 mm	€ 165	W	Grille rilsanisée BioLine 430 mm	€ 30	20/21	Rappel de fermeture de porte, ferrage droit ou gauche	€ 0
AA	Tiroir en aluminium BioLine (sép. longueur) 300 mm	€ 155	WW	Grille rilsanisée BioLine 300 mm	€ 25	82	Compresseur 60 Hz	€ 0
E	Tiroir ABS BioLine (sép. longueur) 420 mm	€ 80	M	Panier rilsanisé BioLine 430 mm	€ 50	V	Flacon de référence	€ 30
P	Plateau perforé BioLine en inox 430 mm	€ 70	MM	Panier rilsanisé BioLine 300 mm	€ 45		*Pieds ou roulettes/roues	€ 90
PP	Plateau perforé BioLine en inox 300 mm	€ 65				31	Roulettes, pivotement 360°	€ 125
T	Grille en inox BioLine 430 mm	€ 50				91	Montage mural	€ 180
TT	Grille en inox BioLine 300 mm	€ 45				50	Enregistreur de température à disque	€ 650
							Kit de superposition 210/310	€ 110

* Voir page 91

Codes options

BioCompact RR410



II 3G Ex nA nC nL IIB T6 Gc
TÜV 10 ATEX 381563 X

Prix (blanc)
€ 1.890

Prix (inox)
€ 2.000

Spécifications techniques	
Plage de température	+2/+20°C
Plage de température ambiante	Porte pleine 10/35°C; Porte vitrée 10/32°C
Régulateur	Gram régulateur avec contact sec, alarmes de porte et fonction réglage offset des sondes.
Matériaux à l'intérieur	ABS-inox
Matériaux à l'extérieur	Blanc ou inox
Dimensions Ext. mm (L x P x H):	595 x 640 x 1776/1976
Poids net	Poids net sans emballage et sans accessoire optionnel: 78 kg
Volume brut	346 litres
Volume net	312 litres
Modules pour grilles/plateaux et tiroirs	22 x 430 mm + 3 x 300 mm (Voir page 88)
Isolation	50 mm polyuréthane expansé avec du cyclopentane, sans HFC
Coefficient K	Porte pleine 0.3543 W/m²K; Porte vitrée 0.5168 W/m²K
Fluide frigorigène	R600a / R134a
CO ₂ e	R134a: 172
Puissance frigorifique à -10°C	R 600a 207 Watt; R134a 173 Watt
Consommation d'énergie	0.73 kWh/24h (Voir page 86)
Raccordement électrique	230 V, 50 Hz
Niveau sonore	35.1 dB(A)
Diffusion d'air	Système de distribution ventilé de Gram BioLine
Système de dégivrage	Dégivrage intelligent avec évaporation automatique des condensats

Équipements et accessoires en options – guide de configuration du produit à la page 12

A	Tiroir en aluminium BioLine (sép longueur/largeur) 420 mm	€ 165	W	Grille rilsanisée BioLine 430 mm	€ 30	20/21	Rappel de fermeture de porte, ferrage droit ou gauche	€ 0
AA	Tiroir en aluminium BioLine (sép longueur/largeur) 300 mm	€ 155	WW	Grille rilsanisée BioLine 300 mm	€ 25	81	Protection basse température	€ 135
E	Tiroir ABS BioLine (sép. longueur/largeur) 420 mm	€ 80	M	Panier rilsanisé BioLine 430 mm	€ 50	82	Compresseur 60 Hz	€ 0
P	Plateau perforé BioLine en inox 430 mm	€ 70	MM	Panier rilsanisé BioLine 300 mm	€ 45	V	Flacon de référence	€ 30
PP	Plateau perforé BioLine en inox 300 mm	€ 65	11	Porte vitrée avec éclairage LED	€ 165		*Pieds, roulettes/roues	€ 0
T	Grille en inox BioLine 430 mm	€ 50				31	Roulettes, pivotement 360°	€ 40
TT	Grille en inox BioLine 300 mm	€ 45				91	Montage mural	€ 180
						50	Enregistreur de température à disque	€ 650
							Pédale de porte	€ 110

* Voir page 91

Codes options

BioCompact RF410 ❄️ -25 °C



II 3G Ex nA nC nL IIB T4 Gc
TÜV 10 ATEX 381563 X

Prix (blanc)
€ 2.000

Prix (inox)
€ 2.110

Spécifications techniques	
Plage de température	-25/-5°C
Plage de température ambiante	10/35°C
Régulateur	Gram régulateur avec contact sec, alarmes de porte et fonction réglage offset des sondes.
Matériaux à l'intérieur	ABS-inox
Matériaux à l'extérieur	Blanc ou inox
Dimensions Ext. mm (L x P x H):	595 x 640 x 1776/1976
Poids net	Poids net sans emballage et sans accessoire optionnel: 78 kg
Volume brut	346 litres
Volume net	312 litres
Modules pour grilles/plateaux et tiroirs	22 x 430 mm + 3 x 300 mm (Voir page 88)
Isolation	50 mm polyuréthane expansé avec du cyclopentane, sans HFC
Coefficient K	Porte pleine 0.3543 W/m²K
Fluide frigorigène	R600a / R134a
CO ₂ e	R134a: 136
Puissance frigorifique à -25°C	R600a 204 Watt; R134a 216 Watt
Consommation d'énergie	2.13 kWh/24h (Voir page 86)
Raccordement électrique	230 V, 50 Hz
Niveau sonore	38.6 dB(A)
Diffusion d'air	Système de distribution ventilé de Gram BioLine
Système de dégivrage	Dégivrage intelligent avec évaporation automatique des condensats

Équipements et accessoires en options – guide de configuration du produit à la page 12

A	Tiroir en aluminium BioLine (sép. longueur) 420 mm	€ 165	W	Grille rilsanisée BioLine 430 mm	€ 30	20/21	Rappel de fermeture de porte, ferrage droit ou gauche	€ 0
AA	Tiroir en aluminium BioLine (sép. longueur) 300 mm	€ 155	WW	Grille rilsanisée BioLine 300 mm	€ 25	82	Compresseur 60 Hz	€ 0
E	Tiroir ABS BioLine (sép. longueur) 420 mm	€ 80	M	Panier rilsanisé BioLine 430 mm	€ 50	V	Flacon de référence	€ 30
P	Plateau perforé BioLine en inox 430 mm	€ 70	MM	Panier rilsanisé BioLine 300 mm	€ 45		*Pieds, roulettes/roues	€ 0
PP	Plateau perforé BioLine en inox 300 mm	€ 65				31	Roulettes, pivotement 360°	€ 40
T	Grille en inox BioLine 430 mm	€ 50				91	Montage mural	€ 180
TT	Grille en inox BioLine 300 mm	€ 45				50	Enregistreur de température à disque	€ 650
							Pédale de porte	€ 110

* Voir page 91

Codes options

BioCompact RR210/RF210



II 3G Ex nA nC nL IIB T4 Gc
TÜV 10 ATEX 381563 X

Prix (blanc)
€ 3.450

Prix (inox)
€ 3.670

Spécifications techniques	
Plage de température	+2/+20°C et -25/-5°C
Plage de température ambiante	Porte pleine 10/35°C; Porte vitrée 10/32°C
Régulateur	Gram régulateur avec contact sec, alarmes de porte et fonction réglage offset des sondes.
Matériaux à l'intérieur	ABS-inox
Matériaux à l'extérieur	Blanc ou inox
Dimensions Ext. mm (L x P x H):	595 x 640 x 1602/1802
Poids net	Poids net sans emballage et sans accessoire optionnel: 92 kg
Volume brut	125 litres et 125 litres
Volume net	104 litres et 104 litres
Modules pour grilles/plateaux et tiroirs	4 x 430 mm + 3 x 300 mm et 4 x 430 mm + 3 x 300 mm (Voir page 88)
Isolation	50 mm polyuréthane expansé avec du cyclopentane, sans HFC
Coefficient K	Porte pleine 0.3559 W/m²K; Porte vitrée 0.4938 W/m²K
Fluide frigorigène	R600a / R134a
CO ₂ e	RR210 R134a: 114 / RF210 R134a: 100
Puissance frigorifique à -10°C	RR: R600a 154 watt; R134a 150 watt
Puissance frigorifique à -25°C	RF: R600a 156 watt; R134a 149 watt
Consommation d'énergie	2.14 kWh/24h (Voir page 86)
Raccordement électrique	230 V, 50 Hz
Niveau sonore	41.4 dB(A)
Diffusion d'air	Système de distribution ventilé de Gram BioLine
Système de dégivrage	Dégivrage intelligent avec évaporation automatique des condensats

Équipements et accessoires en options - guide de configuration du produit à la page 12

A	Tiroir en aluminium BioLine (sép longueur/largeur) 420 mm	€ 165	T	Grille en inox BioLine 430 mm	€ 50	20/21	Rappel de fermeture de porte, ferrage droit ou gauche	€ 0
AA	Tiroir en aluminium BioLine (sép longueur/largeur) 300 mm	€ 155	TT	Grille en inox BioLine 300 mm	€ 45	81	Protection basse température (RR)	€ 135
A	Tiroir en aluminium BioLine (sép longueur) 420 mm	€ 165	W	Grille rilsanisée BioLine 430 mm	€ 30	82	Compresseur 60 Hz	€ 0
AA	Tiroir en aluminium BioLine (sép longueur) 300 mm	€ 155	WW	Grille rilsanisée BioLine 300 mm	€ 25	V	Flacon de référence (par unité)	€ 30
E	Tiroir ABS BioLine (sép. longueur/largeur) 420 mm	€ 80	M	Panier rilsanisé BioLine 430 mm	€ 50		*Pieds, roulettes/roues	€ 0
E	Tiroir ABS BioLine (sép. longueur) 420 mm	€ 80	MM	Panier rilsanisé BioLine 300 mm	€ 45	31	Roulettes, pivotement 360°	€ 40
P	Plateau perforé BioLine en inox 430 mm	€ 70	11	Porte vitrée avec éclairage LED (RR)	€ 165	91	Montage mural	€ 180
PP	Plateau perforé BioLine en inox 300 mm	€ 65				50	Enregistreur de température à disque (par unité)	€ 650

* Voir page 91

Codes options

BioCompact RR310/RF210*



II 3G Ex nA nC nL IIB T4 Gc
TÜV 10 ATEX 381563 X (210)

Prix (blanc)
€ 3.610

Prix (inox)
€ 3.830

Spécifications techniques - new pic and specs	
Plage de température	+2/+20°C et -25/-5°C
Plage de température ambiante	Porte pleine 10/35°C; Porte vitrée 10/32°C
Régulateur	Gram régulateur avec contact sec, alarmes de porte et fonction réglage offset des sondes.
Matériaux à l'intérieur	ABS-inox
Matériaux à l'extérieur	Blanc ou inox
Dimensions Ext. mm (L x P x H):	595 x 640 x 1991/2191
Poids net	Poids net sans emballage et sans accessoire optionnel: 101 kg
Volume brut	218 litres et 125 litres
Volume net	189 litres et 104 litres
Modules: grilles/plateaux et tiroirs	11 x 430 mm + 3 x 300 mm et 4 x 430 mm + 3 x 300 mm (Voir page 88)
Isolation	50 mm polyuréthane expansé avec du cyclopentane, sans HFC
Coefficient K	RR310: Porte pleine 0.3550 W/m2K; Porte vitrée 0.5061 W/m2K RF210: Porte pleine 0.3559 W/m2K
Fluide frigorigène	R600a / R134a
CO ₂ e	RR310 R134a: 136 / RF210 R134a: 100
Puissance frigorifique à -10°C	RR: R600a 154 watt; R134a 173 watt
Puissance frigorifique à -25°C	RF: R600a 156 watt; R134a 149 watt
Consommation d'énergie	2.16 kWh/24h (Voir page 86)
Raccordement électrique	230 V, 50 Hz
Niveau sonore	42.2 dB(A)
Diffusion d'air	Système de distribution ventilé de Gram BioLine
Système de dégivrage	Dégivrage intelligent avec évaporation automatique des condensats

Équipements et accessoires en options – guide de configuration du produit à la page 12

A	Tiroir en aluminium BioLine (sép longueur/largeur) 420 mm	€ 165	T	Grille en inox BioLine 430 mm	€ 50	20/21	Rappel de fermeture de porte, ferrage droit ou gauche	€ 0
AA	Tiroir en aluminium BioLine (sép longueur/largeur) 300 mm	€ 155	TT	Grille en inox BioLine 300 mm	€ 45	81	Protection basse température (RR)	€ 135
A	Tiroir en aluminium BioLine (sép longueur) 420 mm	€ 165	W	Grille rilsanisée BioLine 430 mm	€ 30	82	Compresseur 60 Hz	€ 0
AA	Tiroir en aluminium BioLine (sép longueur) 300 mm	€ 155	WW	Grille rilsanisée BioLine 300 mm	€ 25	V	Flacon de référence (par unité)	€ 30
E	Tiroir ABS BioLine (sép. longueur/largeur) 420 mm	€ 80	M	Panier rilsanisé BioLine 430 mm	€ 50		** Pieds, roulettes/roues	€ 0
E	Tiroir ABS BioLine (sép. longueur) 420 mm	€ 80	MM	Panier rilsanisé BioLine 300 mm	€ 45	31	Roulettes, pivotement 360°	€ 40
P	Plateau perforé BioLine en inox 430 mm	€ 70	11	Porte vitrée avec éclairage LED (RR)	€ 165	91	Montage mural	€ 180
PP	Plateau perforé BioLine en inox 300 mm	€ 65				50	Enregistreur de température à disque (par unité)	€ 650

* Livré dans deux boîtes et doit être assemblé avant utilisation

** Voir page 91

Codes options

Modèles et options

	ExGuard	BioUltra	BioPlus	BioMidi	BioCompact II	BioCompact
Plage de température						
Réfrigérateurs +2/+20°C				●	●	●
Réfrigérateurs -2/+20°C	●		●			
Congélateurs -25/-5°C			●	●	●	●
Congélateurs -35/-5°C			●			
Congélateurs -40/-5°C				●		
Congélateurs -86/-60°C		●				
Matériaux pour extérieur/intérieur						
Blanc/inox	●		●			
Blanc/blanc, inox		●				
Inox/inox	●	●	●	●		
Blanc/aluminium, inox				●		
Blanc/ABS					●	●
Inox/ABS					●	●
Spécifications techniques						
Système de distribution d'air Gram BioLine	●		●	●	●	●
Froid sec	●		● (ER)			
"Smart Defrost"	●		●	●	●	●
Bac condensats isolé			● (RF / EF)	● (RF / EF)		
Ré-évaporation automatique des condensats	●		●	●	●	●
Intervalle de dégivrage, réglable	●		●	●	●	●
Système frigorifique double			○ (W / 1270 / 1400)			
Contact sec	●	●	●	●	●	●
Protection basse température*			○ (ER)	○ (RR)	○ (RR)	○ (RR)
Sonde-E	●	●	●	●	●	
Enregistreur de température à disque		○	○	○	○	○
Alarme visuelle et sonore température hors limite haute et basse	●	●	●	●	●	
Alarme sonore et visuelle porte ouverte	●		●	●	●	●
Réglage indépendant de tous les paramètres d'alarme	●	●	●	●	●	●
Historique alarmes	●	●	●	●	●	
Haute/basse température	●	●	●	●	●	
Réglage offset des sondes de température	●	●	●	●	●	●
Condenseur hybride refroidi à l'eau		○				

*Annule la conformité ATEX

● Inclus

○ Options proposées

Modèles et options



	ExGuard	BioUltra UL570	BioPlus	BioMidi	BioCompact II	BioCompact
Spécifications techniques suite						
Verrouillage Clavier	●	●	●	●	●	●
Programme d'entretien	●	●	●	●	●	●
Températures en Celsius/Fahrenheit	●	●	●	●	●	● / -
230V, 50Hz	●	●	●	●	●	●
230V, 60Hz			● (ER avec HFC)	● (RR avec HFC)	○ (HFC)	○ (HFC)
Équipement extérieur						
Porte pleine	●	●	●	●	●	●
Porte vitrée	○ (ER)		○ (ER)	○ (RR)		
Porte vitrée avec éclairage LED					○ (RR)	○ (RR)
Ouverture de porte à pédale			● (sauf EF)		○	○
Porte à fermeture automatique	●		●	●	●	●
Pieds/roulettes/socle	●		●	● (roues fixes)	● / ○ (210 / 310)	● / ○ (210 / 310)
Roulettes, pivotement 360°	○	● (roues réglables en hauteur)	○ / ● (1270/1400)		○	○
Montage mural					○ (210 / 310 / 410)	○
Serrure de porte	●	●	●	●	●	●
Affichage digital	●	●	●	●	●	●
Indicateur visuel pour alarme	●	● (sans alarme porte)	●	●	●	●
Éclairage halogène	●		●	●		
Équipement intérieur						
Grille rilsanisée			○ (sauf EF, 930 ou opt. 70)	○ (sauf EF ou opt. 70)	○	○
Grille en inox	○		○	○	○	○
Plateau perforé en inox	○	●	○	○	○	○
Panier rilsanisé					○ (210/310/410)	○ (210/310/410)
Tiroir en aluminium avec séparateurs de longueur/largeur			○ (ER, sauf 930)	○ (RR)	○ (RR)	○ (RR)
Tiroir en aluminium avec séparateurs de longueur					○ (RF210/310/410)	○ (RF)
Tiroir ABS avec séparateurs de longueur/largeur					○ (RR210/310/410)	○ (RR)
Tiroir ABS avec séparateurs de longueur					○ (RF210/310/410)	○ (RF)
Tiroir en inox, 30 kg			○ (sauf 930)	○	○ (610)	
Tiroir en inox, 40 kg	○		○	○	○ (610)	
Séparateurs BioLine pour tiroirs en inox	○		○	○	○ (610)	
Portillons internes		●	○ (sauf 930)/● (EF)	○/● (EF)		
Flacon de référence	○		○	○	○	○
Kit DIN			○ (ER)	○ (RR)	○ (RR)	
Kit de réduction de sonore				○		

● Inclus

○ Options proposées

Produits et prix · ExGuard

ExGuard - Réfrigérateur

ER600W (blanche)	€ 6.890
ER600W (inox)	€ 7.140

Équipements et accessoires en options

	Monté en usine	Fourniture séparée
Tiroir en inox BioLine, 40 kg.....	€ 220€ 250
Séparateurs BioLine pour tiroirs en inox (1 jeu).....	€ 60€ 90
Plateau perforé BioLine en inox.....	€ 80€ 100
Grille en inox BioLine.....	€ 55€ 75
Ferrage - à droite ou gauche.....	€ 0S.o
Pieds, roulettes/roues.....	€ 0€ 110
Roulettes, pivotement 360°.....	€ 40€ 150
Porte vitrée, porte simple (seulement ER).....	€ 230S.o
Flacon de référence.....	€ 30€ 50
Glissières pour grilles (supplémentaire).....	S.o€ 35

Produits et prix · BioUltra / BioPlus



BioUltra - Congélateurs

UL570 (blanche)	€ 9.420
UL570 (inox)	€ 9.870

Équipements et accessoires en options

	Monté en usine	Fourniture séparée
Enregistreur de température à disque	€ 650	S.o
Papier (100 pièces) pour enregistreur de température	S.o	€ 110
Stylos pour enregistreur de température.....	S.o	€ 45
Plateau perforé BioLine en inox.....	S.o	€ 100
Ferrage - à droite ou gauche.....	€ 0	S.o
Condenseur hybride refroidi à l'eau.....	€ 1.850	S.o
Racks / boîtes - voir à la page 23		

BioPlus - Réfrigérateur

ER500 (blanche)	€ 4.590
ER500 (inox)	€ 4.840
ER600D (blanche).....	€ 4.740
ER600D (inox)	€ 4.990
ER600W (blanche).....	€ 4.740
ER600W (inox).....	€ 4.990
ER660D (blanche).....	€ 4.890
ER660D (inox)	€ 5.140
ER660W (blanche).....	€ 4.890
ER660W (inox).....	€ 5.140
ER930 (blanche)	€ 5.340
ER930 (inox).....	€ 5.590
ER1270 (blanche)	€ 6.690
ER1270 (inox).....	€ 7.140
ER1400 (blanche).....	€ 6.890
ER1400 (inox).....	€ 7.340

BioPlus - Congélateurs

RF500 (blanche)	€ 5.140
RF500 (inox).....	€ 5.390
RF600D (blanche).....	€ 5.290
RF600D (inox)	€ 5.540
RF600W (blanche).....	€ 5.290
RF600W (inox).....	€ 5.540
RF660D (blanche).....	€ 5.440
RF660D (inox)	€ 5.690
RF660W (blanche).....	€ 5.440
RF660W (inox).....	€ 5.690
RF930 (blanche)	€ 5.890
RF930 (inox).....	€ 6.140
RF1270 (blanche)	€ 7.240
RF1270 (inox).....	€ 7.690
RF1400 (blanche).....	€ 7.440
RF1400 (inox).....	€ 7.890
EF600W -35°C (blanche)	€ 6.040
EF600W -35°C (inox).....	€ 6.290
EF660W -35°C (blanche)	€ 6.190
EF660W -35°C (inox).....	€ 6.440

Équipements et accessoires en options

	Monté en usine	Fourniture séparée
Tiroir en aluminium BioLine avec sép. de longueur et largeur	€ 165	€ 195
Tiroir en inox BioLine, 30 kg.....	€ 165	€ 195
Tiroir en inox BioLine, 40 kg.....	€ 220	€ 250
Séparateurs BioLine pour tiroirs en inox (1 jeu).....	€ 60	€ 90
Plateau perforé BioLine en inox.....	€ 80	€ 100
Grille en inox BioLine.....	€ 55	€ 75
Grille rilsanisée BioLine	€ 40	€ 60
Ferrage - à droite ou gauche.....	€ 0	S.o
Pieds, roulettes/roues	€ 0	€ 110
Roulettes, pivotement 360°	€ 40	€ 150
Enregistreur de température à disque	€ 650	S.o
Enregistreur de température à disque, papier - 100 pièces.	S.o	€ 110
Enregistreur de température à disque, stylo - 1 pièce	S.o	€ 45
Système frigorifique double.....	€ 650	S.o
Compresseur 60 Hz.....	€ 0	S.o
Porte vitrée, porte simple (seulement ER)	€ 230	S.o
Porte vitrées, porte double (seulement ER, 1270 ou 1400).....	€ 460	S.o
Portillons internes (500, 600 ou 660)	€ 385	€ 435
Portillons internes (1270 ou 1400)	€ 770	€ 870
Protection basse température (seulement ER).....	€ 135	€ 165
Flacon de référence.....	€ 30	€ 50
Kit de séparateurs BioLine pour tiroir en aluminium (séparateurs longueur/largeur).....	S.o	€ 50
Glissières pour grilles (supplémentaire).....	S.o	€ 35
Kit DIN	€ 165	S.o

Produits et prix · BioMidi

BioMidi - Réfrigérateurs		BioMidi - Congélateurs		Équipements et accessoires en options		Monté en usine	Fourniture séparée
RR425 (blanche)	€ 3.280	RF425 (blanche)	€ 3.830	Tiroir en aluminium BioLine (sép. longueur/largeur)	€ 165	€ 195
RR425 (inox)	€ 3.780	RF425 (inox)	€ 4.330	Tiroir en inox BioLine, 30 kg	€ 165	€ 195
RR625 (blanche)	€ 3.700	RF625 (blanche)	€ 4.250	Tiroir en inox BioLine, 40 kg	€ 220	€ 250
RR625 (inox)	€ 4.200	RF625 (inox)	€ 4.750	Séparateurs BioLine pour tiroirs en inox (1 jeu)	€ 60	€ 90
		EF425 -40°C (blanche)	€ 4.580	Plateau perforé BioLine en inox	€ 80	€ 100
		EF425 -40°C (inox)	€ 5.080	Grille en inox BioLine	€ 55	€ 75
				Grille rilsanisée BioLine	€ 40	€ 60
				Ferrage - à droite ou gauche	€ 0	S.o
				Enregistreur de température à disque	€ 650	S.o
				Enregistreur de température à disque, paper - 100 pcs.	S.o	€ 110
				Enregistreur de température à disque, pens - 1 pcs.	S.o	€ 45
				Compresseur 60 Hz	€ 0	S.o
				Porte vitrée, porte simple (seulement RR)	€ 230	S.o
				Portillons internes	€ 385	€ 435
				Protection basse température (seulement RR)	€ 135	€ 165
				Flacon de référence	€ 30	€ 50
				Kit de séparateurs BioLine pour tiroir en aluminium (séparateurs longueur et largeur)	S.o	€ 50
				Glissières pour grilles (supplémentaire)	S.o	€ 35
				Kit DIN	€ 165	S.o
				Kit de réduction de bruit	€ 165	€ 195

Produits et prix · BioCompact II



BioCompact II - Réfrigérateurs

RR210 (blanche)	€ 1.740
RR210 (inox)	€ 1.850
RR310 (blanche)	€ 1.900
RR310 (inox)	€ 2.010
RR410 (blanche)	€ 2.060
RR410 (inox)	€ 2.170
RR610 (blanche)	€ 2.620
RR610 (inox)	€ 2.720

BioCompact II - Combi

RR210/RF210 (blanche)	€ 3.790
RR210/RF210 (inox)	€ 4.010
RR310/RF210 (blanche)	€ 3.950
RR310/RF210 (inox)	€ 4.170

BioCompact II - Congélateurs

RF210 (blanche)	€ 1.850
RF210 (inox)	€ 1.960
RF310 (blanche)	€ 2.010
RF310 (inox)	€ 2.120
RF410 (blanche)	€ 2.170
RF410 (inox)	€ 2.280
RF610 (blanche)	€ 2.920
RF610 (inox)	€ 3.020

Équipements et accessoires en options

	Monté en usine	Fourniture séparée
Tiroir en aluminium BioLine (sép. longueur/largeur) (610 RR)	€ 165	€ 195
Tiroir en aluminium BioLine (sép. longueur/largeur) (420 mm)	€ 165	€ 195
Tiroir en aluminium BioLine (sép. longueur/largeur) (300 mm)	€ 155	€ 185
Tiroir ABS BioLine (sép. longueur/largeur) (420 mm)	€ 80	€ 100
Tiroir en inox BioLine, 30 kg (610)	€ 165	€ 195
Tiroir en inox BioLine, 40 kg (610)	€ 220	€ 250
Séparateurs BioLine pour tiroirs en inox (1 jeu)	€ 60	€ 90
Panier rilsanisé BioLine(430 mm)	€ 50	€ 70
Panier rilsanisé BioLine(300 mm)	€ 45	€ 65
Plateau perforé BioLine en inox (610)	€ 80	€ 100
Plateau perforé BioLine en inox (430 mm)	€ 70	€ 90
Plateau perforé BioLine en inox (300 mm)	€ 65	€ 85
Grille en inox BioLine (610)	€ 55	€ 75
Grille en inox BioLine (430 mm)	€ 50	€ 70
Grille en inox BioLine (300 mm)	€ 45	€ 65
Grille rilsanisée BioLine (610)	€ 40	€ 60
Grille rilsanisée BioLine (430 mm)	€ 30	€ 50
Grille rilsanisée BioLine (300 mm)	€ 25	€ 45
Ferrage - à droite ou gauche	€ 0	S.o
Enregistreur de température à disque	€ 650	S.o
Papier (100 pièces) pour enregistreur de température	S.o	€ 110
Stylos pour enregistreur de température (1 pièce)	S.o	€ 45
Pieds, roulettes/roues ou pour montage sur socle (Combi/410/610)	€ 0	€ 110
Pieds ou roulettes/roues (210/310)	€ 90	€ 110
Roulettes, pivotement 360° (Combi/410/610)	€ 40	€ 150
Roulettes, pivotement 360° (210/310)	€ 125	€ 150
Montage mural (Combi/210/310/410)	€ 180	€ 200
Kit de superposition (210/310)	€ 110	€ 160
Compresseur 60 Hz	€ 0	S.o
Porte vitrée (Combi/210/310/410) (seulement RR)	€ 165	S.o
Porte vitrée (610) (seulement RR)	€ 230	S.o
Protection basse température (seulement RR)	€ 135	€ 165
Flacon de référence	€ 30	€ 50
Pédale d'ouverture de porte (410/610)	€ 110	€ 150
Kit de séparateurs BioLine pour tiroir en aluminium (sép. longueur/largeur)	S.o	€ 50
Glissières pour grilles (supplémentaire) (610)	S.o	€ 35
Kit DIN	€ 165	S.o

Produits et prix · BioCompact

BioCompact - Réfrigérateurs

RR210 (blanche)	€ 1.570
RR210 (inox)	€ 1.680
RR310 (blanche)	€ 1.730
RR310 (inox)	€ 1.840
RR410 (blanche)	€ 1.890
RR410 (inox)	€ 2.000

BioCompact - Combi

RR210/RF210 (blanche)	€ 3.450
RR210/RF210 (inox)	€ 3.670
RR310/RF210 (blanche)	€ 3.610
RR310/RF210 (inox)	€ 3.830

BioCompact - Congélateurs

RF210 (blanche)	€ 1.680
RF210 (inox)	€ 1.790
RF310 (blanche)	€ 1.840
RF310 (inox)	€ 1.950
RF410 (blanche)	€ 2.000
RF410 (inox)	€ 2.110

Équipements et accessoires en options

	Monté en usine	Fourniture séparée
Tiroir en aluminium BioLine (sép. longueur/largeur) (420 mm)	€ 165	€ 195
Tiroir en aluminium BioLine (sép. longueur/largeur) (300 mm)	€ 155	€ 185
Tiroir ABS BioLine (sép. longueur/largeur) (420 mm)	€ 80	€ 100
Panier rilsanisé BioLine(430 mm)	€ 50	€ 70
Panier rilsanisé BioLine(300 mm)	€ 45	€ 65
Plateau perforé BioLine en inox (430 mm)	€ 70	€ 90
Plateau perforé BioLine en inox (300 mm)	€ 65	€ 85
Grille en inox BioLine (430 mm)	€ 50	€ 70
Grille en inox BioLine (300 mm)	€ 45	€ 65
Grille rilsanisée BioLine (430 mm)	€ 30	€ 50
Grille rilsanisée BioLine (300 mm)	€ 25	€ 45
Ferrage - à droite ou gauche	€ 0	S.o
Enregistreur de température à disque	€ 650	S.o
Papier (100 pièces) pour enregistreur de température	S.o	€ 110
Stylos pour enregistreur de température (1 pièce)	S.o	€ 45
Pieds, roulettes/roues ou pour montage sur socle (Combi/410)	€ 0	€ 110
Pieds ou roulettes/roues (210/310)	€ 90	€ 110
Roulettes, pivotement 360° (Combi/410)	€ 40	€ 150
Roulettes, pivotement 360° (210/310)	€ 125	€ 150
Montage mural (Combi/210/310/410)	€ 180	€ 200
Kit de superposition (210/310)	€ 110	€ 160
Compresseur 60 Hz	€ 0	S.o
Porte vitrée (Combi/210/310/410) (Seulement RR)	€ 165	S.o
Rappel de fermeture de porte	€ 0	S.o
Protection basse température (Seulement RR)	€ 135	€ 165
Flacon de référence	€ 30	€ 50
Pédale d'ouverture de porte (410)	€ 110	€ 150
Kit de séparateurs BioLine pour tiroir en aluminium (sép. longueur/largeur)	S.o	€ 50

Codes pour ExGuard/BioUltra/-Plus/-Midi

bioline

ER600D CG

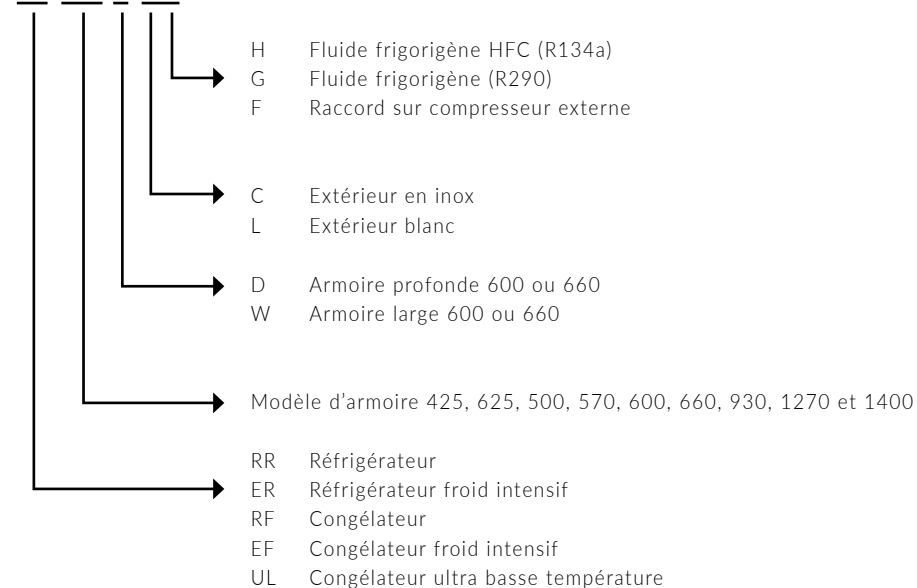

Codes d'option

- 10 Porte pleine
- 11 Porte vitrée
- 20 Ferrage à droite
- 21 Ferrage à gauche
- 29 Roulettes à nivellement (BioUltra)
- 30 2 roues fixes/2 roues 360° avec freins, 125 mm
- 31 4 roues 360° dont 2 avec freins, 125 mm
- 32 4 roues fixes, (BioMidi)
- 33 2 roues fixes/2 roues 360° avec freins, 109 mm
- 35 Pieds H=100/135 mm
- 36 Pieds H=135/200 mm
- 37 Pieds H=185/250 mm
- 38 Préparation pour montage sur socle
- 41 Sonde additionnelle (sonde-E)
- 50 Enregistreur de température à disque
- 69 Kit DIN (sauf ER/RR)
- 70 3 portillons internes en plexiglas
- 79 Condenseur hybride refroidi à l'eau (seulement BioUltra)
- 80 Système frigorifique double (uniquement W/1270/1400)
- 81 Protection basse température
- 82 Compresseur 60 Hz
- 84 Kit de réduction sonore (sauf BioMidi 425 et 625)

Codes d'option

- ..A # de tiroirs en aluminium avec séparateurs
- ..R # de tiroirs en acier inoxydable, 30 kg
- ..S # de tiroirs en acier inoxydable, 40 kg
- ..C # de jeux de séparateurs en acier inoxydable
- ..P # de plateaux perforés en acier inox
- ..T # de grilles en acier inox
- ..TTT # de grilles en acier inox, portillons internes
- ..N # de grilles rilsanisées
- ..V # de flacons de référence avec supports

Numéro d'article	Désignation	Numéro d'article	Désignation
98-630-	ExGuard ER	88-500-	BioPlus 500
98-631-	ExGuard ER Porte vitrée	88-600-	BioPlus 600D
88-570-	BioUltra UL570	88-601-	BioPlus 600W
88-425-	BioMidi 425	88-604-	BioPlus EF600W
88-426-	BioMidi EF425	88-660-	BioPlus 660D
88-625-	BioMidi 625	88-661-	BioPlus 660W
		88-662-	BioPlus EF660W
		88-930-	BioPlus 930
		88-270-	BioPlus 1270
		88-400-	BioPlus 1400

Codes pour BioCompact/BioCompact II

II RR210 LH

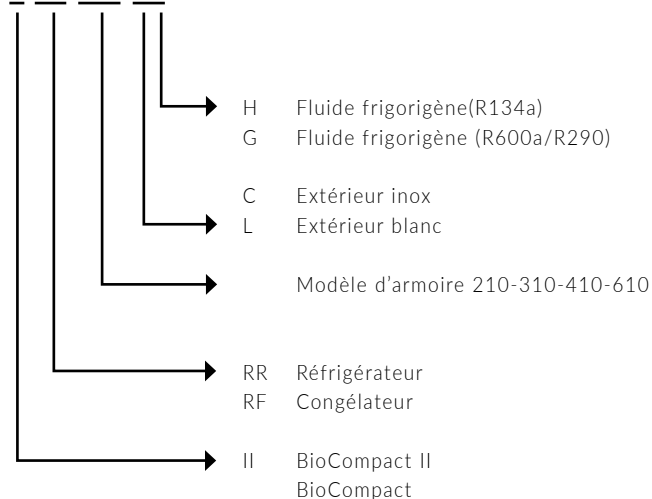

Codes d'option

- 10 Porte pleine
- 11 Porte vitrée
- 20 Ferrage à droite, avec rappel de fermeture de porte
- 21 Ferrage à gauche, avec rappel de fermeture de porte
- 30 2 roues fixes /2 roues 360° avec freins, 125 mm
- 31 4 roues 360° dont 2 avec freins, 125 mm
- 33 2 roues fixes / 2 roues 360° avec freins, 109 mm
- 34 2 roues / 2 pieds (seulement armoires 210/310)
- 35 Pieds H=100/135 mm
- 36 Pieds H=135/200 mm
- 38 Préparé pour montage sur socle
- 39 Petits pieds (seulement armoires 210/310)
- 41 Sonde additionnelle (Sonde-E)
- 50 Enregistreur de température à disque
- 69 Kit DIN (seulement BioCompact II RR)
- 81 Protection basse température
- 82 Compresseur 60 Hz
- 90 Kit de combinaison
- 91 Montage mural

Codes d'option

- ..A # de tiroirs en aluminium avec séparateurs
- ..AA # de tiroirs 300 mm en aluminium
- ..E # de tiroir ABS avec séparateurs
- ..R # de tiroirs en inox, 30 kg (610)
- ..S # de tiroirs en inox, 40 kg (610)
- ..C # de jeux de séparateurs en inox
- ..M # de paniers rilsanisés blancs
- ..MM # de paniers 300 mm rilsanisés blancs
- ..P # de plateaux perforés en inox
- ..PP # de plateaux 300 mm perforés en inox
- ..T # de grilles en inox
- ..TT # de grilles 300 mm en inox
- ..W # de grilles rilsanisées blanches
- ..WW # de grilles 300 mm rilsanisées blanches
- ..N # de grilles rilsanisées grises
- ..V # de flacons de référence avec supports

BioCompact

- 88-253- RR210
- 88-254- RR210 Porte vitrée
- 88-255- RF210
- 88-353- RR310
- 88-354- RR310 Porte vitrée
- 88-355- RF310
- 88-453- RR410
- 88-454- RR410 Porte vitrée
- 88-455- RF410
- 88-261- RR210/RF210
- 88-261- RF210/RF210
- 88-261- RR210/RR210
- 88-263- RR310/RF210

BioCompact II

- 88-250- II RR210
- 88-251- II RR210 Porte vitrée
- 88-252- II RF210
- 88-350- II RR310
- 88-351- II RR310 Porte vitrée
- 88-352- II RF310
- 88-450- II RR410
- 88-451- II RR410 Porte vitrée
- 88-452- II RF410
- 88-260- II RR210/II RF210
- 88-260- II RR210/II RR210
- 88-262- II RR310/II RF210
- 88-611- II RR610
- 88-613- II RR610 Porte vitrée
- 88-612- II RF610

Consommation d'énergie (kWh/24h)



BioUltra -86		R290	R404a
UL570	Porte pleine	10.5	-

ExGuard - ER		R290
ER600 W	Porte pleine	1.62
	Porte vitrée	2.08

BioPlus - ER		R290	R134a
ER500	Porte pleine	1.26	1.37
	Porte vitrée	1.67	1.88
ER600D	Porte pleine	1.26	1.30
	Porte vitrée	1.71	1.64
ER660D	Porte pleine	1.18	1.32
	Porte vitrée	1.69	1.84
ER600W	Porte pleine	1.35	1.52
	Porte vitrée	1.65	1.89
	Double compresseur porte pleine	-	-
	Double compresseur porte vitrée	-	2.79
ER660W	Porte pleine	1.28	1.42
	Porte vitrée	1.78	1.90
	Double compresseur porte pleine	2.20	2.29
	Double compresseur porte vitrée	-	-
ER930	Porte pleine	2.10	2.79
	Porte vitrée	2.81	2.80
ER1270	Porte pleine	2.50	2.85
	Porte vitrée	3.48	3.39
	Double compresseur porte pleine	2.57	-
	Double compresseur porte vitrée	-	5.09
ER1400	Porte pleine	2.56	2.80
	Porte vitrée	3.72	4.16
	Double compresseur porte pleine	-	2.83
	Double compresseur porte vitrée	4.47	3.90

Consommation d'énergie (kWh/24h)

BioPlus - RF/EF		R290	R404a
RF500	Porte pleine	3.83	-
RF600D	Porte pleine	4.03	-
RF660D	Porte pleine	4.23	-
RF600W	Porte pleine	4.07	-
	Double compresseur porte pleine	5.67	-
RF660W	Porte pleine	4.46	-
	Double compresseur porte pleine	6.02	-
RF930	Porte pleine	6.12	-
RF1270	Porte pleine	7.97	-
	Double compresseur porte pleine	7.97	-
RF1400	Porte pleine	8.39	-
	Double compresseur porte pleine	8.39	-
EF600W	Porte pleine	8.86	-
	Refroidi à l'eau porte pleine	-	-
	Double compresseur porte pleine	12.21	-
EF660W	Porte pleine	9.02	-
	Double compresseur porte pleine	12.87	-

BioMidi - RR		R290	R134a
RR425	Porte pleine	1.27	1.19
	Porte vitrée	1.63	1.87
RR625	Porte pleine	1.30	1.33
	Porte vitrée	1.64	1.82

BioMidi - RF/EF		R290	R404a
RF425	Porte pleine	3.61	-
RF625	Porte pleine	4.03	-
EF425	Porte pleine	8.93	-

Consommation d'énergie (kWh/24h)

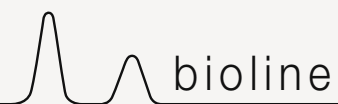

BioCompact II - RR		R600a	R134a
RR210	Porte pleine	0.61	0.68
	Porte vitrée	0.98	1.22
RR310	Porte pleine	0.63	0.79
	Porte vitrée	0.98	1.30
RR410	Porte pleine	0.73	0.96
	Porte vitrée	1.44	1.58
RR610	Porte pleine	1.15	1.36
	Porte vitrée	1.9	2.02
RR210/RF210 combi	Porte pleine	2.14	2.63
RR310/RF210 combi	Porte pleine	2.19	2.74

BioCompact II - RF		R600a	R134a	R290
RF210	Porte pleine	1.53	1.95	-
RF310	Porte pleine	1.69	1.99	-
RF410	Porte pleine	2.13	2.66	-
RF610	Porte pleine	-	-	3.88
RR210/RF210 combi	Porte pleine	2.14	2.63	-
RR310/RF210 combi	Porte pleine	2.19	2.74	-

Consommation d'énergie (kWh/24h)

BioCompact - RR		R600a	R134a
RR210	Porte pleine	0.61	0.68
	Porte vitrée	0.98	1.22
RR310	Porte pleine	0.63	0.79
	Porte vitrée	0.98	1.30
RR410	Porte pleine	0.73	0.96
	Porte vitrée	1.44	1.58
RR210/RF210 combi	Porte pleine	2,14	2,63
RR310/RF210 combi	Porte pleine	2,19	2,74

BioCompact - RF		R600a	R134a
RF210	Porte pleine	1.53	1.95
RF310	Porte pleine	1.69	1.99
RF410	Porte pleine	2.13	2.66
RR210/RF210 combi	Porte pleine	2,14	2,63
RR310/RF210 combi	Porte pleine	2,19	2,74

Définition de module



Modèle	No de modules	Distances entre les modules mm
ExGuard 600W	48	25
BioUltra UL570	-	12,5
BioPlus 500*	52	25
BioPlus 600D*	24	50
BioPlus 660D*	27	50
BioPlus 600W*	24	50
BioPlus 660W*	27	50
Bioplus 930*	52	25
BioPlus 1270*	2 x 24	50
BioPlus 1400*	2 x 27	50
BioMidi 425*	25	50
BioMidi 625*	25	50
BioCompact/BioCompact II 210	4 x 430 mm + 3 x 300 mm	50
BioCompact/BioCompact II 210/210	8 x 430 mm + 6 x 300 mm	50
BioCompact/BioCompact II 310	11 x 430 mm + 3 x 300 mm	50
BioCompact/BioCompact II 310/210	15 x 430 mm + 6 x 300 mm	50
BioCompact/BioCompact II 410	22 x 430 mm + 3 x 300 mm	50
BioCompact II 610*	24	50

BioCompact/BioCompact II (210, 310 et 410)

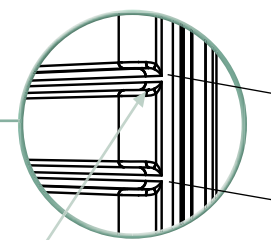
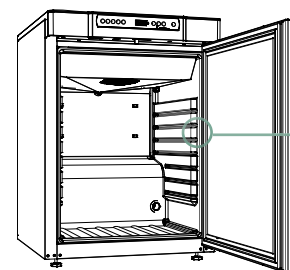

Distance entre les modules

Rail en forme de U = 1 module

BioUltra UL570, BioPlus, BioMidi et BioCompact II 610

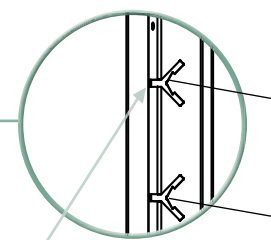
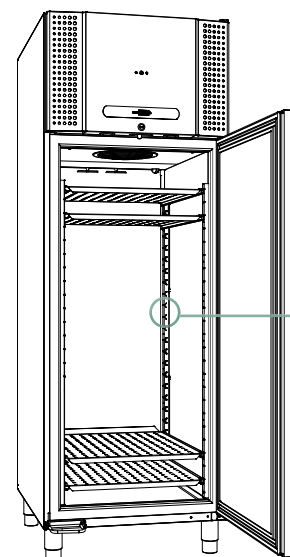





Distance entre les modules

Point de fixation = 1 module

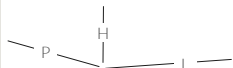
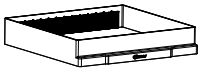
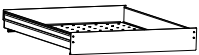
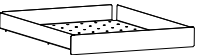
* Noter que le flacon de référence (quand il est choisi) occupe l'espace de 2 modules.

Dimensions, tiroirs et grilles

Type	ABS tiroir	Tiroir en aluminium	Tiroir en acier inox, 30 kg	Tiroir en acier inox, 40 kg	Panier rilsanisé**	Grille	Plateau perforé
							
Taille du module	2	2	2	2	3	1	1
ExGuard 600W	-	-	-	492/625/60 [9]	-	650/530 [48]	647/500 [48]
570	-	-	-	-	-	-	619/574 [-]
210/310/410 ***	429/395/68 [2/5/11]	396/419/60 [2/5/11]	-	-	426/386/139 [1/3/7]	486/433 [4/11/22]	483/433 [4/11/22]
210/310/410 ****	-	396/296/60 [2/2/2]	-	-	442/260/209 [1/1/1]	486/300 [3/3/3]	483/302 [3/3/3]
610	-	504/626/60 [12]	505/625/60 [12]	492/625/60 [12]	-	530/650 [24]	528/630 [24]
425	-	409/508/60 [12]	410/505/60 [12]	397/505/60 [12]	-	435/530 or 433/501*[25]	412/510 [25]
625	-	624/496/60 [12]	626/505/60 [12]	612/505/60 [12]	-	650/530 or 650/500*[25]	647/500 [25]
500	-	376/576/60 [13]	379/575/60 [13]	364/575/60 [13]	-	400/600 or 400/570* [52]	399/580 [52]
600D/660D/ 1270/1400	-	504/626/60 [12/13/24/26]	505/625/60 [11/13/22/26]	492/625/60 [12/13/24/26]	-	530/650 or 529/621* [24/27/48/52]	528/630 [24/27/48/52]
930	-	-	-	595/748/60 [13]	-	602/785 [52]	600/784 [52]
600/660W	-	624/496/60 [12/13]	626/501/60 [11/13]	612/505/60 [12/13]	-	650/530 or 650/500* [24/27]	647/500 [24/27]

[] nombre maximum que peut contenir l'armoire
Dimensions : L x P x H mm

* Dimension de grille quand combinée avec portillon interne (code d'option 70)
** Ouverture de porte à 120° requise

*** : Tiroir 420 mm
**** : 300 mm

Noter que le flacon de référence (quand il est choisi) occupe l'espace de 2 modules. (BioMidi, BioPlus, BioCompact II 610)

Hauteurs de chargement

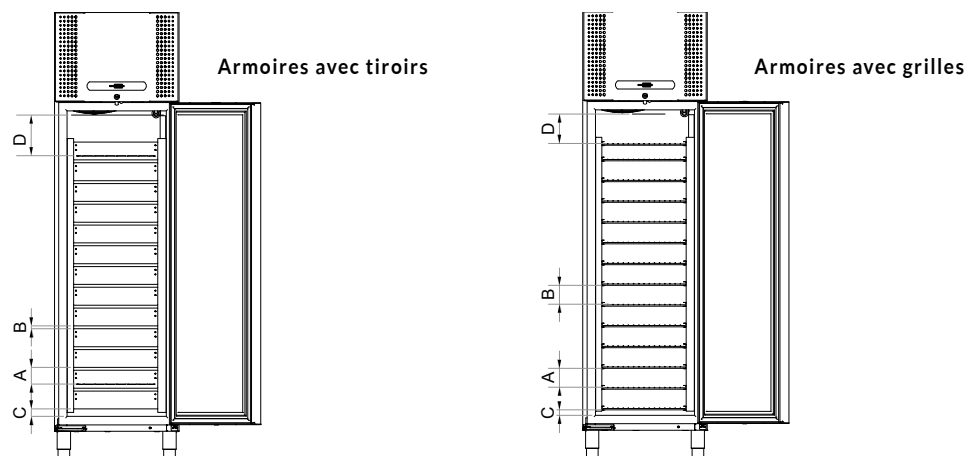

- A = Hauteur de chargement dans tiroir/hauteur de chargement entre grilles
- B = Espace entre tiroirs/grilles
- C = Hauteur au fond de l'armoire pour l'armoire avec tiroir grille à la position la plus basse
- D = Hauteur de chargement dans le tiroir/grille du haut (à la ligne de chargement)

Donné comme : A\B\C\D mm -
l'intérieur est disposé avec la distance minimum entre chaque tiroir/grille.
Voir page 86 pour l'espace entre les modules

Modèle	Tiroir en aluminium	Tiroir en acier inox, 30 kg	Tiroir en acier inox, 40 kg	Panier rilsanisé	Grille	Plateau perforé
210	80/14/93/83	-	-	430mm: 145/8/-/207, 300mm: 271/8/8/-	39/39/101/66	37/37/96/68
310	80/14/93/122	-	-	430mm: 145/8/-/246, 300mm: 271/8/8/-	39/39/101/105	37/37/96/107
410	80/14/93/159	-	-	430mm: 145/8/-/283, 300mm: 271/8/8/-	39/39/101/142	37/37/96/144
610	80/14/74/128	84/24/19/164	84/24/50/132	-	39/39/34/98	30/30/38/94
425	80/14/37/164	84/24/55/201	84/24/37/169	-	39/39/25/135	30/30/20/131
625	80/14/37/164	84/24/55/201	84/24/37/167	-	39/39/25/135	30/30/20/131
500	80/14/37/192	84/24/31/203	84/24/37/196	-	39/39/23/138	30/30/22/133
570	-	-	-	-	-	-
ExGuard 600W	-	-	84/24/24/157	-	39/39/63/122	30/30/57/119
600/660D	80/14/23/154	84/24/42/188	84/24/24/157	-	39/39/63/122	30/30/57/119
600/660W	80/14/23/154	84/24/42/188	84/24/24/157	-	39/39/63/122	30/30/57/119
930	-	-	84/24/37/166	-	39/39/23/123	30/30/22/119
RF930	-	-	84/24/37/152	-	39/39/23/109	39/39/23/105
1270	80/14/23/152	84/24/42/188	84/24/24/156	-	39/39/63/122	30/30/57/119
1400	80/14/23/152	84/24/42/188	84/24/24/156	-	39/39/63/122	30/30/57/119

Dimensions, armoires

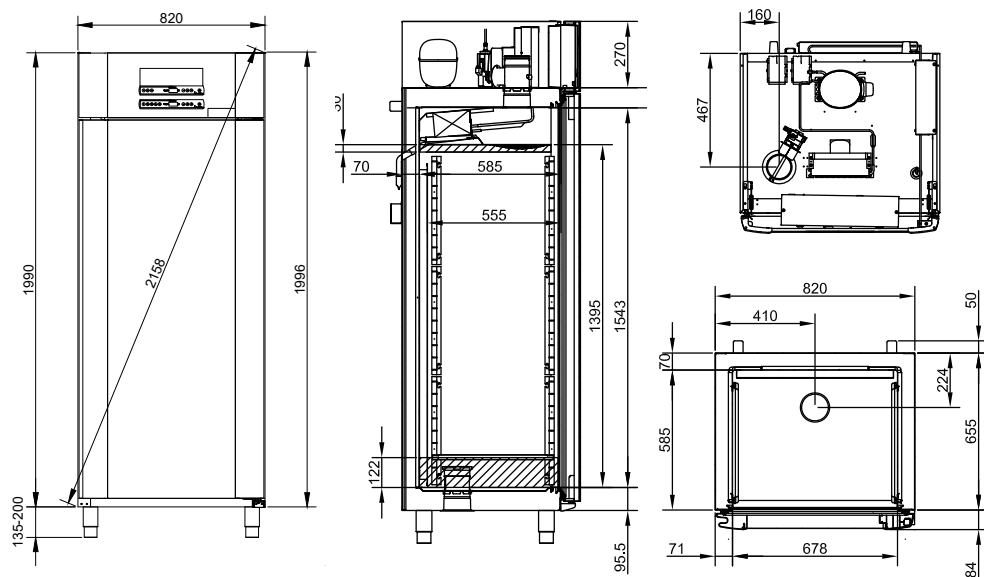

ExGuard 600W

HB code: 30, 31, 33, 35, 36, 37

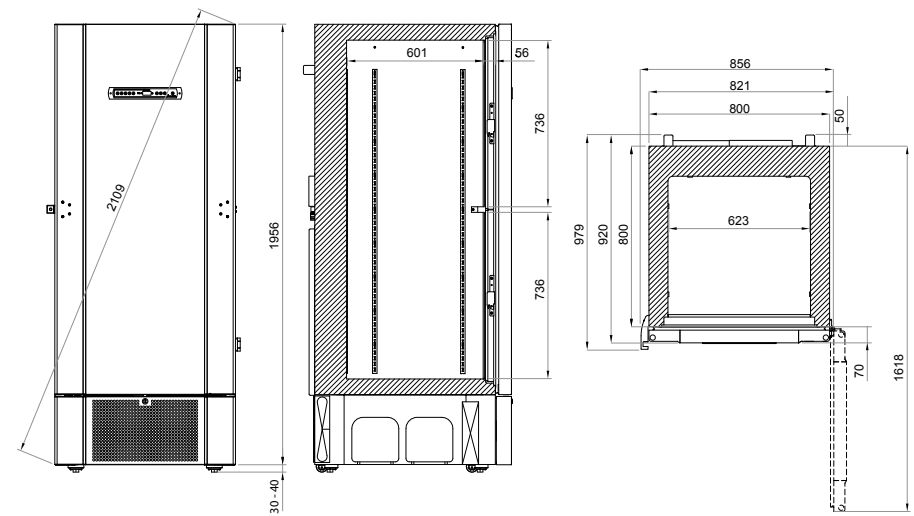

BioUltra UL570

HB code : 29

Roues/Pieds réglables en hauteur

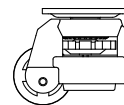

Code	HB (mm)
29	30-40

Dimensions, armoires

bioline

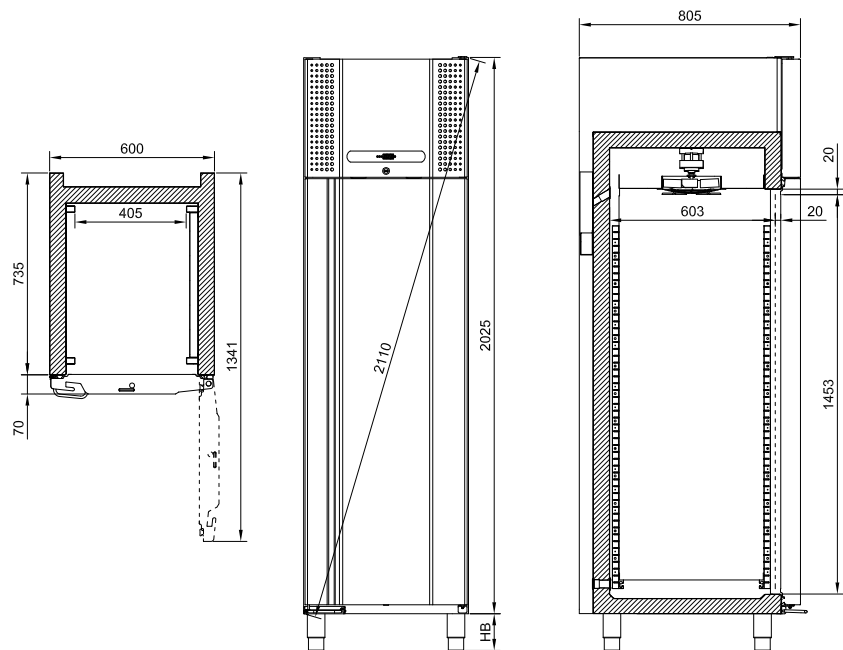

BioPlus 500

Code HB : 30, 31, 33, 35, 36, 37 ou 38

Note : Le passage d'air de 20 mm est plutôt 25 mm quand l'armoire possède des portillons internes (option 70)

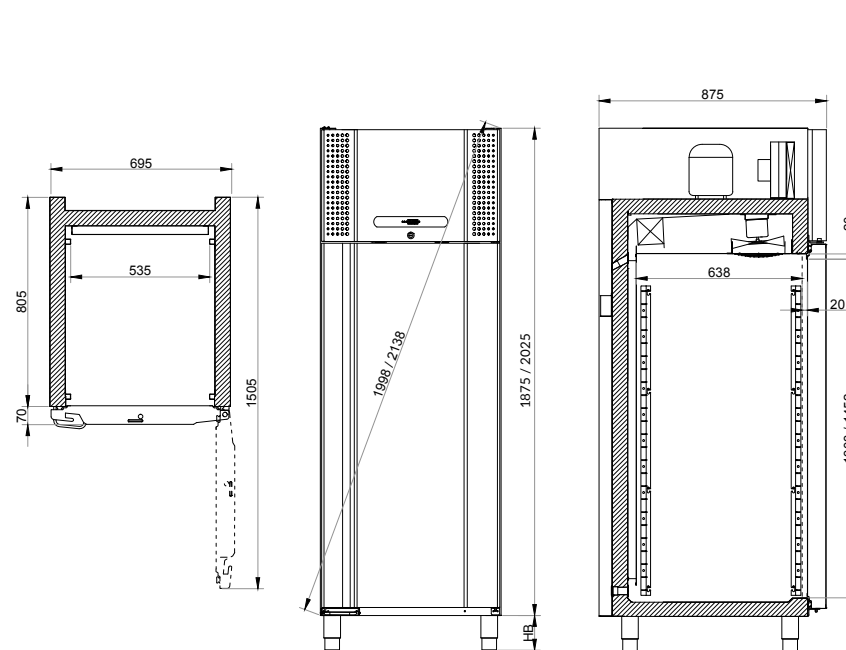

BioPlus 600/660D

Code HB : 30, 31, 33, 35, 36, 37 ou 38

Note : Le passage d'air de 20 mm est plutôt 25 mm quand l'armoire possède des portillons internes (option 70)

Roues/roulettes		Roues encastrées		Pieds		Roues/pieds		Pieds		Montage sur socle	
Code	HB (mm)	Code	HB (mm)	Code	HB (mm)	Code	HB (mm)	Code	HB (mm)	Code	HB (mm)
30	125	32	30	35	100 - 135	34	30	39	30	38	0
31	125			36	135 - 200						
33	109			37	185 - 250						

Dimensions, armoires

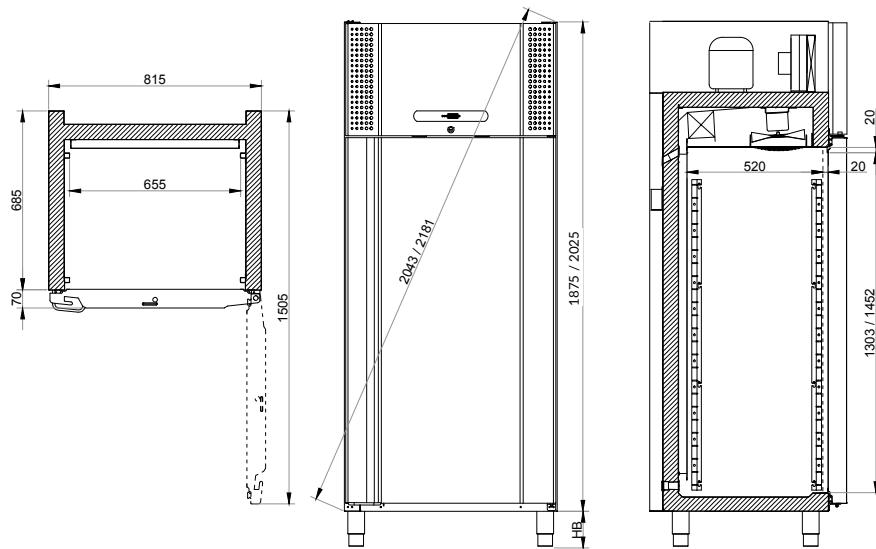

BioPlus 600/660W

Code HB : 30, 31, 33, 35, 36, 37 ou 38

Note : Le passage d'air de 20 mm est plutôt 25 mm quand l'armoire possède des portillons internes (option 70)

Les modèles EF sont 22mm plus large que la cote donnée sur le plan à cause de la poignée de type loqueteau.

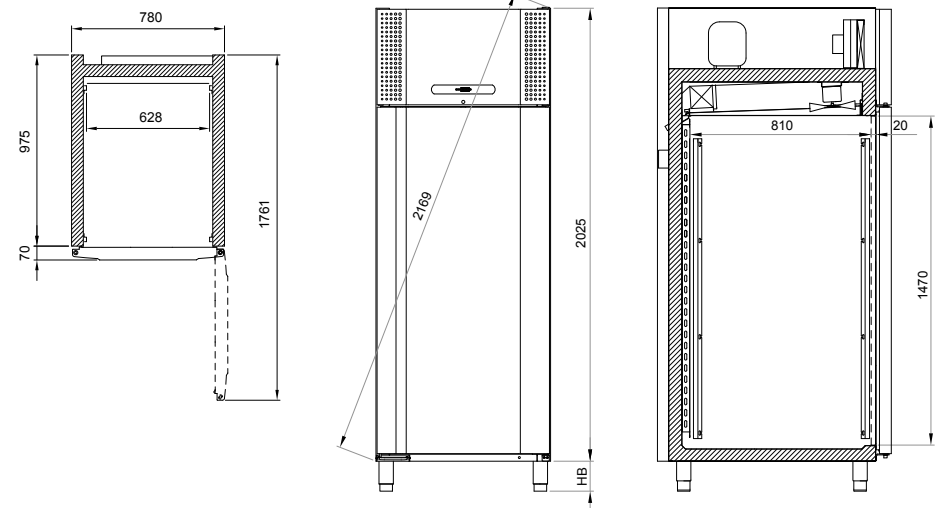

BioPlus 930

HB code : 30, 31, 33, 35, 36, 37 og 38

Dimensions, armoires

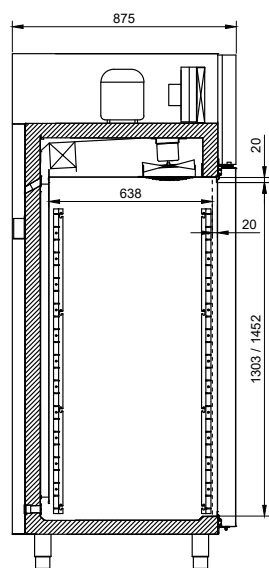
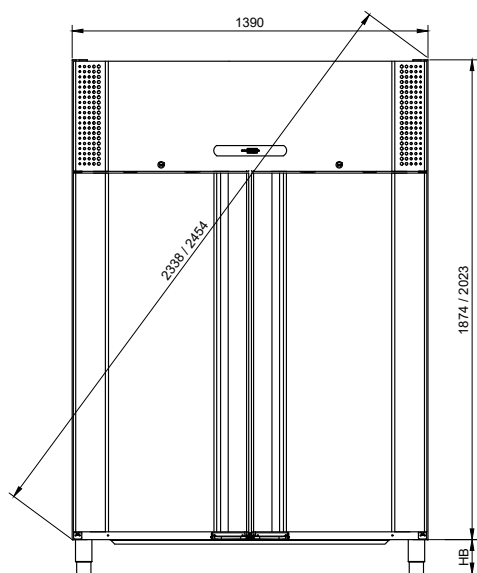
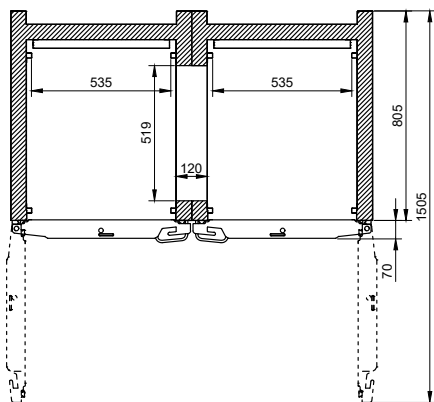

BioPlus 1270/1400

Code HB : 31, 33, 35, 36, 37 ou 38

Note : Le passage d'air de 20 mm est plutôt 25 mm quand l'armoire possède des portillons internes (option 70)

Dimensions, armoires

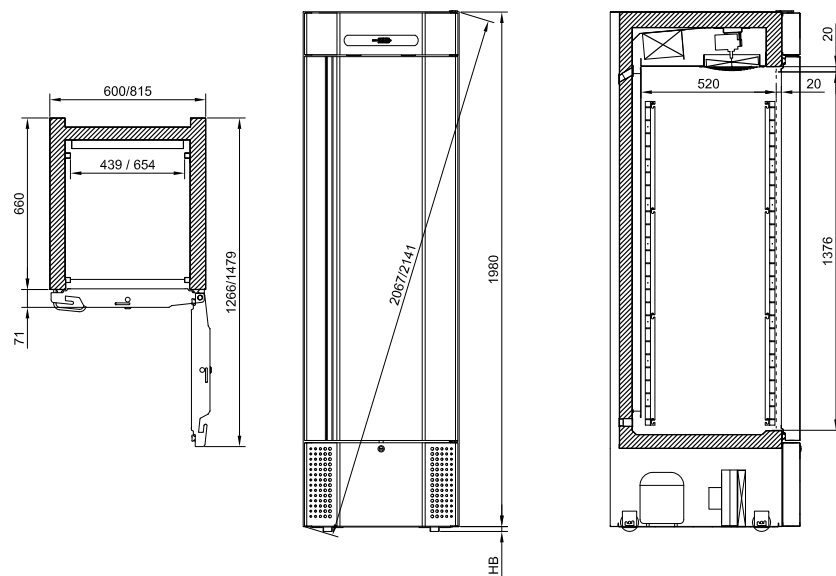

BioMidi 425/625

Code HB : 32 or 38

Note : Le passage d'air de 20 mm est plutôt 25 mm quand l'armoire possède des portillons internes (option 70)

Les modèles EF sont 22mm plus large que la cote donnée sur le plan à cause de la poignée de type loqueteau.

Roues/roulettes		Roues encastrées		Pieds		Roues/pieds		Pieds		Montage sur socle	
Code	HB (mm)	Code	HB (mm)	Code	HB (mm)	Code	HB (mm)	Code	HB (mm)	Code	HB (mm)
30	125	32	20	35	100 - 135	34	30	39	30	38	0
31	125			36	135 - 200						
33	109			37	185 - 250						

Dimensions, armoires

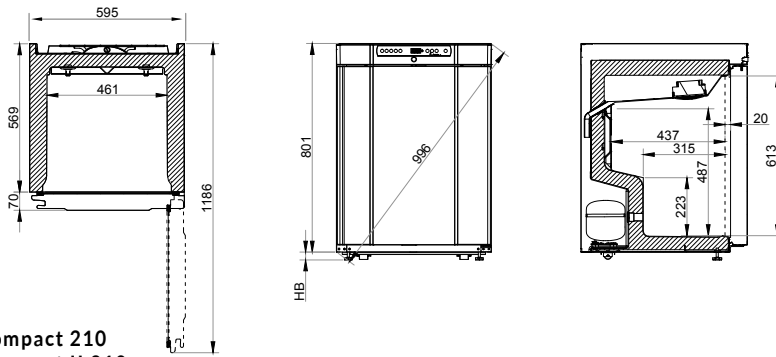
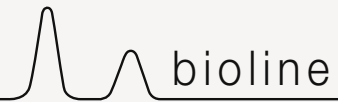

BioCompact 210
BioCompact II 210

Code HB : 30, 31, 33, 34, 35, 36, 38 ou 39

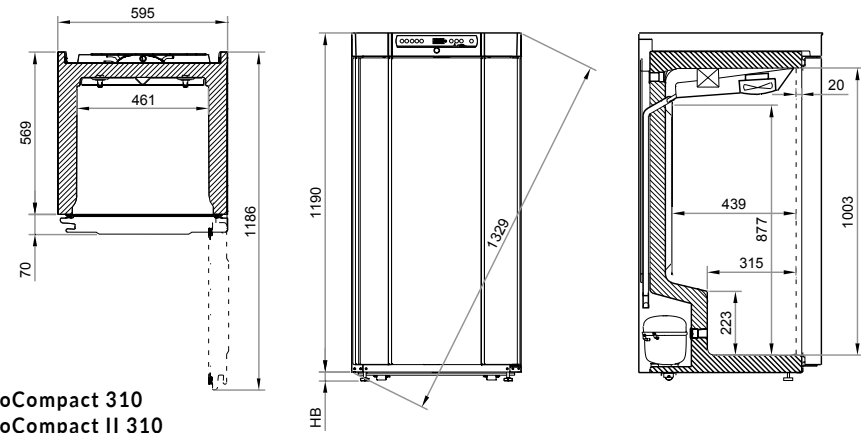

BioCompact 310
BioCompact II 310

HB code: 30, 31, 33, 34, 35, 36, 38 ou 39

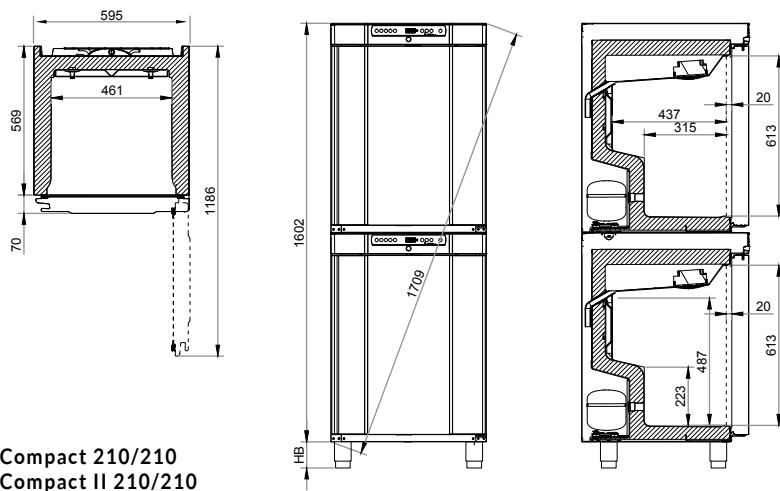

BioCompact 210/210
BioCompact II 210/210

Code HB : 30, 31, 33, 35, 36 ou 38

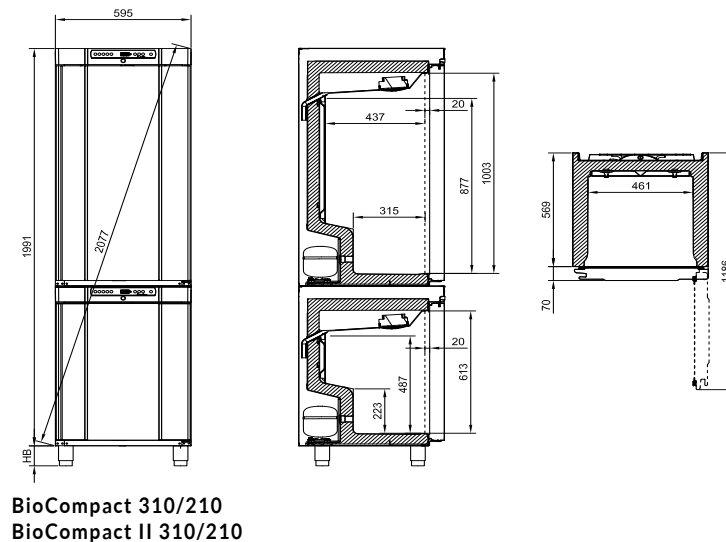

BioCompact 310/210
BioCompact II 310/210

HB code: 30, 31, 33, 35 ou 36

Dimensions, armoires

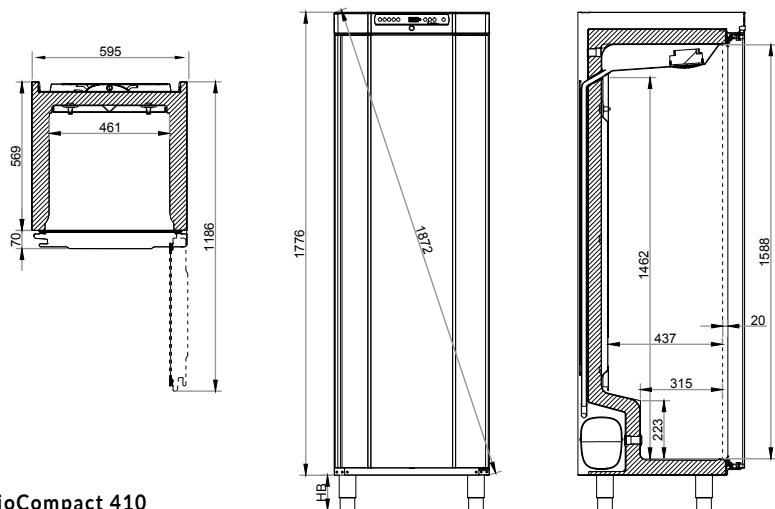

BioCompact 410
BioCompact II 410

Code HB : 30, 31, 33, 35, 36 ou 38

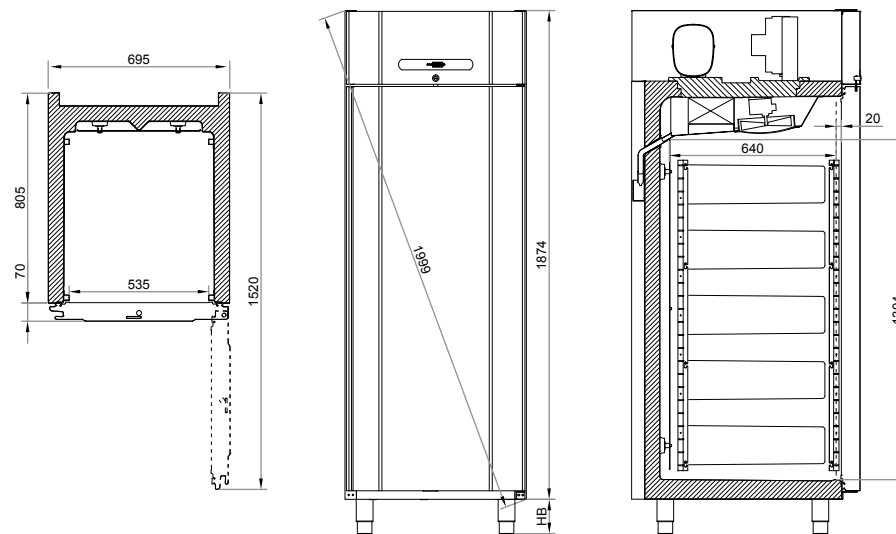

BioCompact II 610

Code HB : 30, 31, 33, 35, 36 ou 38

Roues/roulettes		Roues encastrées		Pieds		Roues/pieds		Pieds		Montage sur socle	
Code	HB (mm)	Code	HB (mm)	Code	HB (mm)	Code	HB (mm)	Code	HB (mm)	Code	HB (mm)
30	125	32	30	35	100 - 135	34	30	39	30	38	0
31	125			36	135 - 200						
33	109			37	185 - 250						

BIOBASIC 210, 310, 410, 600



ATEX interne et externe

La gamme BIOBASIC offre une conformité complète ATEX - à la fois interne et externe - sans coût supplémentaire.

Les armoires BIOBASIC sont conformes à la norme EN/IEC 60079-15, appareils électriques pour une utilisation dans la catégorie 3, Zone 2 endroits où des gaz explosifs atmosphères peuvent être présents.

BIOBASIC RR 210, 310, 410, 600



Réfrigérateurs

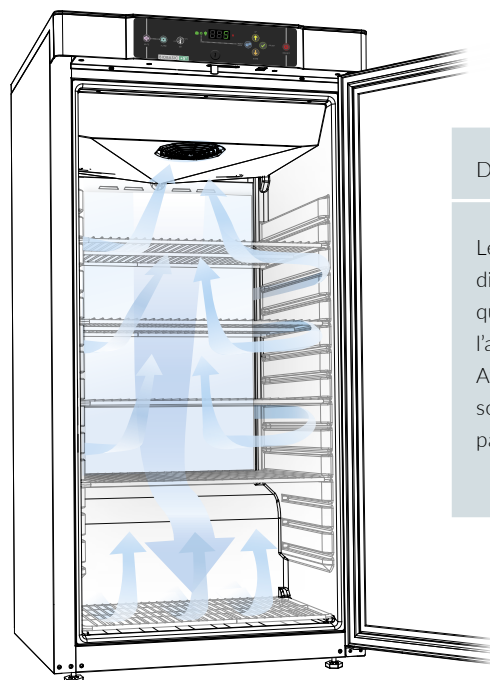

DISTRIBUTION D'AIR

Le système exceptionnel de distribution d'air canalisée assure que la température à l'intérieur de l'armoire soit stable et homogène. Avec un évaporateur tubes/ailettes placé en partie haute, il n'y a pas de parois froides dans l'armoire.

Spécifications techniques	RR210 L	RR310 L	RR410 L	RR600 L
Plage de température	+2/+15°C			
Température ambiante	Porte pleine +10/+35 °C			Porte pleine +10/+43 °C
Régulateur	Régulateur convivial BIOBASIC avec alarmes de température acoustique / visuelle, alarmes de porte, contact sec de report d'alarme et fonction réglage offset sonde.			
Matériaux à l'intérieur Matériaux à l'extérieur	Moule ABS Laqué blanc			Inox Laqué blanc
Dimensions mm (L x P x H)	595 x 640 x 831	595 x 640 x 1220	595 x 640 x 1876	700 x 895 x 2125
Volume brut Volume net	125 litres 104 litres	218 litres 189 litres	346 litres 312 litres	610 litres 536 litres
Grilles rilsanisées	3 nombre total	4 nombre total	6 nombre total	4 nombre total
Fluide frigorigène	R600a			R290
Consommation d'énergie	0,61 kWh/24h	0,63 kWh/24h	0,73 kWh/24h	1,55 kWh/24h
Niveau sonore	36,5 dB(A)	38,6 dB(A)	35,1 dB(A)	44,2 dB(A)
Partie inférieure	2 roulettes / 2 pieds	2 roulettes / 2 pieds	4 Pieds réglables	4 Pieds réglables
Diffusion d'air	Système de distribution d'air ventilé de Gram BioLine			
Système de dégivrage	Dégivrage automatique intelligent avec ré-évaporation des condensats			
Gram BIOBASIC Référence	782530001	783530001	784530001	786000001
Raccordement électrique	230 V, 50 Hz			
Passage de sondes	1	1	1	2
Marquage ATEX	 II 3G Ex nA nC nL IIB T6 Gc TÜV 10 ATEX 381565 X	II 3G Ex nA nC nL IIB T5 Gc	II 3G Ex nA nC nL IIB T6 Gc TÜV 10 ATEX 381565 X	II 3G Ex ec nC ic IIB T5 Gc DTI 19ATEX0114X
Prix	€ 1.330	€ 1.500	€ 1.660	€ 2.530

BIOBASIC RF 210, 310, 410, 600

Congélateurs



Spécifications techniques	RF 210	RF 310	RF 410	RF 600
Plage de température	-25/-5°C			
Température ambiante	Porte pleine +10/+35°C			Porte pleine +10/+43°C
Régulateur	Régulateur convivial BIOBASIC avec alarmes de température acoustique / visuelle, alarmes de porte, contact sec de report d'alarme et fonction réglage offset sonde.			
Matériaux à l'intérieur Matériaux à l'extérieur	Moule ABS Laqué blanc			Inox Laqué blanc
Dimensions mm (L x P x H)	595 x 640 x 831	595 x 640 x 1220	595 x 640 x 1876	700 x 895 x 2125
Volume brut Volume net	125 litres 104 litres	218 litres 189 litres	346 litres 312 litres	610 litres 536 litres
Grilles rilsanisées incluses	3 nombre total	4 nombre total	6 nombre total	4 nombre total
Fluide frigorigène	R600a			R290
Consommation d'énergie	1,1 kWh/24h	1,3 kWh/24h	1,6 kWh/24h	3,9 kWh/24h
Niveau sonore	39,7 dB(A)	39,6 dB(A)	38,6 dB(A)	48,6 dB(A)
Partie inférieure	2 roulettes / 2 pieds	2 roulettes / 2 pieds	4 Pieds réglables	4 Pieds réglables
Diffusion d'air	Système de distribution d'air ventilé de Gram BioLine			
Système de dégivrage	Dégivrage automatique intelligent avec ré-évaporation des condensats			
Raccordement électrique	230 V, 50 Hz	230 V, 50 Hz	230 V, 50 Hz	230 V, 50 Hz
Gram BIOBASIC Référence	782550001	783550001	784550001	786020001
Passage de sondes	1	1	1	2
Marquage ATEX 	II 3G Ex nA nC nL IIB T4 Gc TÜV 10 ATEX 381565 X	II 3G Ex nA nC nL IIB T4 Gc	II 3G Ex nA nC nL IIB T4 Gc TÜV 10 ATEX 381565 X	II 3G Ex ec nC ic IIB T1 Gc DTI 19ATEX0114X
Prix	€ 1.440	€ 1.610	€ 1.770	€ 2.730



Panneau supérieur du régulateur BIOBASIC

Le régulateur BIOBASIC est spécialement développé pour les utilisateurs de BIOBASIC. Parmi ses nombreuses fonctionnalités, il y a les alarmes de température sonore / visuelle, alarmes de porte, contact sec de report d'alarme (NO/NF).

Fermeture à clé en standard.



La performance est la clé

Avec une conception intelligente et des composants de qualité, la gamme BIOBASIC parvient à offrir une solution économique avec un faible encombrement.

2 ANS

GARANTIE

BIOBASIC

BIO

La gamme BIOBASIC offre une solution de stockage économique pour une multitude d'applications.

Avec l'absence de parois froides, les alarmes température, l'ATEX interne/externe et une interface conviviale, la gamme BIOBASIC dispose de fonctionnalités exceptionnelles.

Avec quatre tailles au choix, la gamme BIOBASIC est bien adaptée pour une utilisation avec un encombrement réduit où les performances, les fonctionnalités et le rapport qualité-prix sont primordiaux. Les armoires BIOBASIC sont proposées comme réfrigérateurs ou congélateurs.



BIOBASIC

GRAM

Biostorage you can depend on

Gram Commercial,
filial af Hoshizaki Europe BV, Holland
Aage Grams Vej 1 // DK-6500 Vojens // Denmark
Tel: +45 73 20 13 00 // Fax: +45 73 20 13 01
info@gram-bioline.com

Royaume-Uni
Gram Commercial
2 The Technology Centre // London Road // Swanley // Kent BR8 7AG
Tél.: +44 1322 476 410 // Fax: +44 1322 476 409
info@gram-bioline.com

Allemagne
Gram Commercial
c/o Andersen Partners Business Center
Alsterarkaden 13 // D-20354 Hamburg
Tel.: +49 5066 69 49 375 // Fax: +49 5066 69 49 376
info@gram-bioline.com

Les Pays-Bas et la Belgique
Gram Commercial
P/A Matix Bedrijvencentrum
Plesmanweg 9-109 // NL-7602 PD Almelo
Tél.: +31 546 744 130
info@gram-bioline.com

Suède
Gram Commercial
Box 5157 // S-20071 Malmö
Tel: + 46 812 11 29 75 // Fax: + 46 81 211 29 77
info@gram-bioline.com

Norvège
Gram Commercial
Aage Grams Vej 1 // DK-6500 Vojens // Denmark
Tel: + 47 23 96 79 28 // Fax: +47 23 96 79 29
info@gram-bioline.com

France
Gram Commercial
120, rue Jean Jaurès
92300 Levallois Perret
Tel: +33 1 79 36 35 30 // Fax: +33 1 79 36 35 29
info@gram-bioline.com

Gram Commercial est l'un des principaux fabricants d'équipement de réfrigération et de congélation pour utilisateurs professionnels exigeants. Nous développons, fabriquons et commercialisons cette technologie pour des clients en Europe, au Moyen-Orient et Asie, opérant à partir de notre siège administratif et notre usine au Danemark. Le tout est soutenu par nos succursales au Royaume uni, en Allemagne, aux Pays Bas, en France, en Suède et en Norvège, ainsi que, par nos distributeurs à travers le monde.

www.gram-bioline.com

Copyright © 2006-2021 Gram BioLine, une division de Gram Commercial, filial af Hoshizaki Europe BV, Holland. Tous droits réservés.

Le contenu de cette publication est la propriété de Gram BioLine, sauf indication contraire, et est protégé par les lois et le droit d'auteur danois et internationaux. Les informations et les images ne peuvent être utilisées, copiées ou transférées sans l'autorisation écrite expresse de Gram BioLine.