



125

1901-2026

CONTROLLED **BIOSTORAGE**

PRISLISTE

NOK 2026



Biostorage you can depend on

Gram BioLine fordeler

Skinnet kan bedra. Den utvendige form er stort sett det eneste Gram BioLines oppbevaringsløsninger har til felles med vanlige kjøleskap og fryser, vi alle kjenner.

Gram BioLine produktserien har en markant høyere yteevne og betydelig flere krevende spesifikasjoner enn noe annet kommersielt kjøle- og fryseutstyr. Vi har designet, finjustert og optimert enhver detalj i Gram BioLine produktserien for å sikre:

- >> maksimal driftssikkerhet
- >> presis kontroll
- >> optimalt luftgjennomstrømning
- >> en ansvarlig miljøprofil
- >> lett tilpasning
- >> lynhurtig support fra utdannede medarbeidere.

Dette betyr til sammen, at du trygt kan stole på at hvert eneste produkt i Gram BioLine serien lever opp til alle gjeldende lovmessige krav og internasjonale standarder og litt til.

Gram BioLine produktserien inneholder fem særskilte modeller til kontrollert bio-oppbevaring. De dekker til sammen alt fra oppbevaring beregnet spesifikt til "missionskritisk" arbeide til allround kjøle- og fryseskap.



Gram forbeholder seg retten til å endre priser og spesifikasjoner. Gjelder fra 01.01.2026

Kjøleskap		Temperatur
RR	Standard kjøøl	+2/+20 °C
ER	Utvidet kjøøl	-2/+20 °C
Fryseskap		
RF	Standard frys	-25/-5 °C
EF	Utvidet frys	-35,-40/-5 °C
UL	Ultra lavtemperatur fryser	-86/-60 °C



II 3G EX ec nC ic IIB T1-T6 Gc

ExVeritas 26ATEX2340X
ExVeritas 26ATEX2341X
ExVeritas 26ATEX2342X
ExVeritas 26ATEX2343X
DTI22ATEX0251X

II 3G Ex nA nC nL IIB T1 - T6 Gc



Produsentens produktdeklarasjoner er evaluert eller sertifisert av ExVeritas og det Danish Technological Institute.



125 Years Defined by Degrees

I 2026 markerer vi 125 år med innovasjon, håndverk og engasjement.

Produkter og teknologier har utviklet seg over generasjonene fra 1901 til i dag, men ånden er den samme: å bygge det beste. Hver ny endring i GRAM har blitt formet av historie, kultur og erfaringer over tid.

Vi har videreført verdiene våre i over hundre år, og de er like klare i dag som de alltid har vært. 125 år er en milepæl det er få forunt å oppnå, og en påminnelse om at både opprinnelsen vår og metoden vi følger fortsatt bidrar til å forme veien videre.

125

1901-2026

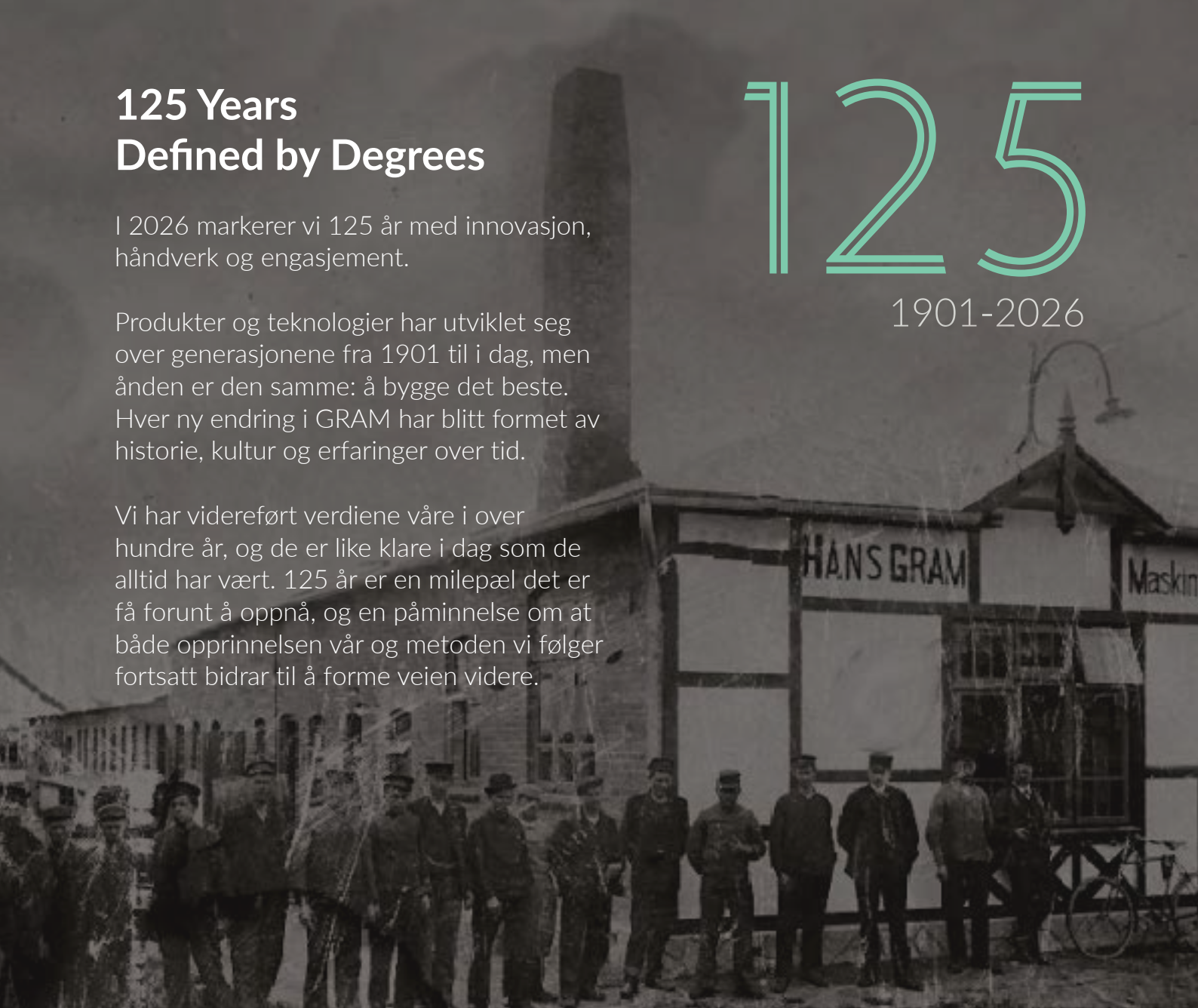

MADE IN
DENMARK



Tilpasset til dine behov

Alle brukere har deres egne krav til hvordan et kjøle- eller fryseskap for oppbevaring av biologisk materiale skal være utstyrt, og hvordan det skal se ut innvendig.

Det er derfor det ikke er noen standardlayout for skap i Gram BioLine serien – det er høyst usannsynlig at "standard" ville oppfylle dine spesielle krav.

Vår innfallsvinkel er å sikre at alle Gram BioLine skapene i denne prislisten har høye standardspesifikasjoner. Deretter sørger vi for at du får et omfattende utvalg av ekstra funksjoner og standardmoduler til bruk i skapet samt utstyr og tilbehør.

Dette gjør at du kan velge akkurat det du behøver og tilpasse både driftsspesifikasjoner og innvendig layout i ditt Gram BioLine skap slik at de er i samsvar med dine spesielle krav.



Du kan også besøke nettsiden vår www.gram-bioline.com og benytte deg av vår nye konfigurator.

Tilpasning

Slik innstiller og tilpasser du ditt eget

Gram BioLine skap til oppbevaring av biologisk materiale

1. Velg modell

ExGuard, BioUltra, BioPlus, BioMidi eller BioCompact II og skapstørrelse (210, 310, 410, 425, 500, 570, 600, 610, 625, 660, 930, 1270 eller 1400)

BioPlus 600D	
--------------	--

2. Velg eksteriør

– Velg mellom hvit lakkert stål eller rustfritt stål

Hvit	
------	--

3. Velg temperaturområde

– Velg kjøleskap RR, ER eller fryseskap RF, EF

ER	
BioPlus ER600D Hvit	NOK 68.700

4. Velg dør

– massive isolerte dører for kjøleskap og fryser, eller tolags energioptimaliserte glassdører til kjøleskap.

Man kan velge om døren skal være venstre- eller høyrehengslet (kun enheter med en dør)

Glassdør, høyrehengslet	NOK 3.385
-------------------------	-----------

5. Velg interiør

– fra et bredt spekter av allsidig utstyr inkludert hyller, skuffer, referansebeholder, lavtemperaturbegrensning, chart recorder, veggmontasje osv.

6 trådhyller i rustfritt stål	NOK 4.560
Frostsikring	NOK 1.750
Referansebeholder	NOK 410

6. Velg underdel

– Velg mellom ben, hjul eller forberedt til montasje på sokkel

Bein	NOK 0
------	-------

Tilpasset skap	NOK 78.805
----------------	------------

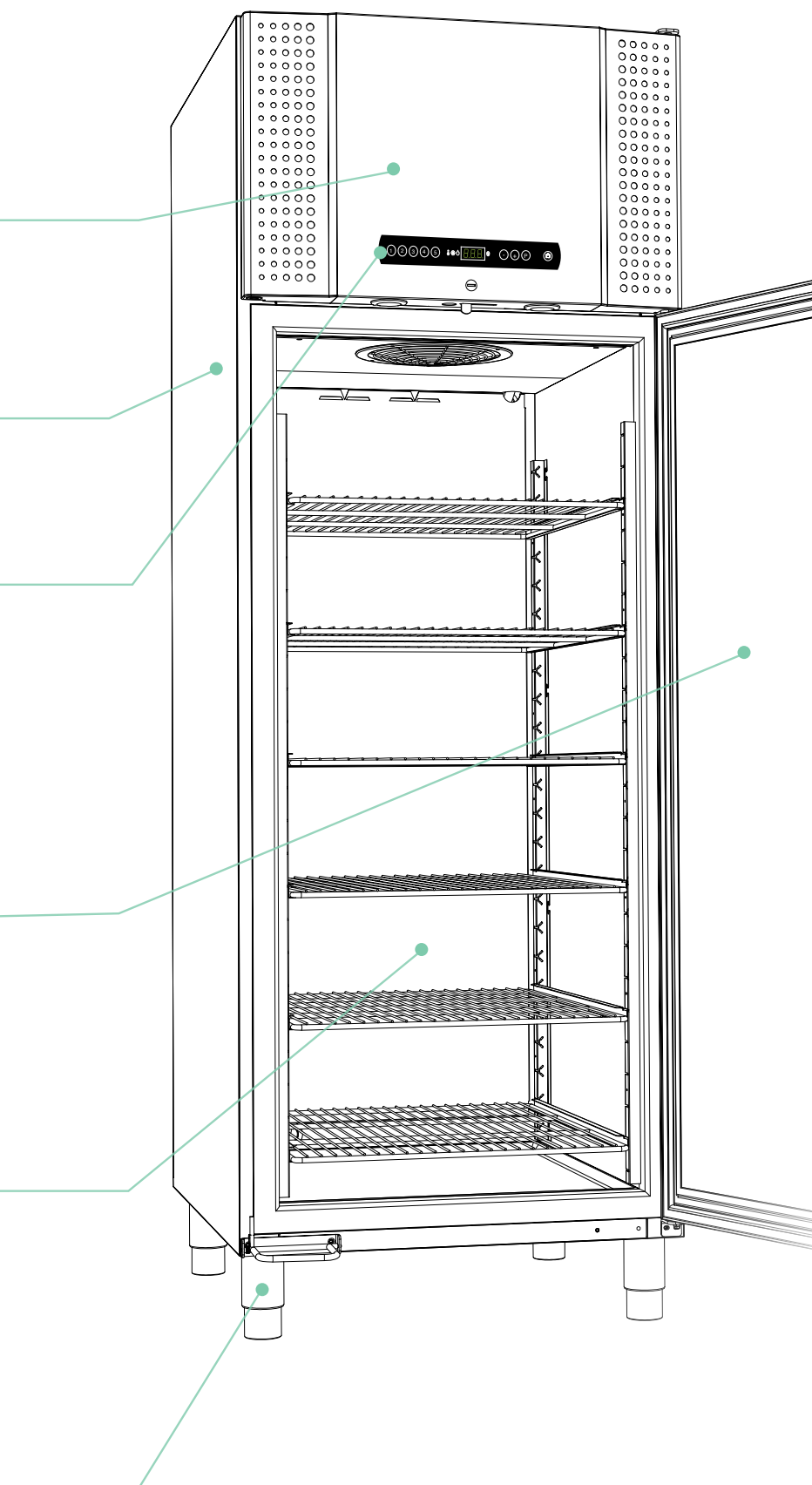

Når dine behov endrer seg

Et Gram BioLine skap konfigurert til dine behov, betyr ikke at du er låst for alltid. Skulle nye behov eller krav oppstå, kan skapet rekonfigureres til dine nye endrede behov. Alt fast inventar og tilbehør inne i Gram BioLine skapene er basert på det samme modulsystemet, noe som gjør det lett å montere nye og/eller bytte utstyr for å erstatte tilbehør som ikke lenger oppfyller dine behov.

Gram BioLines "fabrikkmonterte" deler er ekstra tilbehør og utstyr som du kan velge når skapet blir levert nytt fra fabrikk.

Gram BioLine "separat leverte" deler er ekstra utstyr og tilbehør du kan kjøpe som supplement eller for å endre innredningen i eksisterende BioLine skap.

▶ Se side 58-61. Produkter og priser for detaljert informasjon

BioLine tilbehør



Aluminiumsskuffer

Spesiellagede skuffer til mange formål. De gir stor fleksibilitet ved oppbevaring av biologisk materiale. Skuffer kan deles horisontalt og vertikalt iht. dine særlige behov og varierende daglige krav.

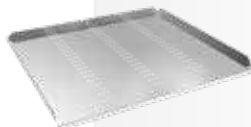

Rustfrie, perforerte hyller

De perforerte hyllene gir en plan overflate som er med på å gjøre hyllen sterk, slik at tunge ting kan oppbevares. Den spesielle utformingen sikrer svært stor styrke, og det gjør dem velegnet til oppbevaring og tåler tøff belastning. Disse hyllene er meget motstandsdyktige overfor forskjellige stoffer.



ABS skuffer

ABS skuffer er blitt designet fra bunnen av til å møte de strengeste krav. Skuffen er injeksjonsstøpt i ett stykke for å oppnå maksimal stivhet og glatte overflater uten skjøter. Fås til BioCompact II 210, 310 og 410.



Trådkurv

Stor trådkurv montert i U-formet rille i skapveggene. Ideell for oppbevaring med lett tilgjengelighet av flere produkter. Fås til BioCompact II 210, 310 og 410.

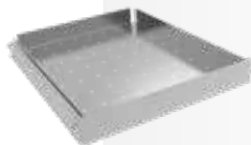

Rustfrie skuffer 30/40 kg

Høykvalitets, ekstra kraftige skuffer laget av rustfritt stål er velegnet til bruk i særlig krevende omgivelser. Disse skuffene kan fås med en tradisjonell rustfri stålfront. Utstyrt med teleskoputtrekk.



Glassdører

Dette gir bedre oversikt og enklere og raskere adgang. De har energisparende, ekstraisolert tolags glassdør. Glassdøren er tilleggsutstyr til kjøleskapene i produktgruppen Gram BioLine.

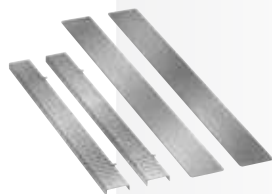

Rustfrie romdelere

Romdelersystem når det er behov for ekstra, vertikal romoppdeling i 30 og 40 kg rustfrie stålskuffer.



Innvendige dører

Sett med 3 ekstra innerdører som minimaliserer kuldetap når den ytre skapdøren åpnes. Hver av de 3 innerdørene kan åpnes uavhengig av de andre for å gi adgang til skapet. Tilleggsutstyr til BioPlus, BioMidi og standardutstyr til EF modellene.



Trådhyller

Standard trådhyller av høy kvalitet er konstruert av slitesterkt rustfritt stål som gir lang levetid. Plastbelagte trådhyller kan fås til vanlig bruk.

BioLine tilbehør

Veggmontasje



BioCompact II 210, 310 og 410 kan også monteres på vegg for å spare gulvplass og gjøre rengjøring enklere.

Referansebeholder



Beholder hvor forholdene i det biologiske materialet kan simuleres. E-føler eller brukeres egen føler kan plasseres i referansebeholderen.

Ben



Rustfrie stålben er det ideelle valget for sikker montering av stasjonære kjøleskap. Du kan også velge om kjøleskapet skal være forberedt for alternativ montering på sokkel. Gram BioLine skapene har begge alternativ uten ekstra kostnader.

DIN sett



Utstyrt med riktig DIN sett, vil relevante skap være kompatibelt med DIN 13277.

Hjul



Med hjul har du et skap til oppbevaring av biologisk materiale som kan flyttes rundt. For å få enda større bevegelsesfrihet kan du oppgradere fra standard-utstyret, som er to låsbare hjul og to faste hjul, til fire 360° hjul.

Fotpedal



Praktisk fotpedal for hånd-fri åpning av skapet. Standard for BioPlus og valgfri tilgjengelig for BioCompact II 410/610.

Chart Recorder



Chart Recorder er for uavhengig måling av skap-temperatur. Føleren er plassert i envæske-beholder. Chart Recorder drives av et 1,5 volts batteri for å sikre registrering selv ved strømbrudd.

Dobbel kjølekrets



Denne funksjonen for ekstra sikkerhet påser at temperaturen inne i skapet opprettholdes selv om det skulle forekomme en kompressorfeil. Det er to uavhengige kjølekretser som arbeider parallelt under normale forhold. Hver krets er imidlertid konstruert til sikkert å kunne opprettholde ønsket skaptemperatur alene.

Frostsikring



Lavtemperaturtermostat hindrer at kjølesystemet kjører, hvis temperaturen faller under innstilt minimum.



ExGuard er designet for lagring av gjenstander som potensielt kan avgi skadelige, illeluktende og/eller eksplosive atmosfærer. ExGuard er ment å legge til rette for et tryggere arbeidsmiljø for brukere.

ExGuard gir økt arbeidsmiljøssikkerhet og gjør det mulig med plassering i arbeidsmiljø ved å la ditt eksisterende ventilasjonssystem trekke ut den farlige dampen fra innsiden av skapet før du åpner det.

Som alle de andre BioLine kjøleskapene har ExGuard interne og eksterne ATEX kat. 3 sone 2 overensstemmelse og gir derfor en så høy arbeidsmiljøssikkerhet som mulig.

Nå kan du få ExGuard som et 614 liters kjøleskap i rustfritt/rustfritt eller hvitt/rustfritt med glass eller solid dør.

ExGuard kjøleskap

ER	Utvidet kjøøl	-2/+20 °C
----	---------------	-----------



Funksjonene omfatter:

- Lett og sikker daglig drift
- ATEX kat.3 sone 2 overensstemmelse intern og ekstern
- Innebygde sikkerhetsmekanismer som forhindrer at skapet åpner seg før den farlige dampen er ekstrahert
- Enkel tilkobling til eksisterende ventilasjonsanlegg*
- Minimalt oppsett
- Høykapasitets kjølesystem for temperaturgjenoppretting

*Krav til luftstrøm avhengig av lagrede varer

EXGUARD
YOUR SAFETY



ExGuard

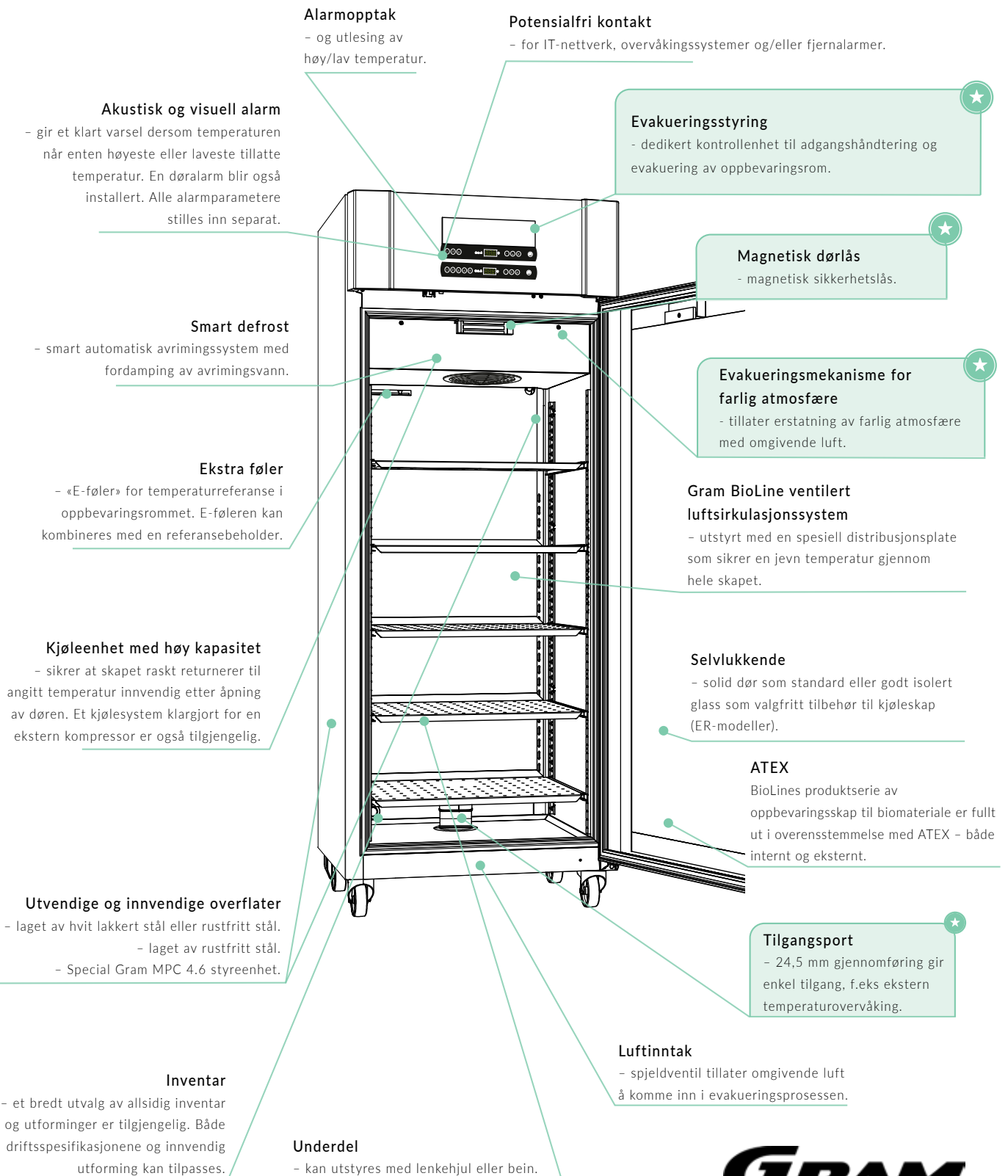

ExGuard, arbeidsmiljøssikkerhet gjort tilgjengelig

Et spjeld kontrolleres via evakueringskontrollenheten for å åpne og lukke, slik at potensielt forurenset luft evakueres gjennom det tilkoblede ventilasjonssystemet.

Sikker oppbevaring av produkter som potensielt kan avgi farlig damp har vært problematisk inntil nå.

Et alternativ har vært å bygge om et skap med omfattende tillegg for å tilfredsstille kravene eller i verste fall bruke et vanlig oppbevaringsskap til farlig damp, og dermed eksponere brukere og omgivelser for mulige skader.

ExGuard serien tilbyr en sikker og synlig oppbevaringsløsning for produkter som potensielt kan avgi farlig damp. Med ekstern og intern ATEX Cat. 3 Zone 2-overensstemmelse, integrert aktiveringskontroll for ventilasjon, funksjoner for brukersikkerhet og feilsikring. ExGuard skal ganske enkelt kobles til eksisterende ventilasjonssystem og strømforsyning for å levere en markedsledende løsning for praktisk oppnåelig sikkerhet på arbeidsplassen.

Enkel å bruke

ExGuard-seriens enkle tilgangsprosedyrer krever minimal opplæring og sørger for sikker tilgang til oppbevarte produkter til enhver tid.

- En kraftig elektromagnetisk lås holder skapet godt lukket under ordinær bruk
- For tilgang til skapet, trykk 1 på evakueringskontrollpanelet. Skapets interiør blir evakuert og spylt med omgivende luft.
- Etter vellykket evakuering kan skapet åpnes
- Når skapet lukkes vil døren automatisk bli låst

Omgivende luft trekkes inn i skapets indre gjennom en tilbakeslagsventil når spjeldet åpnes, og utjevner trykket i det indre og skyller derved ut potensielt forurenset luft.



ExGuard ER600W



II 3G Ex ec nC ic IIB T1 Gc
ExVeritas 26ATEX2341X



Tekniske spesifikasjoner

Temperaturområde	-2/+20 °C
Omgivelsestemperaturområde	Solid dør +10/+43 °C, glassdør +10/+38 °C
Kontrollenhet	Dedikert ExGuard evakueringskontrollenhet og programvare som hemmer tilgang til lagringskammeret med mindre sikker evakuering av lagringskammeret allerede har skjedd. Tidfesting av trinn i tilgangsprosedyren kan justeres så de passer dine spesifikasjoner. Separat kontrollenhet som styrer normal drift som i BioPlus-serien.
Materiale: Innvendig Utvendig	Rustfritt stål Hvit lakkert stål eller rustfritt stål
Utvendige mål i mm (B x D x H)	820 x 789 x 1996/2246
Nettovekt	Uemballert nettovekt uten valgfritt inventar: 166 kg
Bruttovolum	614 liter
Nettovolum	486 liter
Moduler til hyller og skuffer	48 max (se side 68)
Isolasjon	70 mm polyuretan med drivmiddel av HFC-fri syklopentan
K-verdi	Solid dør 0,26 W/m ² K, glassdør 0,45 W/m ² K
Kjølemiddel	R290
CO ₂ e	-
Kjølekapasitet på -10 °C	R290 389 watt
Strømforbruk	1,62 kWh/døgn
Kontakt	230 V, 50 Hz
Støynivå	46,3 dB(A)
Luftsystem	Gram BioLine ventilert luftfordelingssystem
Avrimingssystem	Automatisk smart avriming med fordamping av avrimingsvann

Pris (hvit)
NOK 95.500

Pris (rustfritt stål)
NOK 98.500

Valgfritt inventar og utstyr (alle priser i NOK) – veiledning for produktkonfigurering på s. 4

S	BioLine rustfri stålskuff 40 kg	2.915
C	BioLine oppdeling for rustfrie stålskuffer (1 sett)	820
P	BioLine perforert hylle i rustfritt stål	1.050
T	BioLine trådhyll i rustfritt stål	760
11	Glassdør	3.385
V	Referansebeholder	410
	*Ben, lenkehjul	0
31	Lenkehjul, 360° sving	585
20/21	Dørhengsel – til høyre eller venstre	0
98	9-punkts temperaturmåling	5.150

Tilbehørskode

* Se side 70



Introduksjon av BioUltra



BioUltra UL570 er en ultra lavtemperatur fryser som opererer sikkert ved -86°C .

Ved bruk av komponenter med høy kapasitet, kaskade kjølesystem, nyeste generasjon VIP-teknologi, med isolerte innerdører er BioUltra i stand til å opprettholde en sikker og stabil temperatur ved -86°C

BioUltra UL570 har plass til 384 stk. 2»/50mm bokser eller 192 x 3»/75 mm bokser eller 192 x 4»/100 mm bokser.

BioUltra fryseskap

UL	Ultra Lavtemperatur fryser	$-86/-60^{\circ}\text{C}$
----	----------------------------	---------------------------

- ① Gram MPC 4.6 gir deg mulighet til å justere flere forskjellige parametere uavhengig av hverandre, slik at du kan innstille skapets driftsprofil til spesielle krav eller endrede behov.
- ② UL570 leveres med 5 perforerte hyller i rustfritt stål for full utnyttelse av skapets lagrings kapasitet.
- ③ To individuelt uavhengige isolerte innerdører, sikrer stabil drift og høy fleksibilitet. Innerdørene kan demonteres for enkel rengjøring.

INFO

Foruten en vanlig luftkjølt kondensator, kan man også få BioUltra tilgjengelig med en hybrid vann/ luftkjølt kondensator*. Hybrid-alternativet kombinerer bekvemmeligheten ved minimal varme/ støyutslipp fra vannkjøling, med sikkerheten til et kondenseringsssystem for overflødighet i tilfelle avbrytelser i tilførselen av prosessvann - sikring av maksimal vare-sikkerhet og åpentid for skap.

*Krever tilførsel av prosessvann

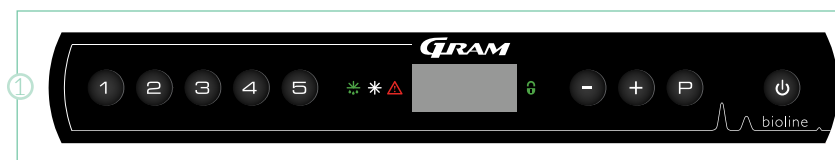

BioUltra UL570



Akustisk og visuell alarm
- gir et klart varsel dersom temperaturen når enten høyeste eller laveste tillatte temperatur. Alle alarmparametere stilles inn separat.

Vakuumisolerte paneler
- bidrar til å sikre at skapet kan opprettholde trygge og stabile innvendige forhold ved drift ved $-86\text{ }^{\circ}\text{C}$.

Serviceåpning
- på baksiden av skapet muliggjør enkel tilgang til varmeveksleren og tørrfilteret.

Ekstra føler
- «E-føler» for temperaturreferanse i oppbevaringsrommet.

Utvendig/innvendig sluttbehandling
- enten alt i rustfritt stål utvendig og innvendig, eller en hvit versjon lakkert utvendig og inni, innsiden av døren og bunnpate i rustfritt stål.

Inventar
- tilpasning av inventarets plassering gjør at brukere kan tilpasse skapet til skiftende oppbevaringsbehov.

Kaskade kjølesystem
- spesielt utviklet for drift ved svært lave temperaturer. Sikrer høy effektivitet, ytelse og holdbarhet.

Alarmopptak
- og utlesing av høy/lav temperatur.

Potensialfri kontakt
- for IT-nettverk, overvåkingssystemer og/eller fjernalarmer.

Isolerte innerdører
- gir effektiv daglig bruk og sikrer sikker drift, selv med den ytre døren stående åpen.

Dørhåndtak
- utviklet for å være ergonomisk korrekt og enkelt å bruke, sikrer trygg adgang til skapets innside.

Pakninger
- flerlags pakningssystem i en labyrintformet ramme sikrer best mulig beskyttelse fra omgivelsesforhold.

Dørlås
- hindrer uvedkommende adgang.

Underdel
- har flerfunksjonelle nivelleringshjul, for enkel plassering og med ekstra beinstabilitet så snart de er brakt i stilling.

Tilgangsporter
- to 24,5 mm porter for enkel tilgang, f.eks til eksterne temperaturfølere.

Valgfritt tilbehør:
Hybrid kjøling.

GRAM
Biostorage you can depend on

BioUltra UL570 ^{*}-86 °C

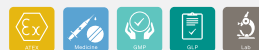

Ex II 3G Ex ec nC ic IIB T4 Gc
ExVeritas 26ATEX2340X



Tekniske spesifikasjoner	
Temperaturområde	-86/-60 °C
Omgivelsestemperaturområde	+10/+30 °C
Kontrollenhet	Gram MPC 4.6, potensialfi kontakt, E-føler, akustisk temperaturalarm som kan programmeres hver for seg, alarmopptak, høy/lav temperatur og offset funksjon.
Materiale: Innvendig Utvendig	Hvit lakkert stål, innsiden av dører og bunnpanel i rustfritt stål Hvit lakkert stål eller rustfritt stål
Utvendige mål i mm (B x D x H)	856 x 979 x 1986/1996 (min./maks høyde)
Nettovekt	Uemballert nettovekt uten valgfritt inventar: 257 kg
Bruttovolum	570 liter / 20,1 kubikkfot
Moduler til hyller	Kan tilpasses i trinn på 12,5 mm 5 perforerte hyller i rustfritt stål medfølger som standard
Stativkapasitet: 2" / 50 mm bokser	384 bokser (ved bruk av 4 x 4 stativer) 38 400 hetteglass (ved bruk av 4 x 4 stativer)
Stativkapasitet: 3" / 75 mm bokser	192 bokser (ved bruk av 3 x 4 stativer) 19 200 hetteglass (ved bruk av 3 x 4 stativer)
Stativkapasitet: 4" / 100 mm bokser	192 bokser (ved bruk av 2 x 4 stativer) 19 200 hetteglass (ved bruk av 2 x 4 stativer)
Isolasjon	70 mm (HFC- fri syklopentan) vakuumisolerte paneler
Kjølemiddel	Stage 1: R290/Stage 2: R170/R601
CO ₂ e	-
Følere brukt	PT-10 000
Underdel	Nivelleringshjul
Kontakt	230 V, 50 Hz, 16 Amp
Strømforbruk*	10,5 kWh/døgn
Støynivå	46,5 dB(A)

* Målt med tomt skap, settpunkt på -80 °C med en omgivelsestemperatur på 20 °C

Pris (hvit)
NOK 136.500

Pris (rustfritt stål)
NOK 141.700

Valgfritt inventar og utstyr (alle priser i NOK) – veiledning for produktkonfigurering på s. 4

Utstyrt med fem perforerte hyller i rustfritt stål

50	Chart recorder	8.575
79	Hybrid kjøling	26.705
20/21	Dørhengsel – til høyre eller venstre	0
98	9-punkts temperaturmåling	5.150

Tilbehørskode



Racks							
	Model	Type	Beskrivelse (max 137 x 137 mm)	H x D x B	Maksimalt antall per enhet	Pris	
Standard	2"/50 mm	Eco AluRack	Adgang fra siden, utført i aluminium	Til 4 x 4 bokser	228 x 558 x 140	24	1.800
		Standard Rack	Adgang fra siden, utført i rustfrit stål	Til 4 x 4 bokser	228 x 558 x 140	24	2.080
		Comfort Rack	Uttrekk, utført i rustfrit stål	Til 4 x 4 bokser	228 x 558 x 140	24	3.475
	3"/75 mm	Eco AluRack	Adgang fra siden, utført i aluminium	Til 3 x 4 bokser	240 x 558 x 140	16	1.715
		Standard Rack	Adgang fra siden, utført i rustfrit stål	Til 3 x 4 bokser	240 x 558 x 140	16	2.010
		Comfort Rack	Uttrekk, utført i rustfrit stål	Til 3 x 4 bokser	240 x 558 x 140	16	3.620
	4"/100 mm	Eco AluRack	Adgang fra siden, utført i aluminium	Til 2 x 4 bokser	212 x 558 x 140	16	1.765
		Standard Rack	Adgang fra siden, utført i rustfrit stål	Til 2 x 4 bokser	212 x 558 x 140	16	2.080
		Comfort Rack	Uttrekk, utført i rustfrit stål	Til 2 x 4 bokser	212 x 558 x 140	16	3.620

* Priser er uten bokser

Bokser				
	Boks høyde	Type	Beskrivelse	Pris/Stk.
9x9	2"/50 mm	Laminert kartong, hvit	133 x 133 mm med 9 x 9 inndelere	65
	3"/75 mm	Laminert kartong, hvit	133 x 133 mm med 9 x 9 inndelere	100
	4"/100 mm	Laminert kartong, hvit	133 x 133 mm med 9 x 9 inndelere	125
10x10	2"/50 mm	Laminert kartong, hvit	133 x 133 mm med 10 x 10 inndelere	65
	3"/75 mm	Laminert kartong, hvit	133 x 133 mm med 10 x 10 inndelere	100
	4"/100 mm	Laminert kartong, hvit	133 x 133 mm med 10 x 10 inndelere	125



Uttrekk, utført i rustfrit stål

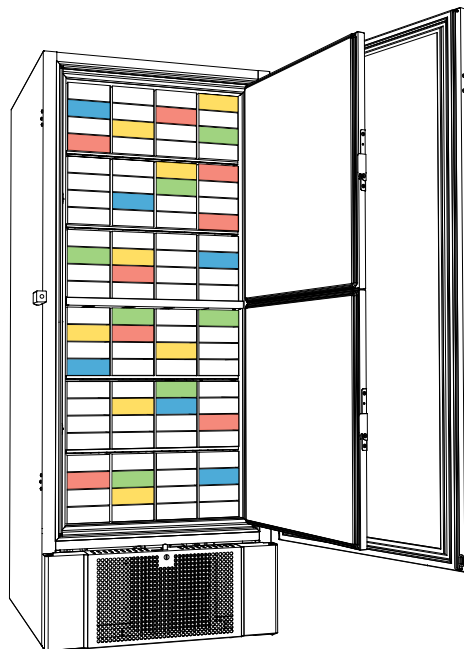

Introduksjon av BioPlus



BioPlus skapene er utformet med tanke på oppbevaring av de mest ømtålige biologiske materialer. Forandring av forholdene inne i skapet kan ha alvorlige konsekvenser for innholdet. BioPlus kjøleskap gir deg også mulighet for å redusere innvendig relativ fuktighet og dermed redusere risikoen for at uønsket forurensning kommer i nærheten av de ømtålige biologiske materialene. Hva ytelsen angår, så er disse enhetene utformet til å gi de beste resultatene selv under uvanlig forhold.

Tilgjengelig med kapasitet på 500, 600, 660, 930, 1270 og 1400 liter og i en rekke forskjellige størrelser. Utvendig overflate i hvit eller rustfri.

BioPlus kjøleskap

ER	Utvidet kjøøl	-2/+20 °C
----	---------------	-----------

BioPlus fryseskap

RF	Standard frys	-25/-5 °C
----	---------------	-----------

EF	Utvidet frys	-35/-5 °C
----	--------------	-----------

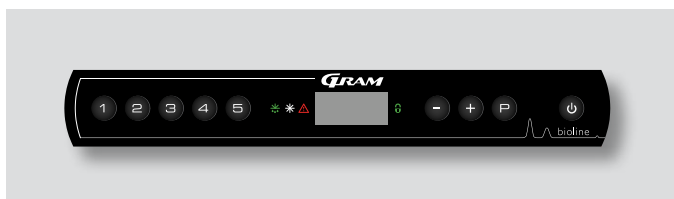

Gram MPC 4.6 gir deg mulighet til å justere flere forskjellige parametere uavhengig av hverandre, slik at du kan innstille skapets driftsprofil til spesielle krav eller endrede behov.



Glassdør gjør det lett å få et hurtig overblikk over innholdet i skapet.



Interiøret er laget av rustfritt stål som er ekstremt holdbart og kan holde til mange års bruk. Tilgangsport bak på skapet.

BioPlus



Alarmpoptak

- og utlesing av høy/lav temperatur.

Akustisk og visuell alarm

- gir et klart varsel dersom temperaturen når enten høyeste eller laveste tillatte temperatur. En døralarm blir også installert. Alle alarmparametere stilles inn separat.

Smart defrost

- smart automatisk avrimingsystem med fordamping av avrimingsvann.

Ekstra føler

- «E-føler» for temperaturreferanse i oppbevaringsrommet. E-føleren kan kombineres med en referansebeholder.

Kjøleenhet med høy kapasitet

- sikrer at skapet raskt returnerer til angitt temperatur innvendig etter åpning av døren.

Utvendige og innvendige overflater

- laget av hvit lakkert stål eller rustfritt stål.
- laget av rustfritt stål.
- Special Gram MPC 4.6 kontrollenhet.

Tilgangsport

- 24,5 mm gjennomføring gir enkel tilgang, f.eks ekstern temperatuervåking.

Potensialfri kontakt

- for IT-nettverk, overvåkingssystemer og/eller fjernalarmer.

Dørlås

- for å hindre uvedkommende adgang.

Gram BioLine ventilert luftsirkulasjonssystem

- utstyrt med en spesiell distribusjonsplate som sikrer en jevn temperatur gjennom hele skapet.

Selvlukkende

- solid dør som standard eller godt isolert glass som valgfritt tilbehør til kjøleskap (ER-modeller).

ATEX

- BioLines BioPlus sortiment av oppbevaringsskap til biomateriale gir deg full overensstemmelse med ATEX både innvendig og utvendig.

Inventar

- et bredt utvalg av allsidig inventar og utforminger er tilgjengelig. Både driftsspesifikasjonene og innvendig utforming kan tilpasses.

Underdel

- kan utstyres med lenkehjul eller bein, eller for montering på en sokkel.

Fotpedal

- slik at skapet er enkelt å åpne, med full tilgang selv når brukeren har hendene fulle. (Ikke EF).

BioPlus ER500



Ex II 3G Ex nA nC nL IIB T2 Gc



Tekniske spesifikasjoner	
Temperaturområde	-2/+20 °C
Omgivelsestemperaturområde	Solid dør +10/+43 °C, glassdør +10/+38 °C
Kontrollenhet	Gram kontrollenhet med potensialfri kontakt, E-føler, akustiske og visuelle dør- og temperaturalarmer som kan programmeres hver for seg, alarmopptak, tørrkjølingfunksjon og offset funksjon
Materiale: Innvendig	Rustfritt stål
Utvendig	Hvit lakkert stål eller rustfritt stål
Utvendige mål i mm (B x D x H)	600 x 805 x 2025/2275
Nettvekt	Uemballert nettvekt uten valgfritt inventar: 130 kg
Bruttovolum	500 liter / 17,7 kubikkfot
Nettovolum	365 liter / 12,9 kubikkfot
Moduler til hyller og skuffer	52 (se side 68)
Isolasjon	60 mm polyuretan med drivmiddel av HFC-fri syklopentan
K-verdi	Solid dør 0,31 W/m²K, glassdør 0,46 W/m²K
Kjølemiddel	R290
CO ₂ e	
Kjølekapasitet på -10 °C	R290 389 watt
Strømforbruk	1,26 kWh/døgn (se side 64)
Kontakt	230 V, 50 Hz
Støynivå	46,2 dB(A)
Luftsystem	Gram BioLine ventilert luftfordelingssystem
Avrimingssystem	Automatisk smart avriming med fordamping av avrimingsvann

Pris (hvit)
NOK 67.000

Pris (rustfritt stål)
NOK 69.900

Valgfritt inventar og utstyr (alle priser i NOK) – veiledning for produktkonfigurering på side 4

A	BioLine aluminiumsskuff med lengde-/bredde oppdeling	2.160
R	BioLine rustfri stålskuff 30 kg	2.160
S	BioLine rustfri stålskuff 40 kg	2.915
C	BioLine oppdeling for rustfrie stålskuffer (1 sett)	820
P	BioLine perforert hylle i rustfritt stål	1.050
T	BioLine trådhyll i rustfritt stål	760
N	BioLine trådhyll med plastbelegg	525
11	Glassdør	3.385
70	Trekkvern (sett med tre innerdører)*	5.075
50	Chart recorder	8.575
81	Frostsikring	1.750
69	DIN-sett 13277	2.160
V	Referansebeholder	410
	**Ben, lenkehjul eller for montering på sokkel	0
31	Lenkehjul, 360° sving	585
20/21	Dørhengsel – til høyre eller venstre	0
98	9-punkts temperaturmåling	5.150

Tilbehørskode

* Kan ikke kombineres med BioLine trådhyll med plastbelegg eller aluminiumsskuff

** Se side 71



BioPlus RF500 ^{*} -25 °C



Ex II 3G Ex nA nC nL IIB T2 Gc

Tekniske spesifikasjoner	
Temperaturområde	-25/-5 °C
Omgivelsestemperaturområde	+10/+43 °C
Kontrollenhet	Gram kontrollenhet med potensialfri kontakt, E-føler, akustiske og visuelle dør- og temperaturalarmer som kan programmeres hver for seg, alarmopptak og offset funksjon
Materiale: Innvendig Utvendig	Rustfritt stål Hvit lakkert stål eller rustfritt stål
Utvendige mål i mm (B x D x H)	600 x 805 x 2025/2275
Nettovekt	Uemballert nettovekt uten valgfritt inventar: 130 kg
Bruttovolum	500 liter / 17,7 kubikkfot
Nettovolum	365 liter / 12,9 kubikkfot
Moduler til hyller og skuffer	52 (se side 68)
Isolasjon	60 mm polyuretan med drivmiddel av HFC-fri syklopentan
K-verdi	Solid dør 0.31 W/m²K
Kjølemiddel	R290
CO ₂ e	
Kjølekapasitet på -25 °C	R290 374 watt
Strømforbruk	3,83 kWh/døgn (se side 65)
Kontakt	230 V, 50 Hz
Støynivå	48,7 dB(A)
Luftsystem	Gram BioLine ventilert luftfordelingssystem
Avrimingssystem	Automatisk smart avriming med fordamping av avrimingsvann

Pris (hvit)
NOK 73.600

Pris (rustfritt stål)
NOK 76.500

Valgfritt inventar og utstyr (alle priser i NOK) – veiledning for produktkonfigurering på side 4

R	BioLine rustfri stålskuff 30 kg	2.160
S	BioLine rustfri stålskuff 40 kg	2.915
C	BioLine oppdeling for rustfrie stålskuffer (1 sett)	820
P	BioLine perforert hylle i rustfritt stål	1.050
T	BioLine trådhyll i rustfritt stål	760
N	BioLine trådhyll med plastbelegg	525
70	Trekkvern (sett med tre innerdører)*	5.075
50	Chart recorder	8.575
V	Referansebeholder	410
**	Ben, lenkehjul eller for montering på sokkel	0
31	Lenkehjul, 360° sving	585
20/21	Dørhengsel – til høyre eller venstre	0
98	9-punkts temperaturmåling	5.150

Tilbehørskode

* Kan ikke kombineres med BioLine trådhyll med plastbelegg

** Se side 71



BioPlus ER600D



Ex II 3G Ex nA nC nL IIB T2 Gc



Tekniske spesifikasjoner

Temperaturområde	-2/+20 °C
Omgivelsestemperaturområde	Solid dør +10/+43 °C, glassdør +10/+38 °C
Kontrollenhet	Gram kontrollenhet med potensialfri kontakt, E-føler, akustiske og visuelle dør- og temperaturalarmer som kan programmeres hver for seg, alarmopptak, tørrkjølingfunksjon og offset funksjon
Materiale: Innvendig Utvendig	Rustfritt stål Hvit lakkert stål eller rustfritt stål
Utvendige mål i mm (B x D x H)	695 x 876 x 1.875/2.125
Nettvekt	Uemballert nettvekt uten valgfritt inventar: 146 kg
Bruttovolum	600 liter / 21,2 kubikkfot
Nettovolum	432 liter / 15,3 kubikkfot
Moduler til hyller og skuffer	24 (se side 68)
Isolasjon	60 mm polyuretan med drivmiddel av HFC-fri syklopentan
K-verdi	Solid dør 0,31 W/m²K, glassdør 0,46 W/m²K
Kjølemiddel	R290
CO ₂ e	
Kjølekapasitet på -10 °C	R290 389 watt
Strømforbruk	1,26 kWh/døgn (se side 64)
Kontakt	230 V, 50 Hz
Støynivå	46 dB(A)
Luftsystem	Gram BioLine ventilert luftfordelingssystem
Avrimingssystem	Automatisk smart avriming med fordamping av avrimingsvann

Pris (hvit)
NOK 68.700

Pris (rustfritt stål)
NOK 71.600

Valgfritt inventar og utstyr (alle priser i NOK) – veiledning for produktkonfigurering på side 4

A	BioLine aluminiumsskuff med lengde-/bredde oppdeling	2.160
R	BioLine rustfri stålskuff 30 kg	2.160
S	BioLine rustfri stålskuff 40 kg	2.915
C	BioLine oppdeling for rustfrie stålskuffer (1 sett)	820
P	BioLine perforert hylle i rustfritt stål	1.050
T	BioLine trådhyll i rustfritt stål	760
N	BioLine trådhyll med plastbelegg	525
11	Glassdør	3.385
70	Trekkvern (sett med tre innerdører)*	5.075
50	Chart recorder	8.575
81	Frostsikring	1.750
69	DIN-sett 13277	2.160
V	Referansebeholder	410
	**Ben, lenkehjul eller for montering på sokkel	0
31	Lenkehjul, 360° sving	585
20/21	Dørhengsel – til høyre eller venstre	0
98	9-punkts temperaturmåling	5.150

Tilbehørskode

* Kan ikke kombineres med BioLine trådhyll med plastbelegg eller aluminiumsskuff

** Se side 79





Ex II 3G Ex nA nC nL IIB T2 Gc

Tekniske spesifikasjoner	
Temperaturområde	-25/-5 °C
Omgivelsestemperaturområde	+10/+43 °C
Kontrollenhet	Gram kontrollenhet med potensialfri kontakt, E-føler, akustiske og visuelle dø- og temperaturalarmer som kan programmeres hver for seg, alarmopptak og offset funksjon
Materiale: Innvendig	Rustfritt stål
Utvendig	Hvit lakkert stål eller rustfritt stål
Utvendige mål i mm (B x D x H)	695 x 876 x 1.875/2.125
Nettvekt	Uemballert nettvekt uten valgfritt inventar: 146 kg
Bruttovolum	600 liter / 21,2 kubikkfot
Nettovolum	432 liter / 15,3 kubikkfot
Moduler til hyller og skuffer	24 (se side 68)
Isolasjon	60 mm polyuretan med drivmiddel av HFC-fri syklopentan
K-verdi	Solid dør 0.31 W/m²K
Kjølemiddel	R290
CO ₂ e	
Kjølekapasitet på -25 °C	R290 512 watt
Strømforbruk	4,03 kWh/døgn (se side 65)
Kontakt	230 V, 50 Hz
Støynivå	47,3 dB(A)
Luftsystem	Gram BioLine ventilert luftfordelingssystem
Avrimingssystem	Automatisk smart avriming med fordamping av avrimingsvann

Pris (hvit)
NOK 75.400

Pris (rustfritt stål)
NOK 78.300

Valgfritt inventar og utstyr (alle priser i NOK) – veiledning for produktkonfigurering på side 4

R	BioLine rustfri stålskuff 30 kg	2.160
S	BioLine rustfri stålskuff 40 kg	2.915
C	BioLine oppdeling for rustfrie stålskuffer (1 sett)	820
P	BioLine perforert hylle i rustfritt stål	1.050
T	BioLine trådhyll i rustfritt stål	760
N	BioLine trådhyll med plastbelegg	525
70	Trekkvern (sett med tre innerdører)*	5.075
50	Chart recorder	8.575
V	Referansebeholder	410
	**Ben, lenkehjul eller for montering på sokkel	0
31	Lenkehjul, 360° sving	585
20/21	Dørhengsel – til høyre eller venstre	0
98	9-punkts temperaturmåling	5.150

Tilbehørskode

* Kan ikke kombineres med BioLine trådhyll med plastbelegg

** Se side 71



BioPlus ER600W



Ex II 3G Ex nA nC nL IIB T2 Gc



Tekniske spesifikasjoner

Temperaturområde	-2/+20 °C
Omgivelsestemperaturområde	Solid dør +10/+43 °C, glassdør +10/+38 °C
Kontrollenhet	Gram kontrollenhet med potensialfri kontakt, E-føler, akustiske og visuelle dør- og temperaturalarmer som kan programmeres hver for seg, alarmopptak, tørrkjølingfunksjon og offset funksjon
Materiale: Innvendig Utvendig	Rustfritt stål Hvit lakkert stål eller rustfritt stål
Utvendige mål i mm (B x D x H)	815 x 756 x 1.875/2.125
Nettovekt	Uemballert nettovekt uten valgfritt inventar: 146 kg
Bruttovolum	600 liter / 21,2 kubikkfot
Nettovolum	432 liter / 15,3 kubikkfot
Moduler til hyller og skuffer	24 (se side 68)
Isolasjon	60 mm polyuretan med drivmiddel av HFC-fri syklopentan
K-verdi	Solid dør 0,31 W/m²K, glassdør 0,49 W/m²K
Kjølemiddel	R290
CO ₂ e	
Kjølekapasitet på -10 °C	R290 389 watt
Strømforbruk	1,35 kWh/døgn (se side 65)
Kontakt	230 V, 50 Hz
Støynivå	44,8 dB(A)
Luftsystem	Gram BioLine ventilert luftfordelingssystem
Avrimingssystem	Automatisk smart avriming med fordamping av avrimingsvann

Pris (hvit)
NOK 68.700

Pris (rustfritt stål)
NOK 71.600

Valgfritt inventar og utstyr (alle priser i NOK) – veiledning for produktkonfigurering på side 4

A	BioLine aluminiumsskuff med lengde-/bredde oppdeling	2.160
R	BioLine rustfri stålskuff 30 kg	2.160
S	BioLine rustfri stålskuff 40 kg	2.915
C	BioLine oppdeling for rustfrie stålskuffer (1 sett)	820
P	BioLine perforert hylle i rustfritt stål	1.050
T	BioLine trådhyll i rustfritt stål	760
N	BioLine trådhyll med plastbelegg	525
11	Glassdør	3.385
70	Trekkvern (sett med tre innerdører)*	5.075
50	Chart recorder	8.575
81	Frostsikring	1.750
69	DIN-sett 13277	2.160
V	Referansebeholder	410
	**Ben, lenkehjul eller for montering på sokkel	0
31	Lenkehjul, 360° sving	585
20/21	Dørhengsel – til høyre eller venstre	0
80	Dobbelt kjølesystem	8.575
98	9-punkts temperaturmåling	5.150

Tilbehørskode



BioPlus RF600W

❄️ -25 °C



Ex II 3G Ex nA nC nL IIB T2 Gc



Tekniske spesifikasjoner	
Temperaturområde	-25/-5 °C
Omgivelsestemperaturområde	+10/+43 °C
Kontrollenhet	Gram kontrollenhet med potensialfri kontakt, E-føler, akustiske og visuelle dør- og temperaturalarmer som kan programmeres hver for seg, alarmopptak og offset funksjon
Materiale: Innvendig Utvendig	Rustfritt stål Hvit lakkert stål eller rustfritt stål
Utvendige mål i mm (B x D x H)	815 x 756 x 1.875/2.125
Nettovekt	Uemballert nettovekt uten valgfritt inventar: 146 kg
Bruttovolum	600 liter / 21,2 kubikkfot
Nettovolum	432 liter / 15,3 kubikkfot
Moduler til hyller og skuffer	24 (se side 68)
Isolasjon	60 mm polyuretan med drivmiddel av HFC-fri syklopentan
K-verdi	Solid dør 0,31 W/m²K
Kjølemiddel	R290
CO ₂ e	
Kjølekapasitet på -25 °C	R290 512 watt
Strømforbruk	4,07 kWh/døgn (se side 65)
Kontakt	230 V, 50 Hz
Støynivå	45.8 dB(A)
Luftsystem	Gram BioLine ventilert luftfordelingssystem
Avrimingssystem	Automatisk smart avriming med fordamping av avrimingsvann

Pris (hvit)
NOK 75.400

Pris (rustfritt stål)
NOK 78.300

Valgfritt inventar og utstyr (alle priser i NOK) – veiledning for produktkonfigurering på side 4

R	BioLine rustfri stålskuff 30 kg	2.160
S	BioLine rustfri stålskuff 40 kg	2.915
C	BioLine oppdeling for rustfrie stålskuffer (1 sett)	820
P	BioLine perforert hylle i rustfritt stål	1.050
T	BioLine trådhyll i rustfritt stål	760
N	BioLine trådhyll med plastbelegg	525
70	Trekkvern (sett med tre innerdører)*	5.075
50	Chart recorder	8.575
V	Referansebeholder	410
	**Ben, lenkehjul eller for montering på sokkel	0
31	Lenkehjul, 360° sving	585
20/21	Dørhengsel – til høyre eller venstre	0
80	Dobbelt kjølesystem	8.575
98	9-punkts temperaturmåling	5.150

Tilbehørskode

* Kan ikke kombineres med BioLine trådhyll med plastbelegg

** Se side 72



BioPlus ER660D

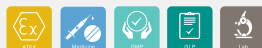

Ex II 3G Ex nA nC nL IIB T2 Gc



Tekniske spesifikasjoner	
Temperaturområde	-2/+20 °C
Omgivelsestemperaturområde	Solid dør +10/+43 °C, glassdør +10/+38 °C
Kontrollenhet	Gram kontrollenhet med potensialfri kontakt, E-føler, akustiske og visuelle dør- og temperaturalarmer som kan programmeres hver for seg, alarmopptak, tørr kjøling funksjon og offset funksjon
Materiale: Innvendig	Rustfritt stål
Utvendig	Hvit lakkert stål eller rustfritt stål
Utvendige mål i mm (B x D x H)	695 x 876 x 2025/2275
Nettvekt	Uemballert nettvekt uten valgfritt inventar: 152 kg
Bruttovolum	660 liter / 23,3 kubikkfot
Nettovolum	484 liter / 17,0 kubikkfot
Moduler til hyller og skuffer	27 (se side 68)
Isolasjon	60 mm polyuretan med drivmiddel av HFC-fri syklopentan
K-verdi	Solid dør 0,31 W/m ² K, glassdør 0,46 W/m ² K
Kjølemiddel	R290
CO ₂ e	
Kjølekapasitet på -10 °C	R290 389 watt
Strømforbruk	1,18 kWh/døgn (se side 64)
Kontakt	230 V, 50 Hz
Støynivå	45,9 dB(A)
Luftsystem	Gram BioLine ventilert luftfordelingssystem
Avrimingssystem	Automatisk smart avriming med fordamping av avrimingsvann

Pris (hvit)
NOK 70.500

Pris (rustfritt stål)
NOK 73.400

Valgfritt inventar og utstyr (alle priser i NOK) – veiledning for produktkonfigurering på side 4

A	BioLine aluminiumsskuff med lengde-/bredde oppdeling	2.160
R	BioLine rustfri stålskuff 30 kg	2.160
S	BioLine rustfri stålskuff 40 kg	2.915
C	BioLine oppdeling for rustfrie stålskuffer (1 sett)	820
P	BioLine perforert hylle i rustfritt stål	1.050
T	BioLine trådhyll i rustfritt stål	760
N	BioLine trådhyll med plastbelegg	525
11	Glassdør	3.385
70	Trekkvern (sett med tre innerdører)*	5.075
50	Chart recorder	8.575
81	Frostsikring	1.750
69	DIN-sett 13277	2.160
V	Referansebeholder	410
	**Ben, lenkehjul eller for montering på sokkel	0
31	Lenkehjul, 360° sving	585
20/21	Dørhengsel – til høyre eller venstre	0
98	9-punkts temperaturmåling	5.150

Tilbehørskode



* Kan ikke kombineres med BioLine trådhyll med plastbelegg eller aluminiumsskuff

** Se side 71

BioPlus RF660D

* -25 °C



Ex II 3G Ex nA nC nL IIB T2 Gc



Tekniske spesifikasjoner

Temperaturområde	-25/-5 °C
Omgivelsestemperaturområde	+10/+43 °C
Kontrollenhet	Gram kontrollenhet med potensialfri kontakt, E-føler, akustiske og visuelle dør- og temperaturalarmer som kan programmeres hver for seg, alarmoptak og offset funksjon
Materiale: Innvendig Utvendig	Rustfritt stål Hvit lakkert stål eller rustfritt stål
Utvendige mål i mm (B x D x H)	695 x 876 x 2025/2275
Nettovekt	Uemballert nettovekt uten valgfritt inventar: 152 kg
Bruttovolum	660 liter / 23,3 kubikkfot
Nettovolum	484 liter / 17,0 kubikkfot
Moduler til hyller og skuffer	27 (se side 68)
Isolasjon	60 mm polyuretan med drivmiddel av HFC-fri syklopentan
K-verdi	Solid dør 0,31 W/m ² K
Kjølemiddel	R290
CO ₂ e	
Kjølekapasitet på -25 °C	R290 512 watt
Strømforbruk	4,23 kWh/døgn (se side 65)
Kontakt	230 V, 50 Hz
Støynivå	45,6 dB(A)
Luftsystem	Gram BioLine ventilert luftfordelingssystem
Avrimingssystem	Automatisk smart avriming med fordamping av avrimingsvann

Pris (hvit)
NOK 77.100

Pris (rustfritt stål)
NOK 80.000

Valgfritt inventar og utstyr (alle priser i NOK) – veiledning for produktkonfigurering på side 4

R	BioLine rustfri stålskuff 30 kg	2.160
S	BioLine rustfri stålskuff 40 kg	2.915
C	BioLine oppdeling for rustfrie stålskuffer (1 sett)	820
P	BioLine perforert hylle i rustfritt stål	1.050
T	BioLine trådhyll i rustfritt stål	760
N	BioLine trådhyll med plastbelegg	525
70	Trekkvern (sett med tre innerdører)*	5.075
50	Chart recorder	8.575
V	Referansebeholder	410
	**Ben, lenkehjul eller for montering på sokkel	0
31	Lenkehjul, 360° sving	585
20/21	Dørhengsel – til høyre eller venstre	0
98	9-punkts temperaturmåling	5.150

Tilbehørskode

* Kan ikke kombineres med BioLine trådhyll med plastbelegg

** Se side 71



BioPlus ER660W

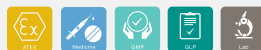

Ex II 3G Ex nA nC nL IIB T2 Gc



Tekniske spesifikasjoner	
Temperaturområde	-2/+20 °C
Omgivelsestemperaturområde	Solid dør +10/+43 °C, glassdør +10/+38 °C
Kontrollenhet	Gram kontrollenhet med potensialfri kontakt, E-føler, akustiske og visuelle dør- og temperaturalarmer som kan programmeres hver for seg, alarmopptak, tørrkjølingfunksjon og offset funksjon
Materiale: Innvendig	Rustfritt stål
Utvendig	Hvit lakkert stål eller rustfritt stål
Utvendige mål i mm (B x D x H)	815 x 756 x 2.025/2.275
Nettvekt	Uemballert nettvekt uten valgfritt inventar: 152 kg
Bruttovolum	660 liter / 23,3 kubikkfot
Nettovolum	484 liter / 17,0 kubikkfot
Moduler til hyller og skuffer	27 (se side 68)
Isolasjon	60 mm polyuretan med drivmiddel av HFC-fri syklopentan
K-verdi	Solid dør 0,31 W/m ² K, glassdør 0,49 W/m ² K
Kjølemiddel	R290
CO ₂ e	
Kjølekapasitet på -10 °C	R290 389 watt
Strømførbruk	1,28 kWh/døgn (se side 64)
Kontakt	230 V, 50 Hz
Støynivå	44,8 dB(A)
Luftsystem	Gram BioLine ventilert luftfordelingssystem
Avrimingssystem	Automatisk smart avriming med fordamping av avrimingsvann

Pris (hvit)
NOK 70.500

Pris (rustfritt stål)
NOK 73.400

Valgfritt inventar og utstyr (alle priser i NOK) – veiledning for produktkonfigurering på side 4

A	BioLine aluminiumsskuff med lengde-/bredde oppdeling	2.160
R	BioLine rustfri stålskuff 30 kg	2.160
S	BioLine rustfri stålskuff 40 kg	2.915
C	BioLine oppdeling for rustfrie stålskuffer (1 sett)	820
P	BioLine perforert hylle i rustfritt stål	1.050
T	BioLine trådhyll i rustfritt stål	760
N	BioLine trådhyll med plastbelegg	525
11	Glassdør	3.385
70	Trekkvern (sett med tre innerdører)*	5.075
50	Chart recorder	8.575
81	Frostsikring	1.750
69	DIN-sett 13277	2.160
V	Referansebeholder	410
	**Ben, lenkehjul eller for montering på sokkel	0
31	Lenkehjul, 360° sving	585
20/21	Dørhengsel – til høyre eller venstre	0
80	Dobbelt kjølesystem	8.575
98	9-punkts temperaturmåling	5.150

Tilbehørskode





Ex II 3G Ex nA nC nL IIB T2 Gc



Tekniske spesifikasjoner

Temperaturområde	-25/-5 °C
Omgivelsestemperaturområde	+10/+43 °C
Kontrollenhet	Gram kontrollenhet med potensialfri kontakt, E-føler, akustiske og visuelle dør- og temperaturalarmer som kan programmeres hver for seg, alarmoptak og offset funksjon
Materiale: Innvendig	Rustfritt stål
Utvendig	Hvit lakkert stål eller rustfritt stål
Utvendige mål i mm (B x D x H)	815 x 756 x 2025/2275
Nettovekt	Uemballert nettovekt uten valgfritt inventar: 152 kg
Bruttovolum	660 liter / 23,3 kubikkfot
Nettovolum	484 liter / 17,0 kubikkfot
Moduler til hyller og skuffer	27 (se side 68)
Isolasjon	60 mm polyuretan med drivmiddel av HFC-fri syklopentan
K-verdi	Solid dør 0,31 W/m ² K
Kjølemiddel	R290 / klargjort for ekstern kompressor
CO ₂ e	
Kjølekapasitet på -25 °C	R290 512 watt
Strømforbruk	4,46 kWh/døgn (se side 65)
Kontakt	230 V, 50 Hz
Støynivå	49,3 dB(A)
Luftsystem	Gram BioLine ventilert luftfordelingssystem
Avrimingssystem	Automatisk smart avriming med fordamping av avrimingsvann

Pris (hvit)
NOK 77.100

Pris (rustfritt stål)
NOK 80.000

Valgfritt inventar og utstyr (alle priser i NOK) – veiledning for produktkonfigurering på side 4

R	BioLine rustfri stålskuff 30 kg	2.160
S	BioLine rustfri stålskuff 40 kg	2.915
C	BioLine oppdeling for rustfrie stålskuffer (1 sett)	820
P	BioLine perforert hylle i rustfritt stål	1.050
T	BioLine trådhyll i rustfritt stål	760
N	BioLine trådhyll med plastbelegg	525
70	Trekkvern (sett med tre innerdører)*	5.075
50	Chart recorder	8.575
V	Referansebeholder	410
	**Ben, lenkehjul eller for montering på sokkel	0
31	Lenkehjul, 360° sving	585
20/21	Dørhengsel – til høyre eller venstre	0
80	Dobbelt kjølesystem	8.575
98	9-punkts temperaturmåling	5.150

Tilbehørskode

* Kan ikke kombineres med BioLine trådhyll med plastbelegg

** Se side 80



BioPlus ER930



Ex II 3G Ex nA nC nL IIB T2 Gc



Tekniske spesifikasjoner	
Temperaturområde	-2/+20 °C
Omgivelsestemperaturområde	Solid dør +10/+43 °C, glassdør +10/+38 °C
Kontrollenhet	Gram kontrollenhet med potensialfri kontakt, E-føler, akustiske og visuelle dør- og temperaturalarmer som kan programmeres hver for seg, alarmopptak, tørrkjølingfunksjon og offset funksjon
Materiale: Innvendig	Rustfritt stål
Utvendig	Hvit lakkert stål eller rustfritt stål
Utvendige mål i mm (B x D x H)	780 x 1045 x 2025/2275
Nettvekt	Uemballert nettvekt uten valgfritt inventar: 165 kg
Bruttovolum	930 liter / 32,8 kubikkfot
Nettovolum	702 liter / 24,8 kubikkfot
Moduler til hyller og skuffer	52 (se side 88)
Isolasjon	60 mm polyuretan med drivmiddel av HFC-fri syklopentan
K-verdi	Solid dør 0,31 W/m ² K, glassdør 0,45 W/m ² K
Kjølemiddel	R290
CO ₂ e	
Kjølekapasitet på -10 °C	R290 627 watt
Strømforbruk	2,10 kWh/døgn (se side 64)
Kontakt	230 V, 50 Hz
Støynivå	48,5 dB(A)
Luftsystem	Gram BioLine ventilert luftfordelingssystem
Avrimingssystem	Automatisk smart avriming med fordampning av avrimingsvann

Pris (hvit)
NOK 76.000

Pris (rustfritt stål)
NOK 78.900

Valgfritt inventar og utstyr (alle priser i NOK) – veiledning for produktkonfigurering på side 4

S	BioLine rustfri stålskuff 40 kg	2.915
P	BioLine perforert hylle i rustfritt stål	1.050
T	BioLine trådhyll i rustfritt stål	760
C	BioLine oppdeling for rustfrie stålskuffer (1 sett)	820
11	Glassdør	3.385
50	Chart recorder	8.575
81	Frostsikring	1.750
69	DIN-sett 13277	2.160
V	Referansebeholder	410
	*Ben, lenkehjul eller for montering på sokkel	0
31	Lenkehjul, 360° sving	585
20/21	Dørhengsel – til høyre eller venstre	0
98	9-punkts temperaturmåling	5.150

Tilbehørskode

* Se side 72



BioPlus RF930 ^{*} -25 °C



Ex II 3G Ex nA nC nL IIB T2 Gc



Tekniske spesifikasjoner

Temperaturområde	-25/-5 °C
Omgivelsestemperaturområde	+10/+43 °C
Kontrollenhet	Gram kontrollenhet med potensialfri kontakt, E-føler, akustiske og visuelle dør- og temperaturalarmer som kan programmeres hver for seg, alarmopptak og offset funksjon
Materiale: Innvendig Utvendig	Rustfritt stål Hvit lakkert stål eller rustfritt stål
Utvendige mål i mm (B x D x H)	780 x 1045 x 2025/2275
Nettovekt	Uemballert nettovekt uten valgfritt inventar: 165 kg
Bruttovolum	930 liter / 32,8 kubikkfot
Nettovolum	702 liter / 24,8 kubikkfot
Moduler til hyller og skuffer	52 (se side 68)
Isolasjon	60 mm polyuretan med drivmiddel av HFC-fri syklopentan
K-verdi	Solid dør 0,31 W/m ² K
Kjølemiddel	R290
CO ₂ e	
Kjølekapasitet på -25 °C	R290 931 watt
Strømforbruk	6,12 kWh/døgn (se side 65)
Kontakt	230 V, 50 Hz
Støynivå	49,5 dB(A)
Luftsystem	Gram BioLine ventilert luftfordelingssystem
Avrimingssystem	Automatisk smart avriming med fordamping av avrimingsvann

Pris (hvit)
NOK 82.700

Pris (rustfritt stål)
NOK 85.600

Valgfritt inventar og utstyr (alle priser i NOK) - veiledning for produktkonfigurering på side 4

S	BioLine rustfri stålskuff 40 kg	2.915
P	BioLine perforert hylle i rustfritt stål	1.050
T	BioLine trådhyll i rustfritt stål	760
C	BioLine oppdeling for rustfrie stålskuffer (1 sett)	820
50	Chart recorder	8.575
V	Referansebeholder	410
	*Ben, lenkehjul eller for montering på sokkel	0
31	Lenkehjul, 360° sving	585
20/21	Dørhengsel - til høyre eller venstre	0
98	9-punkts temperaturmåling	5.150

Tilbehørskode

* Se side 72



BioPlus ER1270



II 3G Ex nA nC nL IIB T3 Gc

Tekniske spesifikasjoner	
Temperaturområde	-2/+20 °C
Omgivelsestemperaturområde	Solid dør +10/+43 °C, glassdør +10/+38 °C
Kontrollenhet	Gram kontrollenhet med potensialfri kontakt, E-føler, akustiske og visuelle dør- og temperaturalarmer som kan programmeres hver for seg, alarmopptak, tørrkjølingfunksjon og offset funksjon
Materiale: Innvendig Utvendig	Rustfritt stål Hvit lakkert stål eller rustfritt stål
Utvendige mål i mm (B x D x H)	1390 x 876 x 1.875/2.125
Nettvekt	Uemballert nettvekt uten valgfritt inventar: 271 kg
Bruttovolum	1 270 liter / 44,8 kubikkfot
Nettovolum	864 liter / 30,6 kubikkfot
Moduler til hyller og skuffer	48 (se side 68)
Isolasjon	60 mm polyuretan med drivmiddel av HFC-fri syklopentan
K-verdi	Solid dør 0,31 W/m²K, glassdør 0,50 W/m²K
Kjølemiddel	R290
CO ₂ e	
Kjølekapasitet på -10 °C	R290 946 watt
Strømforbruk	2,50 kWh/døgn (se side 64)
Kontakt	230 V, 50 Hz
Støynivå	48,3 dB(A)
Luftsystem	Gram BioLine ventilert luftfordelingssystem
Avrimingssystem	Automatisk smart avriming med fordamping av avrimingsvann

Pris (hvit)
NOK 93.500

Pris (rustfritt stål)
NOK 98.800

Valgfritt inventar og utstyr (alle priser i NOK) – veiledning for produktkonfigurering på side 4		
A	BioLine aluminiumsskuff med lengde-/bredde oppdeling	2.160
R	BioLine rustfri stålskuff 30 kg	2.160
S	BioLine rustfri stålskuff 40 kg	2.915
C	BioLine oppdeling for rustfrie stålskuffer (1 sett)	820
P	BioLine perforert hylle i rustfritt stål	1.050
T	BioLine trådhyll i rustfritt stål	760
N	BioLine trådhyll med plastbelegg	525
11	Glassdører	6.765
70	Trekkvern (sett med seks innerdører)*	10.145
50	Chart recorder	8.575
69	DIN-sett 13277	2.160
81	Frostsikring	1.750
V	Referansebeholder	410
	**Ben, lenkehjul eller for montering på sokkel	0
31	Lenkehjul, 360° sving	0
80	Dobbelt kjølesystem	8.575
98	9-punkts temperaturmåling	5.150

Tilbehørskode

* Kan ikke kombineres med BioLine trådhyll med plastbelegg eller aluminiumsskuff

** Se side 73



II 3G Ex nA nC nL IIB T3 Gc

Tekniske spesifikasjoner	
Temperaturområde	-25/-5 °C
Omgivelsestemperaturområde	+10/+43 °C
Kontrollenhet	Gram kontrollenhet med potensialfri kontakt, E-føler, akustiske og visuelle dør- og temperaturalarmer som kan programmeres hver for seg, alarmopptak og offset funksjon
Materiale: Innvendig Utvendig	Rustfritt stål Hvit lakkert stål eller rustfritt stål
Utvendige mål i mm (B x D x H)	1390 x 876 x 1875/2125
Nettvekt	Uemballert nettvekt uten valgfritt inventar: 271 kg
Bruttovolum	1 270 liter / 44,8 kubikkfot
Nettovolum	864 liter / 30,6 kubikkfot
Moduler til hyller og skuffer	48 (se side 68)
Isolasjon	60 mm polyuretan med drivmiddel av HFC-fri syklopentan
K-verdi	Solid dør 0,31 W/m²K
Kjølemiddel	R290
CO ₂ e	
Kjølekapasitet på -25 °C	R290 950 watt
Strømforbruk	7,97 kWh/døgn (se side 65)
Kontakt	230 V, 50 Hz
Støynivå	51 dB(A)
Luftsystem	Gram BioLine ventilert luftfordelingssystem
Avrimingssystem	Automatisk smart avriming med fordamping av avrimingsvann

Pris (hvit)
NOK 100.200

Pris (rustfritt stål)
NOK 105.400

Valgfritt inventar og utstyr (alle priser i NOK) – veiledning for produktkonfigurering på side 4

R	BioLine rustfri stålskuff 30 kg	2.160
S	BioLine rustfri stålskuff 40 kg	2.915
C	BioLine oppdeling for rustfrie stålskuffer (1 sett)	820
P	BioLine perforert hylle i rustfritt stål	1.050
T	BioLine trådhyll i rustfritt stål	760
N	BioLine trådhyll med plastbelegg	525
70	Trekkvern (sett med seks innerdører)*	10.145
50	Chart recorder	8.575
V	Referansebeholder	410
	**Ben, lenkehjul eller for montering på sokkel	0
31	Lenkehjul, 360° sving	0
80	Dobbelt kjølesystem	8.575
98	9-punkts temperaturmåling	5.150

Tilbehørskode

* Kan ikke kombineres med BioLine trådhyll med plastbelegg eller aluminiumsskuff ** Se side 73



BioPlus ER1400

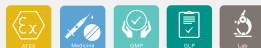

II 3G Ex nA nC nL IIB T3 Gc

Tekniske spesifikasjoner	
Temperaturområde	-2/+20 °C
Omgivelsestemperaturområde	Solid dør +10/+43 °C, glassdør +10/+38 °C
Kontrollenhet	Gram kontrollenhet med potensialfri kontakt, E-føler, akustiske og visuelle dør- og temperaturalarmer som kan programmeres hver for seg, alarmopptak, tørrkjølingfunksjon og offset funksjon
Materiale: Innvendig Utvendig	Rustfritt stål Hvit lakkert stål eller rustfritt stål
Utvendige mål i mm (B x D x H)	1 390 x 876 x 2025/2275
Nettvekt	Uemballert nettvekt uten valgfritt inventar: 283 kg
Bruttovolum	1400 liter / 49,4 kubikkfot
Nettovolum	968 liter / 34,0 kubikkfot
Moduler til hyller og skuffer	54 (se side 68)
Isolasjon	60 mm polyuretan med drivmiddel av HFC-fri syklopentan
K-verdi	Solid dør 0,31 W/m ² K, glassdør 0,50 W/m ² K
Kjølemiddel	R290
CO ₂ e	
Kjølekapasitet på -10 °C	R290 946 watt
Strømforbruk	2,56 kWh/døgn (se side 64)
Kontakt	230 V, 50 Hz
Støynivå	47,5 dB(A)
Luftsystem	Gram BioLine ventilert luftfordelingssystem
Avrimingssystem	Automatisk smart avriming med fordamping av avrimingsvann

Pris (hvit)
NOK 95.800

Pris (rustfritt stål)
NOK 101.100

Valgfritt inventar og utstyr (alle priser i NOK) – veiledning for produktkonfigurering på side 4

A	BioLine aluminiumsskuff med lengde-/bredde oppdeling	2.160
R	BioLine rustfri stålskuff 30 kg	2.160
S	BioLine rustfri stålskuff 40 kg	2.915
C	BioLine oppdeling for rustfrie stålskuffer (1 sett)	820
P	BioLine perforert hylle i rustfritt stål	1.050
T	BioLine trådhyll i rustfritt stål	760
N	BioLine trådhyll med plastbelegg	525
11	Glassdører	6.765
70	Trekkvern (sett med seks innerdører)*	10.145
50	Chart recorder	8.575
81	Frostsikring	1.750
69	DIN-sett 13277	2.160
V	Referansebeholder	410
	**Ben, lenkehjul eller for montering på sokkel	0
31	Lenkehjul, 360° sving	0
80	Dobbelt kjølesystem	8.575
98	9-punkts temperaturmåling	5.150

Tilbehørskode

* Kan ikke kombineres med BioLine trådhyll med plastbelegg eller aluminiumsskuff

** Se side 73





II 3G Ex nA nC nL IIB T3 Gc

Tekniske spesifikasjoner	
Temperaturområde	-25/-5 °C
Omgivelsestemperaturområde	+10/+43 °C
Kontrollenhet	Gram kontrollenhet med potensialfri kontakt, E-føler, akustiske og visuelle dør- og temperaturalarmer som kan programmeres hver for seg, alarmopptak og offset funksjon
Materiale: Innvendig Utvendig	Rustfritt stål Hvit lakkert stål eller rustfritt stål
Utvendige mål i mm (B x D x H)	1 390 x 876 x 2025/2275
Nettovekt	Uemballert nettovekt uten valgfritt inventar: 283 kg
Bruttovolum	1400 liter / 49,4 kubikkfot
Nettovolum	968 liter / 34,0 kubikkfot
Moduler til hyller og skuffer	54 (se side 68)
Isolasjon	60 mm polyuretan med drivmiddel av HFC-fri syklopentan
K-verdi	Solid dør 0,31 W/m²K
Kjølemiddel	R290
CO ₂ e	
Kjølekapasitet på -25 °C	R290 950 watt
Strømforbruk	8,39 kWh/døgn (se side 65)
Kontakt	230 V, 50 Hz
Støynivå	46,6 dB(A)
Luftsystem	Gram BioLine ventilert luftfordelingssystem
Avrimingssystem	Automatisk smart avriming med fordamping av avrimingsvann

Pris (hvit)
NOK 102.500

Pris (rustfritt stål)
NOK 107.700

Valgfritt inventar og utstyr (alle priser i NOK) – veiledning for produktkonfigurering på side 4		
R	BioLine rustfri stålskuff 30 kg	2.160
S	BioLine rustfri stålskuff 40 kg	2.915
C	BioLine oppdeling for rustfrie stålskuffer (1 sett)	820
P	BioLine perforert hylle i rustfritt stål	1.050
T	BioLine trådhyll i rustfritt stål	760
N	BioLine trådhyll med plastbelegg	525
70	Trekkvern (sett med seks innerdører)*	10.145
50	Chart recorder	8.575
V	Referansebeholder	410
	**Ben, lenkehjul eller for montering på sokkel	0
31	Lenkehjul, 360° sving	0
80	Dobbelt kjølesystem	8.575
98	9-punkts temperaturmåling	5.150

Tilbehørskode

* Kan ikke kombineres med BioLine trådhyll med plastbelegg

** Se side 73





Ex II 3G Ex nA nC nL IIB T2 Gc



Tekniske spesifikasjoner

Temperaturområde	-35/-5 °C
Omgivelsestemperaturområde	+10/+30 °C
Kontrollenhet	Gram kontrollenhet med potensialfri kontakt, E-føler, akustiske og visuelle dør- og temperaturalarmer som kan programmeres hver for seg, alarmopptak og offset funksjon
Materiale: Innvendig Utvendig	Rustfritt stål og innerdører i PMMA Hvit lakkert stål eller rustfritt stål
Utvendige mål i mm (B x D x H)	837 x 756 x 1.875/2.125
Nettovekt	Uemballert nettovekt uten valgfritt inventar: 146 kg
Bruttovolum	600 liter / 21,2 kubikkfot
Nettovolum	432 liter / 15,3 kubikkfot
Moduler til hyller og skuffer	24 (se side 68)
Isolasjon	60 mm polyuretan med drivmiddel av HFC-fri syklopentan
K-verdi	Solid dør 0,31 W/m²K
Kjølemiddel	R290
CO ₂ e	
Kjølekapasitet på -40 °C	R290 244 watt
Strømforbruk	8,86 kWh/døgn (se side 65)
Kontakt	230 V, 50 Hz
Støynivå	55,3 dB(A)
Luftsystem	Gram BioLine ventilert luftfordelingssystem
Avrimingssystem	Automatisk smart avriming med fordamping av avrimingsvann

Pris (hvit)
NOK 84.100

Pris (rustfritt stål)
NOK 87.000

Valgfritt inventar og utstyr (alle priser i NOK) – veiledning for produktkonfigurering på side 4

R	BioLine rustfri stålskuff 30 kg	2.160
S	BioLine rustfri stålskuff 40 kg	2.915
C	BioLine oppdeling for rustfrie stålskuffer (1 sett)	820
P	BioLine perforert hylle i rustfritt stål	1.050
TTT	BioLine trådhyll i rustfritt stål	760
50	Chart recorder	8.575
V	Referansebeholder	410
	*Ben, lenkehjul eller for montering på sokkel	0
31	Lenkehjul, 360° sving	585
20/21	Dørhengsel – til høyre eller venstre	0
80	Dobbelt kjølesystem	8.575
98	9-punkts temperaturmåling	5.150

Tilbehørskode

* Se side 72





Ex II 3G Ex nA nC nL IIB T2 Gc



Tekniske spesifikasjoner

Temperaturområde	-35/-5 °C
Omgivelsestemperaturområde	+10/+30 °C
Kontrollenhet	Gram kontrollenhet med potensialfri kontakt, E-føler, akustiske og visuelle dør- og temperaturalarmer som kan programmeres hver for seg, alarmopptak og offset funksjon
Materiale: Innvendig Utvendig	Rustfritt stål og innerdører i PMMA Hvit lakkert stål eller rustfritt stål
Utvendige mål i mm (B x D x H)	837 x 756 x 2025/2275
Nettovekt	Uemballert nettovekt uten valgfritt inventar: 152 kg
Bruttovolum	660 liter / 23,3 kubikkfot
Nettovolum	484 liter / 17,0 kubikkfot
Moduler til hyller og skuffer	27 (se side 68)
Isolasjon	60 mm polyuretan med drivmiddel av HFC-fri syklopentan
K-verdi	Solid dør 0,31 W/m²K
Kjølemiddel	R290
CO ₂ e	
Kjølekapasitet på -40 °C	R290 244 watt
Strømforbruk	9,02 kWh/døgn (se side 65)
Kontakt	230 V, 50 Hz
Støynivå	55,3 dB(A)
Luftsystem	Gram BioLine ventilert luftfordelingssystem
Avrimingssystem	Automatisk smart avriming med fordampning av avrimingsvann

Pris (hvit)
NOK 85.900

Pris (rustfritt stål)
NOK 88.800

Valgfritt inventar og utstyr (alle priser i NOK) – veiledning for produktkonfigurering på side 4

R	BioLine rustfri stålskuff 30 kg	2.160
S	BioLine rustfri stålskuff 40 kg	2.915
C	BioLine oppdeling for rustfrie stålskuffer (1 sett)	820
P	BioLine perforert hylle i rustfritt stål	1.050
TTT	BioLine trådhyll i rustfritt stål	760
50	Chart recorder	8.575
V	Referansebeholder	410
	*Ben, lenkehjul eller for montering på sokkel	0
31	Lenkehjul, 360° sving	585
20/21	Dørhengsel – til høyre eller venstre	0
80	Dobbelt kjølesystem	8.575
98	9-punkts temperaturmåling	5.150

Tilbehørskode

* Se side 72



Introduksjon av BioMidi



BioMidi skapet er utformet til å møte kravene til kjøle og fryseoppbevaring av de fleste typer biologisk materiale med svært få begrensninger. Skapet har de fleste av de funksjonene som våre toppmodeller i BioPlus serien har, og gjør det til et ideelt valg når muligheten til å opprettholde stabile temperaturer er avgjørende ved kjøp av skap. Det funksjonelle design sikrer lett og ergonomisk riktig adgang til skapet.

Tilgjengelig med kapasitet på 425 eller 625 liter. Utvendig overflate i hvit, eller rustfritt stål.

BioMidi kjøleskap		
RR	Standard kjøøl	+2/+20 °C
BioMidi fryseskap		
RF	Standard frys	-25/-5 °C
EF	Utvidet frys	-40/-5 °C



Betjeningspanelet består av store, lettbetjente knapper og et lettlest LED display. Innstillingen av skapet er lett og enkel.



Innvendige dører som minimaliserer kuldetap når den utvendige døren blir åpnet, er standard på EF425 og ekstrautstyr på de andre BioMidi modellene.



Plasseringen av kompressoren i bunnen av skapet gir bedre arbeidshøyde, noe som sikrer bedre ergonomi og komfortable arbeidshøyder.

BioMidi



Akustisk og visuell alarm

- gir et klart varsel dersom temperaturen når enten høyeste eller laveste tillatte temperatur.
En døralarm blir også installert. Alle alarmparametere stilles inn separat.

Alarmopptak

- og utlesing av høy/lav temperatur.

Potensialfri kontakt

- for IT-nettverk, overvåkingssystemer og/eller fjernalarmer.

Smart defrost

- smart automatisk avrimingssystem med fordamping av avrimingsvann.

Ekstra føler

- «E-føler» for temperaturreferanse i oppbevaringsrommet. E-føleren kan kombineres med en referansebeholder.

Inventar

- et bredt utvalg av allsidig inventar og utforminger er tilgjengelig. Både driftsspesifikasjonene og innvendig utforming kan tilpasses.

Utvendig sluttbehandling

- laget av hvit lakkert stål eller rustfritt stål.

Innvendig sluttbehandling

- laget av aluminium/rustfritt stål eller rustfritt stål.

Dørlås

- for å hindre uvedkommende adgang.

Underdel

- utstyrt med låsbare innfelte hjul.

Gram BioLine ventilt luft sirkulasjonssystem

- utstyrt med en spesiell distribusjonsplate som sikrer en jevn temperatur gjennom hele skapet.

Selvlukkende

- solid dør som standard eller godt isolert glass som valgfritt tilbehør til kjøleskap (RR-modeller).

ATEX

- BioLines BioMidi sortiment av oppbevaringsskap til biomateriale gir deg fullt samsvar med ATEX - både innvendig og utvendig.

Tilgangsport

- 24,5 mm gjennomføring gir enkel tilgang, f.eks ekstern temperaturområdeovervåking.

Kjøleenhet med høy kapasitet

- sikrer at skapet raskt returnerer til angitt temperatur innvendig etter åpning av døren.

BioMidi RR425

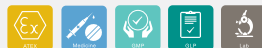

Ex II 3G Ex nA nC nL IIB T5 Gc



Tekniske spesifikasjoner	
Temperaturområde	+2/+20 °C
Omgivelsestemperaturområde	Solid dør +10/+43 °C, glassdør +10/+38 °C
Kontrollenhet	Gram kontrollenhet med potensialfri kontakt, E-føler, akustiske og visuelle dør- og temperaturalarmer som kan programmeres hver for seg, alarmopptak og offset funksjon
Materiale: Innvendig* Utvendig	Aluminium/rustfritt stål eller rustfritt stål Hvit lakkert stål eller rustfritt stål
Utvendige mål i mm (B x D x H)	600 x 731 x 1.980/2.000
Nettovekt	Uemballert nettovekt uten valgfritt inventar: 112 kg
Bruttovolum	425 liter / 15,0 kubikkfot
Nettovolum	303 liter / 10,7 kubikkfot
Moduler til hyller og skuffer	25 (se side 68)
Isolasjon	60 mm polyuretan med drivmiddel av HFC-fri syklopentan
K-verdi	Solid dør 0,31 W/m²K, glassdør 0,47 W/m²K
Kjølemiddel	R290
CO ₂ e	
Kjølekapasitet på -10 °C	R290 389 watt
Strømforbruk	1,27 kWh/døgn (se side 65)
Kontakt	230 V, 50 Hz
Støynivå	47.2 dB(A)
Luftsystem	Gram BioLine ventilert luftfordelingssystem
Avrimingssystem	Automatisk smart avriming med fordampning av avrimingsvann

Pris (hvit)
NOK 48.000

Pris (rustfritt stål)
NOK 53.800

Valgfritt inventar og utstyr (alle priser i NOK) - veiledning for produktkonfigurerings på side 4

A	BioLine aluminiumsskuff med lengde-/bredde oppdeling	2.160
R	BioLine rustfri stålskuff 30 kg	2.160
S	BioLine rustfri stålskuff 40 kg	2.915
C	BioLine oppdeling for rustfrie stålskuffer (1 sett)	820
P	BioLine perforert hylle i rustfritt stål	1.050
T	BioLine trådhyll i rustfritt stål	760
N	BioLine trådhyll med plastbelegg	525
11	Glassdør	3.385
70	Trekkvern (sett med tre innerdører)**	5.075
50	Chart recorder	8.575
81	Frostsikring	1.750
69	DIN-sett 13277	2.160
V	Referansebeholder	410
20/21	Dørhengsel - til høyre eller venstre	0
84	Støydempningssett	2.160
98	9-punkts temperaturmåling	5.150

Tilbehørskode

* Versjoner i hvit og alu./rustfritt stål kommer med innvendige vegger i aluminium og bunn og bakside av dør i rustfritt stål.

Versjoner i rustfritt stål kommer med alt i rustfritt stål

** Kan ikke kombineres med BioLine trådhyll med plastbelegg eller aluminiumsskuff



BioMidi RF425 ^{*} -25 °C



Ex II 3G Ex nA nC nL IIB T3 Gc



Tekniske spesifikasjoner

Temperaturområde	-25/-5 °C
Omgivelsestemperaturområde	+10/+43 °C
Kontrollenhet	Gram kontrollenhet med potensialfri kontakt, E-føler, akustiske og visuelle dør- og temperaturalarmer som kan programmeres hver for seg, alarmopptak og offset funksjon
Materiale: Innvendig* Utvendig	Aluminium/rustfritt stål eller rustfritt stål Hvit lakkert stål eller rustfritt stål
Utvendige mål i mm (B x D x H)	600 x 731 x 1.980/2.000
Nettvekt	Uemballert nettvekt uten valgfritt inventar: 112 kg
Bruttovolum	425 liter / 15,0 kubikkfot
Nettovolum	303 liter / 10,7 kubikkfot
Moduler til hyller og skuffer	25 (se side 68)
Isolasjon	60 mm polyuretan med drivmiddel av HFC-fri syklopentan
K-verdi	Solid dør 0,31 W/m ² K
Kjølemiddel	R290
CO ₂ e	
Kjølekapasitet på -25 °C	R290 374 watt
Strømforbruk	3,61 kWh/døgn (se side 65)
Kontakt	230 V, 50 Hz
Støynivå	46,3 dB(A)
Luftsystem	Gram BioLine ventilert luftfordelingssystem
Avrimingssystem	Automatisk smart avriming med fordamping av avrimingsvann

Pris (hvit)
NOK 55.000

Pris (rustfritt stål)
NOK 60.800

Valgfritt inventar og utstyr (alle priser i NOK) – veiledning for produktkonfigurering på side 4

R	BioLine rustfri stålskuff 30 kg	2.160
S	BioLine rustfri stålskuff 40 kg	2.915
C	BioLine oppdeling for rustfrie stålskuffer (1 sett)	820
P	BioLine perforert hylle i rustfritt stål	1.050
T	BioLine trådhyll i rustfritt stål	760
N	BioLine trådhyll med plastbelegg	525
70	Trekkvern (sett med tre innerdører)**	5.075
50	Chart recorder	8.575
V	Referansebeholder	410
20/21	Dørhengsel – til høyre eller venstre	0
84	Støydempningssett	2.160
98	9-punkts temperaturmåling	5.150

Tilbehørskode

* Versjoner i hvit og alu./rustfritt stål kommer med innvendige vegger i aluminium og bunn og bakside av dør i rustfritt stål

Versjoner i rustfritt stål kommer med alt i rustfritt stål

** Kan ikke kombineres med BioLine trådhyll med plastbelegg



BioMidi RR625

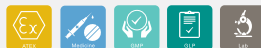

Ex II 3G Ex nA nC nL IIB T5 Gc



Tekniske spesifikasjoner

Temperaturområde	+2/+20 °C
Omgivelsestemperaturområde	Solid dør +10/+43 °C, glassdør +10/+38 °C
Kontrollenhet	Gram kontrollenhet med potensialfri kontakt, E-føler, akustiske og visuelle dør- og temperaturalarmer som kan programmeres hver for seg, alarmopptak og offset funksjon
Materiale: Innvendig* Utvendig	Aluminium/rustfritt stål eller rustfritt stål Hvit lakkert stål eller rustfritt stål
Utvendige mål i mm (B x D x H)	815 x 731 x 1.980/2.000
Nettvekt	Uemballert nettvekt uten valgfritt inventar: 152 kg
Bruttovolum	625 liter / 22,1 kubikkfot
Nettovolum	451 liter / 15,9 kubikkfot
Moduler til hyller og skuffer	25 (se side 68)
Isolasjon	60 mm polyuretan med drivmiddel av HFC-fri syklopentan
K-verdi	Solid dør 0,31 W/m ² K, glassdør 0,49 W/m ² K
Kjølemiddel	R290
CO ₂ e	
Kjølekapasitet på -10 °C	R290 389 watt
Strømforbruk	1,30 kWh/døgn (se side 65)
Kontakt	230 V, 50 Hz
Støynivå	46,6 dB(A)
Luftsystem	Gram BioLine ventilert luftfordelingssystem
Avrimingssystem	Automatisk smart avriming med fordamping av avrimingsvann

Pris (hvit)
NOK 53.500

Pris (rustfritt stål)
NOK 59.300

Valgfritt inventar og utstyr (alle priser i NOK) – veiledning for produktkonfigurering på side 4

A	BioLine aluminiumsskuff med lengde-/bredde oppdeling	2.160
R	BioLine rustfri stålskuff 30 kg	2.160
S	BioLine rustfri stålskuff 40 kg	2.915
C	BioLine oppdeling for rustfrie stålskuffer (1 sett)	820
P	BioLine perforert hylle i rustfritt stål	1.050
T	BioLine trådhyll i rustfritt stål	760
N	BioLine trådhyll med plastbelegg	525
11	Glassdør	3.385
70	Trekkvern (sett med tre innerdører)**	5.075
50	Chart recorder	8.575
81	Frostsikring	1.750
69	DIN-sett 13277	2.160
V	Referansebeholder	410
20/21	Dørhengsel – til høyre eller venstre	0
84	Støydempningssett	2.160
98	9-punkts temperaturmåling	5.150

Tilbehørskode

* Versjoner i hvit og alu./rustfritt stål kommer med innvendige vegger i aluminium og bunn og bakside av dør i rustfritt stål
Versjoner i rustfritt stål kommer med alt i rustfritt stål

** Kan ikke kombineres med BioLine trådhyll med plastbelegg eller aluminiumsskuff



BioMidi RF625 [❄] -25 °C



II 3G Ex nA nC nL IIB T2 Gc

Tekniske spesifikasjoner	
Temperaturområde	-25/-5 °C
Omgivelsestemperaturområde	+10/+43 °C
Kontrollenhet	Gram kontrollenhet med potensialfri kontakt, E-føler, akustiske og visuelle dør- og temperaturalarmer som kan programmeres hver for seg, alarmoptak og offset funksjon
Materiale: Innvendig* Utvendig	Aluminium/rustfritt stål eller rustfritt stål Hvit lakkert stål eller rustfritt stål
Utvendige mål i mm (B x D x H)	815 x 731 x 1.980/2.000
Nettovekt	Uemballert nettovekt uten valgfritt inventar: 152 kg
Bruttovolum	625 liter / 22,1 kubikkfot
Nettovolum	451 liter / 15,9 kubikkfot
Moduler til hyller og skuffer	25 (se side 68)
Isolasjon	60 mm polyuretan med drivmiddel av HFC-fri syklopentan
K-verdi	Solid dør 0,31 W/m ² K
Kjølemiddel	R290
CO ₂ e	
Kjølekapasitet på -25 °C	R290 512 watt
Strømforbruk	4,03 kWh/døgn (se side 65)
Kontakt	230 V, 50 Hz
Støynivå	48,4 dB(A)
Luftsystem	Gram BioLine ventilt luftfordelingssystem
Avrimingsystem	Automatisk smart avriming med fordamping av avrimingsvann

Pris (hvit)
NOK 60.400

Pris (rustfritt stål)
NOK 66.300

Valgfritt inventar og utstyr (alle priser i NOK) – veiledning for produktkonfigurering på side 4

R	BioLine rustfri stålskuff 30 kg	2.160
S	BioLine rustfri stålskuff 40 kg	2.915
C	BioLine oppdeling for rustfrie stålskuffer (1 sett)	820
P	BioLine perforert hylle i rustfritt stål	1.050
T	BioLine trådhyll i rustfritt stål	760
N	BioLine trådhyll med plastbelegg	525
70	Trekkvern (sett med tre innerdører)**	5.075
50	Chart recorder	8.575
V	Referansebeholder	410
20/21	Dørhengsel – til høyre eller venstre	0
84	Støydempningssett	2.160
98	9-punkts temperaturmåling	5.150

Tilbehørskode

* Versjoner i hvit og alu./rustfritt stål kommer med innvendige vegger i aluminium og bunn og bakside av dør i rustfritt stål. Versjoner i rustfritt stål kommer med alt i rustfritt stål

** Kan ikke kombineres med BioLine trådhyll med plastbelegg



BioMidi EF425 ^{*} -40 °C



Ex II 3G Ex nA nC nL IIB T3 Gc



Tekniske spesifikasjoner	
Temperaturområde	-40/-5 °C
Omgivelsestemperaturområde	+10/+30 °C
Kontrollenhet	Gram kontrollenhet med potensialfri kontakt, E-føler, akustiske og visuelle dør- og temperaturalarmer som kan programmeres hver for seg, alarmopptak og offset funksjon
Materiale: Innvendig* Utvendig	Aluminium/rustfritt stål eller rustfritt stål og innerdører i PMMA Hvit lakkert stål eller rustfritt stål
Utvendige mål i mm (B x D x H)	622 x 731 x 1.980/2.000
Nettvekt	Uemballert nettvekt uten valgfritt inventar: 112 kg
Bruttovolum	425 liter / 15,0 kubikkfot
Nettovolum	303 liter / 10,7 kubikkfot
Moduler til hyller og skuffer	25 (se side 68)
Isolasjon	60 mm polyuretan med drivmiddel av HFC-fri syklopentan
K-verdi	Solid dør 0,31 W/m²K
Kjølemiddel	R290
CO ₂ e	
Kjølekapasitet på -40 °C	R290 396 watt
Strømforbruk	8,93 kWh/døgn (se side 65)
Kontakt	230 V, 50 Hz
Støynivå	57,8 dB(A)
Luftsystem	Gram BioLine ventilert luftfordelingssystem
Avrimingssystem	Automatisk smart avriming med fordampning av avrimingsvann

Pris (hvit)
NOK 64.000

Pris (rustfritt stål)
NOK 69.800

Valgfritt inventar og utstyr (alle priser i NOK) – veiledning for produktkonfigurering på side 4

R	BioLine rustfri stålskuff 30 kg	2.160
S	BioLine rustfri stålskuff 40 kg	2.915
C	BioLine oppdeling for rustfrie stålskuffer (1 sett)	820
P	BioLine perforert hylle i rustfritt stål	1.050
TTT	BioLine trådhyll i rustfritt stål	760
50	Chart recorder	8.575
V	Referansebeholder	410
20/21	Dørhengsel – til høyre eller venstre	0
84	Støydempningssett	2.160
98	9-punkts temperaturmåling	5.150

Tilbehørskode

* Versjoner i hvit og alu./rustfritt stål kommer med innvendige vegger i aluminium og bunn og bakside av dør i rustfritt stål. Versjoner i rustfritt stål kommer med alt i rustfritt stål.





WARNING
- POTENTIAL ELECTROSTATIC
CHARGING HAZARD -
SEE INSTRUCTIONS

Genie

DO NOT REMOVE OR
REPLACE WITHOUT
NOTIFICATION

DO NOT REMOVE OR
REPLACE WITHOUT
NOTIFICATION

DO NOT REMOVE OR
REPLACE WITHOUT
NOTIFICATION

DO NOT REMOVE OR
REPLACE WITHOUT
NOTIFICATION

DO NOT REMOVE OR
REPLACE WITHOUT
NOTIFICATION

DO NOT REMOVE OR
REPLACE WITHOUT
NOTIFICATION

DO NOT REMOVE OR
REPLACE WITHOUT
NOTIFICATION

DO NOT REMOVE OR
REPLACE WITHOUT
NOTIFICATION

DO NOT REMOVE OR
REPLACE WITHOUT
NOTIFICATION

DO NOT REMOVE OR
REPLACE WITHOUT
NOTIFICATION

DO NOT REMOVE OR
REPLACE WITHOUT
NOTIFICATION

DO NOT REMOVE OR
REPLACE WITHOUT
NOTIFICATION

DO NOT REMOVE OR
REPLACE WITHOUT
NOTIFICATION

DO NOT REMOVE OR
REPLACE WITHOUT
NOTIFICATION

DO NOT REMOVE OR
REPLACE WITHOUT
NOTIFICATION

DO NOT REMOVE OR
REPLACE WITHOUT
NOTIFICATION

DO NOT REMOVE OR
REPLACE WITHOUT
NOTIFICATION

DO NOT REMOVE OR
REPLACE WITHOUT
NOTIFICATION

DO NOT REMOVE OR
REPLACE WITHOUT
NOTIFICATION

DO NOT REMOVE OR
REPLACE WITHOUT
NOTIFICATION

DO NOT REMOVE OR
REPLACE WITHOUT
NOTIFICATION

DO NOT REMOVE OR
REPLACE WITHOUT
NOTIFICATION

DO NOT REMOVE OR
REPLACE WITHOUT
NOTIFICATION

Introduksjon av BioCompact II



Tilgjengelig med kapasitet på 125, 218, 346 og 583 liter med overflate i hvit eller av rustfritt stål.

Dette er et kompakt kjøle- eller fryseskap til oppbevaring av et bredt spekter av biologiske materialer hvor det primære er driftssikkerhet.

BioCompact II gir deg signifikant bedre ytelse enn noe annet skap i dette segmentet til oppbevaring under stabile betingelser. Hvis du trenger å oppbevare ulike typer biologisk materiale fra gang til gang, gir utformingen deg mange måter å håndtere de forskjellige behovene takket være skapets allsidige, innvendige utforming og omfattende utvalg av fast inventar og tilbehør.

Siden det tar opp lite gulvplass, er det også ideelt til oppbevaring av biologisk materiale der plassen er begrenset.

BioCompact II kjøleskap

RR	Standard kjøøl	+2/+20 °C
----	----------------	-----------

BioCompact II fryseskap

RF	Standard frys	-25/-5 °C
----	---------------	-----------



Gram MPC 4.6 styreenhet med temperatur- og døralarmer og potensialfritt relé.



Ekstra føler som gir temperaturreferanse inne i skapet, er standard på alle BioCompact II modellene.



Kjølesystem basert på en rørfordamper med finner gir enda bedre temperatur-stabilitet og det betyr et oppbevaringssted uten kalde vegger som kan skade følsomt materiale i skapet.

BioCompact II



Alarmopptak

- og utlesing av høy/lav temperatur.

Akustisk og visuell alarm

- gir et klart varsel dersom temperaturen når enten høyeste eller laveste tillatte temperatur. En døralarm blir også installert.

Alle alarmparametere stilles inn separat.

Potensialfri kontakt

- for IT-nettverk, overvåkingssystemer og/eller fjernalarmer.

Smart defrost

- automatisk avrimingsystem med fordamping av avrimingsvann.

Ekstra føler

- «E-føler» for temperaturreferanse i oppbevaringsrommet. E-føleren kan kombineres med en referansebeholder.

Kjøleenhet med høy kapasitet

- sikrer at skapet raskt returnerer til angitt temperatur innvendig etter åpning av døren.

Utvendig sluttbehandling

- laget med sluttbehandling i hvit lakkert stål eller rustfritt stål.

Innvendig sluttbehandling

- laget av en holdbar innvendig kledning i Polystyren-plast støpt i ett stykke med U-formede skinner på veggene for montering av hyller og skuffer.

Dørlås

- for å hindre uvedkommende adgang.

Gram BioLine ventilert luftsirkulasjonssystem

- utstyrt med en spesiell distribusjonsplate som sikrer en jevn temperatur gjennom hele skapet.

Selvlukkende

- solid dør som standard eller godt isolert glass med LED-lys som valgfritt tilbehør til kjøleskap (RR-modeller).

ATEX

- BioLines BioCompact II sortiment av oppbevaringsskap til biomateriale gir deg fullt samsvar med ATEX - både innvendig og utvendig.

Tilgangsport

- 24,5 mm gjennomføring gir enkel tilgang, f.eks ekstern temperatuovervåking.

Inventar

- et bredt utvalg av allsidig inventar og utforminger er tilgjengelig. Både driftsspesifikasjonene og innvendig utforming kan tilpasses.

Underdel

- kan utstyres med lenkehjul eller bein, eller for montering på en sokkel.

Se side 15



Valgfritt tilbehør

Praktisk fotpedal for åpning av dør.

BioCompact II RR210



II 3G Ex ec nC ic IIB T6 Gc

DTI 22ATEX0251X



Tekniske spesifikasjoner	
Temperaturområde	+2/+20 °C
Omgivelsestemperaturområde	Solid dør +10/+35 °C, glassdør +10/+32 °C
Kontrollenhet	Gram kontrollenhet med potensialfri kontakt, E-føler, akustiske og visuelle dør- og temperaturalarmer som kan programmeres hver for seg, alarmopptak og offset funksjon
Materiale: Innvendig Utvendig	PS-Kledning Overflater i lakkert stål eller rustfritt stål
Utvendige mål i mm (B x D x H)	595 x 640 x 801/1.001
Nettvekt	Uemballert nettvekt uten valgfritt inventar: 46 kg
Bruttovolum	125 liter/4,4 kubikkfot
Nettovolum	104 liter/3,7 kubikkfot
Moduler til hyller og skuffer	4 x 430 mm + 3 x 300 mm (se side 68)
Isolasjon	50 mm polyuretan med drivmiddel av HFC-fri syklopentan
K-verdi	Solid dør 0,35 W/m ² K, glassdør 0,51 W/m ² K
Kjølemiddel	R600a
CO ₂ e	
Kjølekapasitet på -10 °C	R600a 154 watt
Strømforbruk	0,43 kWh/døgn (se side 66)
Kontakt	230 V, 50 Hz
Støynivå	33,3 dB(A)
Luftsystem	Gram BioLine ventileret luftfordelingssystem
Avrimingssystem	Automatisk smart avriming med fordamping av avrimingsvann

Pris (hvit)
NOK 25.800

Pris (rustfritt stål)
NOK 27.000

Valgfritt inventar og utstyr (alle priser i NOK) – veiledning for produktkonfigurering på side 4

A	BioLine aluminiumsskuff med lengde-/bredde oppdeling 420 mm	2.160
AA	BioLine aluminiumsskuff med lengde-/bredde oppdeling 300 mm	2.045
E	BioLine ABS-skuff m/lengde/breddeoppdeling 420 mm	1.110
P	BioLine perforert hylle i rustfritt stål, 430 mm	935
PP	BioLine perforert hylle i rustfritt stål, 300 mm	875
T	BioLine trådhyll i rustfritt stål, 430 mm	700
TT	BioLine trådhyll i rustfritt stål, 300 mm	645
W	BioLine trådhyll med plastbelegg, 430 mm	350
WW	BioLine trådhyll med plastbelegg, 300 mm	295
M	BioLine trådkurv med plastbelegg, 430 mm	645
MM	BioLine trådkurv med plastbelegg, 300 mm	585
11	Glassdør med LED-lys	2.450
81	Frostsikring	1.750
69	DIN-sett 13277	2.160
V	Referansebeholder	410
	* Ben eller hjul * Se side 74	1.170
31	Lenkehjul, 360° sving	1.750
20/21	Dørhengsel – til høyre eller venstre	0
91	Veggmontering	2.335
50	Chart recorder	8.575
	Kombinasjonssett til 210/310	1.460
98	9-punkts temperaturmåling	5.150

Tilbehørskode





II 3G Ex ec nC ic IIB T3 Gc
DTI 22ATEX0251X



Tekniske spesifikasjoner	
Temperaturområde	-25/-5 °C
Omgivelsestemperaturområde	+10/+35 °C
Kontrollenhet	Gram kontrollenhet med potensialfri kontakt, E-føler, akustiske og visuelle dør- og temperaturalarmer som kan programmeres hver for seg, alarmopptak og offset funksjon
Materiale: Innvendig Utvendig	PS-Kledning Overflater i lakkert stål eller rustfritt stål
Utvendige mål i mm (B x D x H)	595 x 640 x 801/1.001
Nettvekt	Uemballert nettvekt uten valgfritt inventar: 46 kg
Bruttovolum	125 liter/4,4 kubikkfot
Nettovolum	104 liter/3,7 kubikkfot
Moduler til hyller og skuffer	4 x 430 mm + 3 x 300 mm (se side 68)
Isolasjon	50 mm polyuretan med drivmiddel av HFC-fri syklopentan
K-verdi	Solid dør 0,35 W/m²K
Kjølemiddel	R600a
CO ₂ e	
Kjølekapasitet på -25 °C	R600a 156 watt
Strømforbruk	1,47 kWh/døgn (se side 66)
Kontakt	230 V, 50 Hz
Støynivå	37,7 dB(A)
Luftsystem	Gram BioLine ventilert luftfordelingssystem
Avrimingssystem	Automatisk smart avriming med fordamping av avrimingsvann

Pris (hvit)
NOK 27.100

Pris (rustfritt stål)
NOK 28.400

Valgfritt inventar og utstyr (alle priser i NOK) - veiledning for produktkonfigurering på side 4

A	BioLine aluminiumsskuff med lengde-/bredde oppdeling 420 mm	2.160
AA	BioLine aluminiumsskuff med lengde-/bredde oppdeling 300 mm	2.045
E	BioLine ABS-skuff (langsgående skillevegger), 420 mm	1.110
P	BioLine perforert hylle i rustfritt stål, 430 mm	935
PP	BioLine perforert hylle i rustfritt stål, 300 mm	875
T	BioLine trådhyll i rustfritt stål, 430 mm	700
TT	BioLine trådhyll i rustfritt stål, 300 mm	645
W	BioLine trådhyll med plastbelegg, 430 mm	350
WW	BioLine trådhyll med plastbelegg, 300 mm	295
M	BioLine trådkurv med plastbelegg, 430 mm	645
MM	BioLine trådkurv med plastbelegg, 300 mm	585
V	Referansebeholder	410
	*Ben eller hjul	1.170
31	Lenkehjul, 360° sving	1.750
20/21	Dørhengsel - til høyre eller venstre	0
91	Veggmontering	2.335
50	Chart recorder	8.575
	Kombinasjonssett til 210/310	1.460
98	9-punkts temperaturmåling	5.150

Tilbehørskode

* Se side 74



BioCompact II RR310



II 3G Ex ec nC ic IIB T6 Gc

DTI 22ATEX0251X



Tekniske spesifikasjoner	
Temperaturområde	+2/+20 °C
Omgivelsestemperaturområde	Solid dør +10/+35 °C, glassdør +10/+32 °C
Kontrollenhet	Gram kontrollenhet med potensialfri kontakt, E-føler, akustiske og visuelle dør- og temperaturalarmer som kan programmeres hver for seg, alarmopptak, høy/lav-funksjon og offset funksjon.
Materiale: Innvendig Utvendig	PS-Kledning Overflater i lakkert stål eller rustfritt stål
Utvendige mål i mm (B x D x H)	595 x 640 x 1.190/1.390
Nettovekt	Uemballert nettovekt uten valgfritt inventar: 55 kg
Bruttovolum	218 liter / 7,8 kubikkfot
Nettovolum	189 liter / 6,7 kubikkfot
Moduler til hyller og skuffer	11 x 430 mm + 3 x 300 mm (se side 68)
Isolasjon	50 mm polyuretan med drivmiddel av HFC-fri syklopentan
K-verdi	Solid dør 0,35 W/m ² K, glassdør 0,50 W/m ² K
Kjølemiddel	R600a
CO ₂ e	
Kjølekapasitet på -10 °C	R600a 154 watt
Strømforbruk	0,51 kWh/døgn (se side 66)
Kontakt	230 V, 50 Hz
Støynivå	34,1 dB(A)
Luftsystem	Gram BioLine ventilert luftfordelingssystem
Avrimingssystem	Automatisk smart avriming med fordampning av avrimingsvann

Pris (hvit)
NOK 27.700

Pris (rustfritt stål)
NOK 29.000

Valgfritt inventar og utstyr (alle priser i NOK) – veiledning for produktkonfigurering på side 4

A	BioLine aluminiumsskuff med lengde-/bredde oppdeling 420 mm	2.160
AA	BioLine aluminiumsskuff med lengde-/bredde oppdeling 300 mm	2.045
E	BioLine ABS-skuff m/lengde/breddeoppdeling 420 mm	1.110
P	BioLine perforert hylle i rustfritt stål, 430 mm	935
PP	BioLine perforert hylle i rustfritt stål, 300 mm	875
T	BioLine trådhyll i rustfritt stål, 430 mm	700
TT	BioLine trådhyll i rustfritt stål, 300 mm	645
W	BioLine trådhyll med plastbelegg, 430 mm	350
WW	BioLine trådhyll med plastbelegg, 300 mm	295
M	BioLine trådkurv med plastbelegg, 430 mm	645
MM	BioLine trådkurv med plastbelegg, 300 mm	585
11	Glassdør med LED-lys	2.450
81	Frostsikring	1.750
69	DIN-sett 13277	2.160
V	Referansebeholder	410
	* Ben eller hjul	1.170
31	Lenkehjul, 360° sving	1.750
20/21	Dørhengsel – til høyre eller venstre	0
50	Chart recorder	8.575
91	Veggmontering	2.335
	Kombinasjonssett til 210/310	1.460
98	9-punkts temperaturmåling	5.150

Tilbehørskode

* Se side 74



II 3G Ex ec nC ic IIB T3 Gc
DTI 22ATEX0251X



Tekniske spesifikasjoner	
Temperaturområde	-25/-5 °C
Omgivelsestemperaturområde	+10/+35 °C
Kontrollenhet	Gram kontrollenhet med potensialfri kontakt, E-føler, akustiske og visuelle dør- og temperaturalarmer som kan programmeres hver for seg, alarmopptak, høy/lav-funksjon og offset funksjon.
Materiale: Innvendig	PS-Kledning
Utvendig	Overflater i lakkert stål eller rustfritt stål
Utvendige mål i mm (B x D x H)	595 x 640 x 1.190/1.390
Nettvekt	Uemballert nettvekt uten valgfritt inventar: 55 kg
Bruttovolum	218 liter / 7,8 kubikkfot
Nettovolum	189 liter / 6,7 kubikkfot
Moduler til hyller og skuffer	11 x 430 mm + 3 x 300 mm (se side 68)
Isolasjon	50 mm polyuretan med drivmiddel av HFC-fri syklopentan
K-verdi	Solid dør 0,35 W/m ² K
Kjølemiddel	R600a
CO ₂ e	
Kjølekapasitet på -25 °C	R00a 204 watt
Strømforbruk	1,56 kWh/døgn (se side 66)
Kontakt	230 V, 50 Hz
Støynivå	37,8 dB(A)
Luftsystem	Gram BioLine ventilert luftfordelingssystem
Avrimingssystem	Automatisk smart avriming med fordampning av avrimingsvann

Pris (hvit)
NOK 29.000

Pris (rustfritt stål)
NOK 30.300

Valgfritt inventar og utstyr (alle priser i NOK) – veiledning for produktkonfigurering på side 4

A	BioLine aluminiumsskuff med lengde-/bredde oppdeling 420 mm	2.160
AA	BioLine aluminiumsskuff med lengde-/bredde oppdeling 300 mm	2.045
E	BioLine ABS-skuff (langsgående skillevegger), 420 mm	1.110
P	BioLine perforert hylle i rustfritt stål, 430 mm	935
PP	BioLine perforert hylle i rustfritt stål, 300 mm	875
T	BioLine trådhyll i rustfritt stål, 430 mm	700
TT	BioLine trådhyll i rustfritt stål, 300 mm	645
W	BioLine trådhyll med plastbelegg, 430 mm	350
WW	BioLine trådhyll med plastbelegg, 300 mm	295
M	BioLine trådkurv med plastbelegg, 430 mm	645
MM	BioLine trådkurv med plastbelegg, 300 mm	585
V	Referansebeholder	410
	* Ben eller hjul	1.170
31	Lenkehjul, 360° sving	1.750
20/21	Dørhengsel – til høyre eller venstre	0
50	Chart recorder	8.575
91	Veggmontering	2.335
	Kombinasjonssett til 210/310	1.460
98	9-punkts temperaturmåling	5.150

Tilbehørskode

* Se side 74



BioCompact II RR410



II 3G Ex ec nC ic IIB T6 Gc
DTI 22ATEX0251X



Tekniske spesifikasjoner	
Temperaturområde	+2/+20 °C
Omgivelsestemperaturområde	Solid dør +10/+35 °C, glassdør +10/+32 °C
Kontrollenhet	Gram kontrollenhet med potensialfri kontakt, E-føler, akustiske og visuelle dør- og temperaturalarmer som kan programmeres hver for seg, alarmopptak og offset funksjon
Materiale: Innvendig Utvendig	PS-Kledning Overflater i lakkert stål eller rustfritt stål
Utvendige mål i mm (B x D x H)	595 x 640 x 1.776/1.976
Nettvekt	Uemballert nettvekt uten valgfritt inventar: 78 kg
Bruttovolum	346 liter / 12,3 kubikkfot
Nettovolum	312 liter / 11,1 kubikkfot
Moduler til hyller og skuffer	22 x 430 mm + 3 x 300 mm (se side 68)
Isolasjon	50 mm polyuretan med drivmiddel av HFC-fri syklopentan
K-verdi	Solid dør 0,35 W/m ² K, glassdør 0,53 W/m ² K
Kjølemiddel	R600a
CO ₂ e	
Kjølekapasitet på -10 °C	R600a 207 watt
Strømforbruk	0,59 kWh/døgn (se side 66)
Kontakt	230 V, 50 Hz
Støynivå	33,2 dB(A)
Luftsystem	Gram BioLine ventilert luftfordelingssystem
Avrimingssystem	Automatisk smart avriming med fordamping av avrimingsvann

Pris (hvit)
NOK 29.600

Pris (rustfritt stål)
NOK 30.900

Valgfritt inventar og utstyr (alle priser i NOK) – veiledning for produktkonfigurering på side 4

A	BioLine aluminiumsskuff med lengde-/bredde oppdeling 420 mm	2.160
AA	BioLine aluminiumsskuff med lengde-/bredde oppdeling 300 mm	2.045
E	BioLine ABS-skuff m/lengde/breddeoppdeling 420 mm	1.110
P	BioLine perforert hylle i rustfritt stål, 430 mm	935
PP	BioLine perforert hylle i rustfritt stål, 300 mm	875
T	BioLine trådhyll i rustfritt stål, 430 mm	700
TT	BioLine trådhyll i rustfritt stål, 300 mm	645
W	BioLine trådhyll med plastbelegg, 430 mm	350
WW	BioLine trådhyll med plastbelegg, 300 mm	295
M	BioLine trådkurv med plastbelegg, 430 mm	645
MM	BioLine trådkurv med plastbelegg, 300 mm	585
11	Glassdør med LED-lys	2.450
81	Frostsikring	1.750
69	DIN-sett 13277	2.160
V	Referansebeholder	410
	* Ben, lenkehjul	0
31	Lenkehjul, 360° sving	585
20/21	Dørhengsel – til høyre eller venstre	0
91	Veggmontering	2.335
50	Chart recorder	8.575
	Fotpedal til å åpne dør	1.400
98	9-punkts temperaturmåling	5.150

Tilbehørskode

* Se side 74



BioCompact II RF410

 -25 °C



II 3G Ex ec nC ic IIB T3 Gc

DTI 22ATEX0251X



Tekniske spesifikasjoner	
Temperaturområde	-25/-5 °C
Omgivelsestemperaturområde	+10/+35 °C
Kontrollenhet	Gram kontrollenhet med potensialfri kontakt, E-føler, akustiske og visuelle dør- og temperaturalarmer som kan programmeres hver for seg, alarmopptak og offset funksjon
Materiale: Innvendig	PS-Kledning
Utvendig	Overflater i lakkert stål eller rustfritt stål
Utvendige mål i mm (B x D x H)	595 x 640 x 1.776/1.976
Nettvekt	Uemballert nettvekt uten valgfritt inventar: 78 kg
Bruttovolum	346 liter / 12,3 kubikkfot
Nettovolum	312 liter / 11,1 kubikkfot
Moduler til hyller og skuffer	22 x 430 mm + 3 x 300 mm (se side 68)
Isolasjon	50 mm polyuretan med drivmiddel av HFC-fri syklopentan
K-verdi	Solid dør 0,35 W/m²K
Kjølemiddel	R600a
CO ₂ e	
Kjølekapasitet på -25 °C	R600a 204 watt
Strømforbruk	2,06 kWh/døgn (se side 66)
Kontakt	230 V, 50 Hz
Støynivå	36,6 dB(A)
Luftsystem	Gram BioLine ventilert luftfordelingssystem
Avrimingssystem	Automatisk smart avriming med fordampning av avrimingsvann

Pris (hvit)
NOK 30.900

Pris (rustfritt stål)
NOK 32.200

Valgfritt inventar og utstyr (alle priser i NOK) – veiledning for produktkonfigurering på side 4

A	BioLine aluminiumsskuff med lengde-/bredde oppdeling 420 mm	2.160
AA	BioLine aluminiumsskuff med lengde-/bredde oppdeling 300 mm	2.045
E	BioLine ABS-skuff (langsgående skillevegger), 420 mm	1.110
P	BioLine perforert hylle i rustfritt stål, 430 mm	935
PP	BioLine perforert hylle i rustfritt stål, 300 mm	875
T	BioLine trådhyll i rustfritt stål, 430 mm	700
TT	BioLine trådhyll i rustfritt stål, 300 mm	645
W	BioLine trådhyll med plastbelegg, 430 mm	350
WW	BioLine trådhyll med plastbelegg, 300 mm	295
M	BioLine trådkurv med plastbelegg, 430 mm	645
MM	BioLine trådkurv med plastbelegg, 300 mm	585
V	Referansebeholder	410
	*Ben, lenkehjul eller for montering på en sokkel	0
31	Lenkehjul, 360° sving	585
20/21	Dørhengsel – til høyre eller venstre	0
91	Veggmontering	2.335
50	Chart recorder	8.575
	Fotpedal til å åpne dør	1.400
98	9-punkts temperaturmåling	5.150

Tilbehørskode

* Se side 74



BioCompact II RR610



Ex II 3G Ex nA nC nL IIB T6 Gc



Tekniske spesifikasjoner	
Temperaturområde	+2/+20 °C
Omgivelsestemperaturområde	Solid dør +10/+43 °C, glassdør +10/+38 °C
Kontrollenhet	Gram kontrollenhet med potensialfri kontakt, E-føler, akustiske og visuelle dør- og temperaturalarmer som kan programmeres hver for seg, alarmopptak og offset funksjon
Materiale: Innvendig Utvendig	PS-Kledning med veggskinner i rustfritt stål Overflater i lakkert stål eller rustfritt stål
Utvendige mål i mm (B x D x H)	695 x 875 x 1.874/2.075
Nettvekt	Uemballert nettvekt uten valgfritt inventar: 114 kg
Bruttovolum	583 liter / 20,6 kubikkfot
Nettovolum	513 liter / 16,7 kubikkfot
Moduler til hyller og skuffer	24 (se side 68)
Isolasjon	60 mm polyuretan med drivmiddel av HFC-fri syklopentan
K-verdi	Solid dør 0,31 W/m ² K, glassdør 0,48 W/m ² K
Kjølemiddel	R600a
CO ₂ e	
Kjølekapasitet på -10 °C	R600a 354 watt
Strømforbruk	1,15 kWh/døgn (se side 66)
Kontakt	230 V, 50 Hz
Støynivå	44,2 dB(A)
Luftsystem	Gram BioLine ventilert luftfordelingssystem
Avrimingssystem	Automatisk smart avriming med fordamping av avrimingsvann

Pris (hvit)
NOK 39.200

Pris (rustfritt stål)
NOK 40.300

Valgfritt inventar og utstyr (alle priser i NOK) – veiledning for produktkonfigurering på side 4

A	BioLine aluminiumsskuff med lengde-/bredde oppdeling	2.160
R	BioLine rustfri stålskuff 30 kg	2.160
S	BioLine rustfri stålskuff 40 kg	2.915
C	BioLine oppdeling for rustfrie stålskuffer (1 sett)	820
P	BioLine perforert hylle i rustfritt stål	1.050
T	BioLine trådhyll i rustfritt stål	760
N	BioLine trådhyll med plastbelegg	525
50	Chart recorder	8.575
81	Frostsikring	1.750
69	DIN-sett 13277	2.160
V	Referansebeholder	410
	* Ben, lenkehjul	0
31	Lenkehjul, 360° sving	585
20/21	Dørhengsel – til høyre eller venstre	0
11	Glassdør med LED-lys	3.385
	Fotpedal til å åpne dør	1.400
98	9-punkts temperaturmåling	5.150

Tilbehørskode

* Se side 74



Ex II 3G Ex nA nC nL IIB T2 Gc



Tekniske spesifikasjoner	
Temperaturområde	-25/-5 °C
Omgivelsestemperaturområde	+10/+43 °C
Kontrollenhet	Gram kontrollenhet med potensialfri kontakt, E-føler, akustiske og visuelle dør- og temperaturalarmer som kan programmeres hver for seg, alarmopptak og offset funksjon
Materiale: Innvendig Utvendig	PS-Kledning med veggskinner i rustfritt stål Overflater i lakkert stål eller rustfritt stål
Utvendige mål i mm (B x D x H)	695 x 875 x 1.874/2.075
Nettovekt	Uemballert nettovekt uten valgfritt inventar: 114 kg
Bruttovolum	583 liter / 20,6 kubikkfot
Nettovolum	513 liter / 16,7 kubikkfot
Moduler til hyller og skuffer	24 (se side 68)
Isolasjon	60 mm polyuretan med drivmiddel av HFC-fri syklopentan
K-verdi	Solid dør 0,31 W/m²K
Kjølemiddel	R290
CO ₂ e	
Kjølekapasitet på -25 °C	R290 512 watt
Strømforbruk	4,05 kWh/døgn (se side 66)
Kontakt	230 V, 50 Hz
Støynivå	48,6 dB(A)
Luftsystem	Gram BioLine ventilert luftfordelingssystem
Avrimingssystem	Automatisk smart avriming med fordampning av avrimingsvann

Pris (hvit)
NOK 42.700

Pris (rustfritt stål)
NOK 43.900

Valgfritt inventar og utstyr (alle priser i NOK) – veiledning for produktkonfigurering på side 4

R	BioLine rustfri stålskuff 30 kg	2.160
S	BioLine rustfri stålskuff 40 kg	2.915
C	BioLine oppdeling for rustfrie stålskuffer (1 sett)	820
P	BioLine perforert hylle i rustfritt stål	1.050
T	BioLine trådhyll i rustfritt stål	760
N	BioLine trådhyll med plastbelegg	525
50	Chart recorder	8.575
V	Referansebeholder	410
	*Ben, lenkehjul	0
31	Lenkehjul, 360° sving	585
20/21	Dørhengsel – til høyre eller venstre	0
	Fotpedal til å åpne dør	1.400
98	9-punkts temperaturmåling	5.150

■ Tilbehørskode

* Se side 74



BioCompact II RR210/RF210



II 3G Ex ec nC ic IIB T3 Gc

DTI 22ATEX0251X



Tekniske spesifikasjoner	
Temperaturområde	+2/+20 °C og -25/-5 °C
Omgivelsestemperaturområde	Solid dør +10/+35 °C, glassdør +10/+32 °C
Kontrollenhet	Gram kontrollenhet med potensialfri kontakt, E-føler, akustiske og visuelle dør- og temperaturalarmer som kan programmeres hver for seg, alarmopptak og offset funksjon
Materiale: Innvendig Utvendig	PS-Kledning Overflater i lakkert stål eller rustfritt stål
Utvendige mål i mm (B x D x H)	595 x 640 x 1.602/1.802
Informasjon om emballasje	Uemballert nettvekt uten valgfritt inventar: 92 kg
Bruttovolum	125 liter / 4,4 kubikkfot og 125 liter / 4,4 kubikkfot
Nettovolum	104 liter / 3,7 kubikkfot og 104 liter / 3,7 kubikkfot
Moduler til hyller og skuffer	4 x 430 mm + 3 x 300 mm og 4 x 430 mm + 3 x 300 mm (se side 68)
Isolasjon	50 mm polyuretan med drivmiddel av HFC-fri syklopentan
K-verdi	Solid dør 0,35 W/m²K, glassdør 0,51 W/m²K
Kjølemiddel	R600a
CO ₂ e	
Kjølekapasitet på -10 °C Kjølekapasitet på -25 °C	RR: R600a 154 watt RF: R600a 159 watt
Strømforbruk	1.91 kWh/døgn (se side 66)
Kontakt	230 V, 50 Hz
Støynivå	36,1 dB(A)
Luftsystem	Gram BioLine ventilert luftfordelingssystem
Avrimingssystem	Automatisk smart avriming med fordamping av avrimingsvann

Pris (hvit)
NOK 54.600

Pris (rustfritt stål)
NOK 57.100

Valgfritt inventar og utstyr (alle priser i NOK) - veiledning for produktkonfigurering på side 4

A	BioLine aluminiumsskuff med lengde-/bredde oppdeling 420 mm	2.160
AA	BioLine aluminiumsskuff med lengde-/bredde oppdeling 300 mm	2.045
A	BioLine aluminiumsskuff med lengde oppdeling 420 mm	2.160
AA	BioLine aluminiumsskuff med lengde oppdeling 300 mm	2.045
E	BioLine ABS-skuff m/lengde/breddeoppdeling 420 mm	1.110
E	BioLine ABS-skuff (langsgående skillevegger), 420 mm	1.110
P	BioLine perforert hylle i rustfritt stål, 430 mm	935
PP	BioLine perforert hylle i rustfritt stål, 300 mm	875
T	BioLine trådhyll i rustfritt stål, 430 mm	700
TT	BioLine trådhyll i rustfritt stål, 300 mm	645
W	BioLine trådhyll med plastbelegg, 430 mm	350
WW	BioLine trådhyll med plastbelegg, 300 mm	295
M	BioLine trådkurv med plastbelegg, 430 mm	645
MM	BioLine trådkurv med plastbelegg, 300 mm	585
81	Frostsikring	1.750
69	DIN-sett 13277 (kun RR)	2.160
V	Referansebeholder (per enhet)	410
	*Ben, lenkehjul * Se side 75	0
31	Lenkehjul, 360° sving	585
20/21	Dørhengsel - til høyre eller venstre	0
91	Veggmontering	2.335
50	Chart recorder (per enhet)	8.575
11	Glassdør med LED-lys (kun RR)	2.450
98	9-punkts temperaturmåling	10.300



BioCompact II RR310/RF210*



II 3G Ex ec nC ic IIB T3 Gc

DTI 22ATEX0251X



Tekniske spesifikasjoner

Temperaturområde	+2/+20 °C og -25/-5 °C
Omgivelsestemperaturområde	Solid dør +10/+35 °C, glassdør +10/+32 °C
Kontrollenhet	Gram kontrollenhet med potensialfri kontakt, E-føler, akustiske og visuelle dør- og temperaturalarmer som kan programmeres hver for seg, alarmopptak og offset funksjon
Materiale: Innvendig Utvendig	PS-Kledning Overflater i lakkert stål eller rustfritt stål
Mål i mm (B x D x H)	595 x 640 x 1.991/2.191
Informasjon om emballasje	Uemballert nettovekt uten valgfritt inventar: 101 kg
Bruttovolum	218 liter / 17,8 kubikkfot og 125 liter / 4,4 kubikkfot
Nettovolum	189 liter / 6,7 kubikkfot og 104 liter / 3,7 kubikkfot
Moduler til hyller og skuffer	11 x 430 mm + 3 x 300 mm og 4 x 430 mm + 3 x 300 mm (se side 68)
Isolasjon	50 mm polyuretan med drivmiddel av HFC-fri syklopentan
K-verdi	RR310: Solid dør 0,35 W/m ² K, glassdør 0,50 W/m ² K RF210: Solid dør 0,35 W/m ² K
Kjølemiddel	R600a
CO ₂ e	
Kjølekapasitet på -10 °C Kjølekapasitet på -25 °C	R600a 154 watt R600a 156 watt
Strømforbruk	1,99 kWh/døgn (se side 66)
Kontakt	230 V, 50 Hz
Støynivå	39.3 dB(A)
Luftsystem	Gram BioLine ventilert luftfordelingssystem
Avrimingssystem	Automatisk smart avriming med fordampning av avrimingsvann

Pris (hvit)
NOK 56.500

Pris (rustfritt stål)
NOK 59.000

Valgfritt inventar og utstyr (alle priser i NOK) – veiledning for produktkonfigurering på side 4

A	BioLine aluminiumsskuff med lengde-/bredde oppdeling 420 mm	2.160
AA	BioLine aluminiumsskuff med lengde-/bredde oppdeling 300 mm	2.045
A	BioLine aluminiumsskuff med lengde oppdeling 420 mm	2.160
AA	BioLine aluminiumsskuff med lengde oppdeling 300 mm	2.045
E	BioLine ABS-skuff m/lengde/breddeoppdeling 420 mm	1.110
E	BioLine ABS-skuff (langsgående skillevegger), 420 mm	1.110
P	BioLine perforert hylle i rustfritt stål, 430 mm	935
PP	BioLine perforert hylle i rustfritt stål, 300 mm	875
T	BioLine trådhyll i rustfritt stål, 430 mm	700
TT	BioLine trådhyll i rustfritt stål, 300 mm	645
W	BioLine trådhyll med plastbelegg, 430 mm	350
WW	BioLine trådhyll med plastbelegg, 300 mm	295
M	BioLine trådkurv med plastbelegg, 430 mm	645
MM	BioLine trådkurv med plastbelegg, 300 mm	585
11	Glassdør med LED-lys (kun RR)	2.450
81	Frostsikring	1.750
69	DIN-sett 13277 (kun RR)	2.160
V	Referansebeholder (per enhet)	410
	**Ben, lenkehjul ** Se side 75	1.170
31	Lenkehjul, 360° sving	585
20/21	Dørhengsel – til høyre eller venstre	0
91	Veggmontering	2.335
50	Chart recorder (per enhet)	8.575
98	9-punkts temperaturmåling	10.300



Modeller og tilbehør

	ExGuard	BioUltra	BioPlus	BioMidi	BioCompact II
Temperaturområde					
Kjøleskap +2/+20 °C				•	•
Kjøleskap -2/+20 °C	•		•		
Fryseskap -25/-5 °C			•	•	•
Fryseskap -35/-5 °C			•		
Fryseskap -40/-5 °C				•	
Fryseskap -86/-60 °C		•			
Materialer utvendig/innvendig					
Hvit/rustfritt	•		•		
Hvit/hvit, rustfritt		•			
Rustfritt/rustfritt	•	•	•	•	
Hvit/aluminium, rustfritt				•	
Hvit/PS					•
Rustfritt/PS					•
Tekniske data					
Gram BioLine ventilert luftsirkulasjonssystem	•		•	•	•
Tørr kjøling	•		• (ER)		
"Smart defrost"	•		•	•	•
Avrimingskappe			• (RF/EF)	• (RF/EF)	
Automatisk fordamping av avrimingsvann	•		•	•	•
Avrimingsinterval, justerbart	•		•	•	•
Krets for dobbelt kjølesystem			○ (W/1270/1400)		
Potensialfritt relé	•	•	•	•	•
Frostsikring			○ (ER)	○ (RR)	○ (RR)
E-føler	•	•	•	•	•
Chart recorder		○	○	○	○
Akustisk og visuell alarm for øvre og nedre temperaturgrense	•	•	•	•	•
Akustisk og visuell alarm for åpen dør	•		•	•	•
Separat innstilling av alle alarmparametere	•	•	•	•	•
Alarmlagring	•	•	•	•	•
Høy/lav read-out temperatur	•	•	•	•	•
Offset av temperaturføler(e)	•	•	•	•	•
Hybrid kjøling		○			

• Inkludert ○ Tilbehør

Modeller og tilbehør

	ExGuard	BioUltra	BioPlus	BioMidi	BioCompact II
Tekniske spesifikasjoner fortsatt					
Tastelås	•	•	•	•	•
Serviceprogram	•	•	•	•	•
Temperaturskala i Celsius og Fahrenheit	•	•	•	•	•
230V, 50Hz	•	•	•	•	•
Utvendig utstyr					
Massiv dør	•	•	•	•	•
Glassdør	○ (ER)		○ (ER)	○ (RR)	
Glassdør med LED lys					○ (ER)
Fotpedal			● (ikke EF)		○
Selvlukkende dør	•		•	•	•
Ben/hjul/sokkel	•		•	● (forsenkede hjul)	●/○ (210 / 310)
Hjul, 360° sving	○	● (høydejusterbare hjul)	○ / ● (1270 / 1400)		○
Veggmontasje					○ (210 / 310 / 410)
Dørlås	•	•	•	•	•
LED-display	•	•	•	•	•
Visuell indikator for alarm	•	● (ikke døralarm)	•	•	•
Halogenlys	•		•	•	
Innvendig utstyr					
Trådhyll, plastbelagt			○ (ikke EF, 930 el. kode 70)	○ (ikke EF eller kode 70)	○
Trådhyll, rustfritt stål	○		○	○	○
Perforert hylle, rustfritt stål	○	•	○	○	○
Trådkurv					○ (210 / 310 / 410)
Aluminiumskuff med lengde/breddeoppdeling			○ (ER, ikke 930)	○ (bare RR)	○ (RR)
Aluminiumsskuff med lengdeoppdeling					○ (RF210 / 310 / 410)
ABS skuff med lengde/breddeoppdeling					○ (RR210 / 310 / 410)
ABS skuff med lengdeoppdeling					○ (RF210 / 310 / 410)
Rustfri stålskuff, 30 kg			○ (ikke 930)	○	○ (610)
Rustfri stålskuff, 40 kg	○		○	○	○ (610)
BioLine oppdeling for rustfrie stålskuffer	○		○	○	○ (610)
Innvendige dører		•	○ (ikke 930)/● (EF)	○/● (EF)	
Referansebeholder	○		○	○	○
DIN sett			○ (ER)	○ (ER)	○ (ER)
Støydempnings sett				○	

• Inkludert

○ Tilbehør

Produkter og Priser • ExGuard

ExGuard – Kjøleskap	Ekstra utstyr og tilbehør	Fabrikkmontert	Leveres separat
ER600W (hvit).....NOK 95.500	BioLine rustfri stålskuff 40 kg.....	NOK 2.915.....	NOK 3.265
ER600W (rustfritt stål).....NOK 98.500	BioLine oppdeling for rustfrie stålskuffer (1 sett).....	NOK 820.....	NOK 1.170
	BioLine perforert hylle i rustfritt stål.....	NOK 1.050.....	NOK 1.285
	BioLine trådhyll i rustfritt stål.....	NOK 760.....	NOK 995
	Dørhengsel – på høyre eller venstre side.....	NOK 0.....	Ikke mulig
	Ben, hjul eller for montering på sokkel.....	NOK 0.....	NOK 1.635
	Hjul, 360° sving.....	NOK 585.....	NOK 1.870
	Glassdør, enkel (bare ER).....	NOK 3.385.....	Ikke mulig
	Referansebeholder.....	NOK 410.....	NOK 645
	Hyllebærere (ekstra).....	Ikke mulig.....	NOK 410
	9-punkts temperaturmåling.....	NOK 5.150.....	Ikke mulig

Produkter og Priser • BioUltra / BioPlus

BioUltra – Fryseskap

UL570 (hvit)	NOK 136.500
UL570 (rustfritt stål)	NOK 141.700

Ekstra utstyr og tilbehør

Fabrikkmontert

Leveres separat

BioLine perforert hulle i rustfritt stål	Ikke mulig	NOK 1.400
Chart recorder	NOK 8.575	Ikke mulig
Chart recorder, papir (100 stk.)	Ikke mulig	NOK 1.460
Chart recorder, penn	Ikke mulig	NOK 645
Dørhengsel – på høyre eller venstre side	NOK 0	Ikke mulig
Hybrid kjøling	NOK 26.705	Ikke mulig
9-punkts temperaturmåling	NOK 5.150	Ikke mulig
Stativer/bokser – finnes på side 15		

BioPlus – Kjøleskap

ER500 (hvit)	NOK 67.000
ER500 (rustfritt stål)	NOK 69.900
ER600D (hvit)	NOK 68.700
ER600D (rustfritt stål)	NOK 71.600
ER600W (hvit)	NOK 68.700
ER600W (rustfritt stål)	NOK 71.600
ER660D (hvit)	NOK 70.500
ER660D (rustfritt stål)	NOK 73.400
ER660W (hvit)	NOK 70.500
ER660W (rustfritt stål)	NOK 73.400
ER930 (hvit)	NOK 76.000
ER930 (rustfritt stål)	NOK 78.900
ER1270 (hvit)	NOK 93.500
ER1270 (rustfritt stål)	NOK 98.800
ER1400 (hvit)	NOK 95.800
ER1400 (rustfritt stål)	NOK 101.100

Ekstra utstyr og tilbehør

Fabrikkmontert

Leveres separat

BioLine aluminiumsskuff med lengde-/bredde oppdeling	NOK 2.160	NOK 2.510
BioLine rustfri stålskuff 30 kg	NOK 2.160	NOK 2.510
BioLine rustfri stålskuff 40 kg	NOK 2.915	NOK 3.265
BioLine oppdeling for rustfrie stålskuffer (1 sett)	NOK 820	NOK 1.170
BioLine perforert hulle i rustfritt stål	NOK 1.050	NOK 1.285
BioLine trådhyll i rustfritt stål	NOK 760	NOK 995
BioLine trådhyll med plastbelegg	NOK 525	NOK 760
Dørhengsel – på høyre eller venstre side	NOK 0	Ikke mulig
Ben, hjul eller for montering på sokkel	NOK 0	NOK 1.635
Hjul, 360° sving	NOK 585	NOK 1.870
Chart recorder	NOK 8.575	Ikke mulig
Chart recorder, papir (100 stk.)	Ikke mulig	NOK 1.460
Chart recorder, penn	Ikke mulig	NOK 645
Krets for dobbelt kjølesystem (bare W, 1270/1400)	NOK 8.575	Ikke mulig
Glassdør, enkel (bare ER)	NOK 3.385	Ikke mulig
Glasdører, dobbel dør (bare ER, 1270 eller 1400)	NOK 6.765	Ikke mulig
Innvendige dører (500, 600 eller 660)	NOK 5.075	NOK 6.240
Innvendige dører (1270 eller 1400)	NOK 10.145	NOK 12.480
Frostsikring (bare ER)	NOK 1.750	NOK 2.100
Referansebeholder	NOK 410	NOK 645
BioLine romdelersett til alusuff (lengde-/breddeoppdeling)	Ikke mulig	NOK 585
Hyllebærere (ekstra)	Ikke mulig	NOK 410
DIN sett 13277	NOK 2.160	Ikke mulig
9-punkts temperaturmåling	NOK 5.150	Ikke mulig

BioPlus – Fryseskap

RF500 (hvit)	NOK 73.600
RF500 (rustfritt stål)	NOK 76.500
RF600D (hvit)	NOK 75.400
RF600D (rustfritt stål)	NOK 78.300
RF600W (hvit)	NOK 75.400
RF600W (rustfritt stål)	NOK 78.300
RF660D (hvit)	NOK 77.100
RF660D (rustfritt stål)	NOK 80.000
RF660W (hvit)	NOK 77.100
RF660W (rustfritt stål)	NOK 80.000
RF930 (hvit)	NOK 82.700
RF930 (rustfritt stål)	NOK 85.600
RF1270 (hvit)	NOK 100.200
RF1270 (rustfritt stål)	NOK 105.400
RF1400 (hvit)	NOK 102.500
RF1400 (rustfritt stål)	NOK 107.700
EF600W -35°C (hvit)	NOK 84.100
EF600W -35°C (rustfritt stål)	NOK 87.000
EF660W -35°C (hvit)	NOK 85.900
EF660W -35°C (rustfritt stål)	NOK 88.800

Priser eks. mva.

Produkter og Priser • BioMidi

BioMidi – Kjøleskap

RR425 (hvit)	NOK 48.000
RR425 (rustfritt stål)	NOK 53.800
RR625 (hvit)	NOK 53.500
RR625 (rustfritt stål)	NOK 59.300

BioMidi – Frysenskap

RF425 (hvit).....	NOK 55.000
RF425 (rustfritt stål)	NOK 60.800
RF625 (hvit).....	NOK 60.400
RF625 (rustfritt stål)	NOK 66.300
EF425 -40 °C (hvit).....	NOK 64.000
EF425 -40 °C (rustfri).....	NOK 69.800

Ekstra utstyr og tilbehør

Fabrikkmontert

Leveres separat

BioLine aluminiumsskuff med lengde-/breddeoppdeling (RR).....	NOK 2.160	NOK 2.510
BioLine rustfri stålskuff 30 kg	NOK 2.160	NOK 2.510
BioLine rustfri stålskuff 40 kg	NOK 2.915	NOK 3.265
BioLine oppdeling for rustfrie stålskuffer (1 sett)	NOK 820	NOK 1.170
BioLine perforert hylle i rustfritt stål	NOK 1.050	NOK 1.285
BioLine trådhyll i rustfritt stål	NOK 760	NOK 995
BioLine trådhyll med plastbelegg.....	NOK 525	NOK 760
Dørhengsel – på høyre eller venstre side	NOK 0	Ikke mulig
Chart recorder	NOK 8.575	Ikke mulig
Chart recorder, papir (100 stk.)	Ikke mulig	NOK 1.460
Chart recorder, penn (1 stk.).....	Ikke mulig	NOK 645
Glassdør, enkel dør (bare RR).....	NOK 3.385	Ikke mulig
Innvendige dører.....	NOK 5.075	NOK 6.240
Frostsikring (bare RR)	NOK 1.750	NOK 2.100
Referansebeholder.....	NOK 410	NOK 645
BioLine romdelersett til alusuff (lengde-/breddeoppdeling)	Ikke mulig	NOK 585
Hyllebærere (ekstra)	Ikke mulig	NOK 410
DIN sett 13277	NOK 2.160	Ikke mulig
Støydempnings sett	NOK 2.160	Ikke mulig
9-punkts temperaturmåling.....	NOK 5.150	Ikke mulig

Produkter og Priser • BioCompact II

BioCompact II – Kjøleskap

RR210 (hvit)	NOK 25.800
RR210 (rustfritt stål)	NOK 27.000
RR310 (hvit)	NOK 27.700
RR310 (rustfritt stål)	NOK 29.000
RR410 (hvit)	NOK 29.600
RR410 (rustfritt stål)	NOK 30.900
RR610 (hvit)	NOK 39.200
RR610 (rustfritt stål)	NOK 40.300

BioCompact II – Fryseskap

RF210 (hvit).....	NOK 27.100
RF210 (rustfritt stål)	NOK 28.400
RF310 (hvit).....	NOK 29.000
RF310 (rustfritt stål)	NOK 30.300
RF410 (hvit).....	NOK 30.900
RF410 (rustfritt stål)	NOK 32.200
RF610 (hvit).....	NOK 42.700
RF610 (rustfritt stål)	NOK 43.900

BioCompact II – Combi

RR210 / RF210 (hvit).....	NOK 54.600
RR210 / RF210 (rustfritt stål).....	NOK 57.100
RR310 / RF210 (hvit).....	NOK 56.500
RR310 / RF210 (rustfritt stål).....	NOK 59.000

Ekstra utstyr og tilbehør

Fabrikkmontert

Leveres separat

BioLine aluminiumsskuff m/lengde/breddeoppdeling (610 RR)	NOK 2.160	NOK 2.510
BioLine aluminiumsskuff m/lengde/breddeoppdeling (420 mm).....	NOK 2.160	NOK 2.510
BioLine aluminiumsskuff m/lengde/breddeoppdeling (300 mm).....	NOK 2.045	NOK 2.395
BioLine ABS-skuff m/lengdeoppdeling (420 mm).....	NOK 1.110	NOK 1.345
BioLine rustfri stålskuff 30 kg (610)	NOK 2.160	NOK 2.510
BioLine rustfri stålskuff 40 kg (610)	NOK 2.915	NOK 3.265
BioLine oppdeling for rustfrie stålskuffer (1 sett)	NOK 820	NOK 1.170
BioLine trådkurv med plastbelegg (430 mm)	NOK 645	NOK 875
BioLine trådkurv med plastbelegg (300 mm)	NOK 585	NOK 820
BioLine perforert hylle i rustfritt stål (610)	NOK 1.050	NOK 1.285
BioLine perforert hylle i rustfritt stål (430 mm)	NOK 935	NOK 1.170
BioLine perforert hylle i rustfritt stål (300 mm)	NOK 875	NOK 1.110
BioLine trådhyll i rustfritt stål (610).....	NOK 760	NOK 995
BioLine trådhyll i rustfritt stål (430 mm).....	NOK 700	NOK 935
BioLine trådhyll i rustfritt stål (300 mm).....	NOK 645	NOK 875
BioLine trådhyll med plastbelegg (610).....	NOK 525	NOK 760
BioLine trådhyll med plastbelegg (430 mm).....	NOK 350	NOK 585
BioLine trådhyll med plastbelegg (300 mm).....	NOK 295	NOK 525
Dørhengsel – på høyre eller venstre side	NOK 0	Ikke mulig
Chart recorder	NOK 8.575	Ikke mulig
Chart recorder, papir (100 stk.)	Ikke mulig	NOK 1.460
Chart recorder, penn	Ikke mulig	NOK 645
Ben eller hjul (bare Combi/410/610).....	NOK 0	NOK 1.635
Ben eller hjul (bare 210/310).....	NOK 1.170	NOK 1.635
Hjul, 360° sving (bare Combi/410/610)	NOK 585	NOK 1.870
Hjul, 360° sving (bare 210/310)	NOK 1.750	NOK 1.870
Veggmontasje (Combi/210/310/410).....	NOK 2.335	NOK 2.685
Kombinasjonssett (bare 210/310)	NOK 1.460	NOK 2.045
Glassdør (Combi/210/310/410) (bare RR).....	NOK 2.450	Ikke mulig
Glassdør (610) (bare RR)	NOK 3.385	Ikke mulig
Frostsikring (bare RR)	NOK 1.750	NOK 2.100
Referansebeholder.....	NOK 410	NOK 645
Fotpedal (bare 410/610).....	NOK 1.400	NOK 1.870
BioLine romdelersett til alusuff (lengde-/breddeoppdeling)	Ikke mulig	NOK 585
Hyllebærere (ekstra) (610)	Ikke mulig	NOK 410
DIN sett (13277)	NOK 2.160	ikke mulig
9-punkts temperaturmåling.....	NOK 5.150	Ikke mulig
9-punkts temperaturmåling for BioCompact II RR210/RF210 og RR310/RF210.....	NOK10.300	Ikke mulig

Koder for ExGuard/BioUltra/BioPlus/BioMidi

Tilbehørskoder

- 10 Massiv dør
- 11 Glassdør

- 20 Høyrehengslet
- 21 Venstrehengslet

- 29 Høydejusterbare hjul (BioUltra)

- 30 Hjul 125 mm
- 31 Hjul - 360° sving, 2 m/bremser
- 32 Hjul (BioMidi)
- 33 Hjul 109 mm
- 35 Ben H=100/135 mm
- 36 Ben H=135/200 mm
- 37 Ben H=185/250 mm
- 38 Forberedt for montering på sokkel

- 41 E-føler
- 50 Chart recorder
- 69 DIN sett (kun ER/RR)
- 70 Innvendige dører, hengslet
- 79 Hybrid kjøling (kun BioUltra)
- 80 Dobbelt kjølesystem (kun W/1270/1400)
- 81 Frostsikring
- 84 Støydempingssett (kun til BioMidi)
- 98 9-punkts temperaturmåling

ER 600D CG

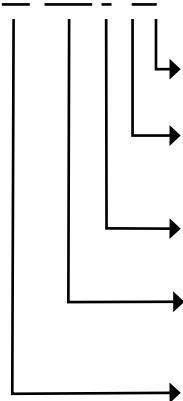

- G Gasskjølemiddel (R290)
(R290/R170/R601)
- C Rustfritt ståleksteriør
- L Lakkert eksteriør

- D "Deep" (dypt) skap 600 eller 660
- W "Wide" (bredt) skap 600 eller 660

- Skapmodell 570, 500, 600, 660, 930,
1270, 1400, 425 og 625

- RR Standard kjøøl
- ER Utvidet kjøøl
- RF Standard frys
- EF Utvidet frys
- UL Ultra lavtemperatur fryser

Tilbehørskoder

- ..A Antall aluminiumsskuffer
- ..R Antall rustfrie stålskuffer 30 kg
- ..S Antall rustfrie stålskuffer 40 kg
- ..C Antall romdelersett i rustfritt stål
- ..P Antall perforerte hyller i rustfritt stål
- ..T Antall trådhyller i rustfritt stål
- ..TTT Antall trådhyller i rustfritt stål, innvendige dører
- ..N Antall trådhyller med plast belegg
- ..V Antall væskebeholdere inkl. holder

Varenummer	Beskrivelse
98-630-	ExGuard ER
98-631-	ExGuard ER Glassdør
88-570-	BioUltra UL570
88-425-	BioMidi 425
88-426-	BioMidi EF425
88-625-	BioMidi 625

Varenummer	Beskrivelse
88-500-	BioPlus 500
88-600-	BioPlus 600D
88-601-	BioPlus 600W
88-604-	BioPlus EF600W
88-660-	BioPlus 660D
88-661-	BioPlus 660W
88-662-	BioPlus EF660W
88-930-	BioPlus 930
88-270-	BioPlus 1270
88-400-	BioPlus 1400

Strømforbruk (kWh/døgn)

BioUltra -86		R290 - R170/R601
UL570	Massiv dør	10.5

ExGuard - ER		R290
ER600W	Massiv dør	1.62
	Glassdør	2.08

BioPlus - ER		R290
ER500	Massiv dør	1,26
	Glassdør	1,67
ER600D	Massiv dør	1,26
	Glassdør	1,71
ER660D	Massiv dør	1,18
	Glassdør	1,69
ER600W	Massiv dør	1,35
	Glassdør	1,65
	Dobb. kjølesystem massiv dør	-
	Dobb. kjølesystem glassdør	-
ER660W	Massiv dør	1,28
	Glassdør	1,78
	Dobb. kjølesystem massiv dør	2,20
	Dobb. kjølesystem glassdør	-
ER930	Massiv dør	2,10
	Glassdør	2,81
ER1270	Massiv dør	2,50
	Glassdør	3,48
	Dobb. kjølesystem massiv dør	2,57
	Dobb. kjølesystem glassdør	-
ER1400	Massiv dør	2,56
	Glassdør	3,72
	Dobb. kjølesystem massiv dør	-
	Dobb. kjølesystem glassdør	4,47

Strømforbruk (kWh/døgn)

BioPlus - RF / EF		R290
RF500	Massiv dør	3,83
RF600D	Massiv dør	4,03
RF660D	Massiv dør	4,23
RF600W	Massiv dør	4,07
	Dobb. kjølesystem massiv dør	5,67
RF660W	Massiv dør	4,46
	Dobb. kjølesystem massiv dør	6,02
RF930	Massiv dør	6,12
RF1270	Massiv dør	7,97
	Dobb. kjølesystem massiv dør	7,97
RF1400	Massiv dør	8,39
	Dobb. kjølesystem massiv dør	8,39
EF600W	Massiv dør	8,86
	Vannkjølte massiv dør	-
	Dobb. kjølesystem massiv dør	12,21
EF660W	Massiv dør	9,02
	Dobb. kjølesystem massiv dør	12,87

BioMidi - RR		R290
RR425	Massiv dør	1,27
	Glassdør	1,63
RR625	Massiv dør	1,30
	Glassdør	1,64

BioMidi - RF / EF		R290
RF425	Massiv dør	3,61
RF625	Massiv dør	4,03
EF425	Massiv dør	8,93

Strømforbruk (kWh/døgn)

BioCompact II - RR		R600a
RR210	Massiv dør	0.43
	Glassdør	0.79
RR310	Massiv dør	0.51
	Glassdør	0.90
RR410	Massiv dør	0.59
	Glassdør	1.31
RR610	Massiv dør	1.15
	Glassdør	1.9
RR210 / RF210 combi	Massiv dør	1.91
RR310 / RF210 combi	Massiv dør	1.98

BioCompact II - RF		R600a	R290
RF210	Massiv dør	1.47	-
RF310	Massiv dør	1.56	-
RF410	Massiv dør	2.06	-
RF610	Massiv dør	-	4.05
RR210 / RF210 combi	Massiv dør	1.91	-
RR310 / RF210 combi	Massiv dør	1,98	-

Definasjon av moduler

BioCompact II (210, 310 og 410)

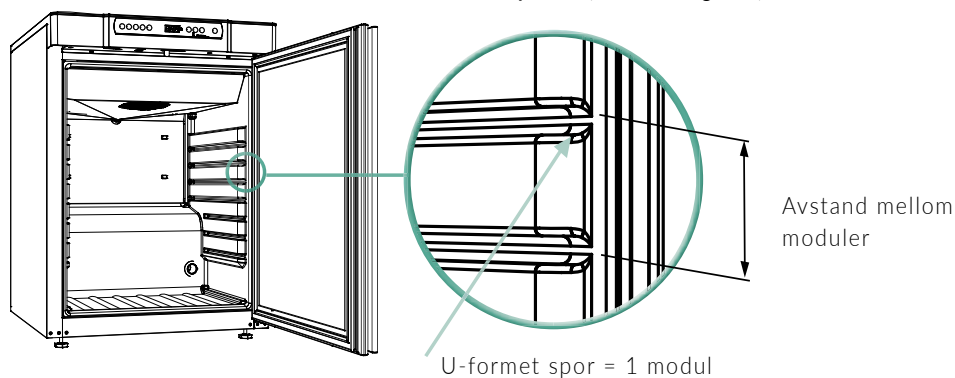





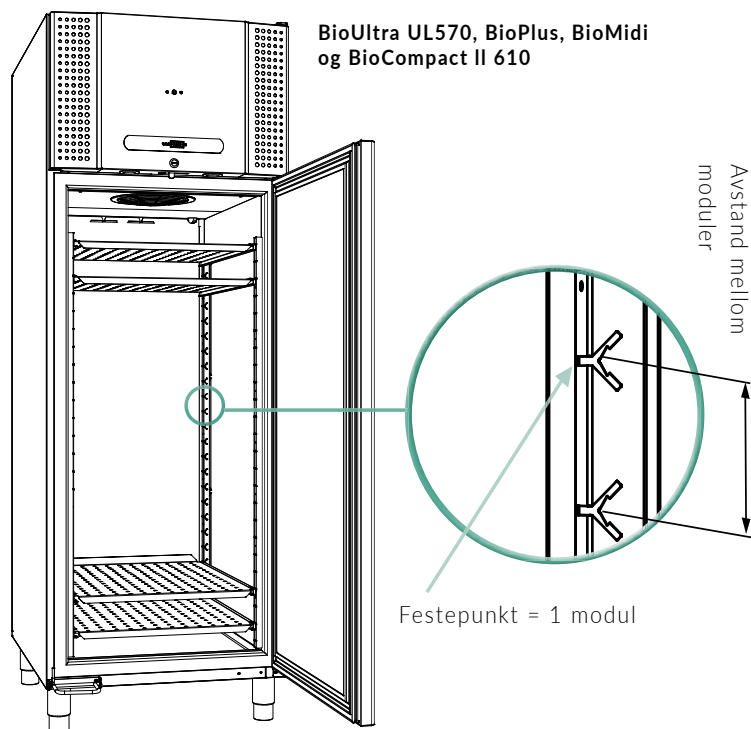

Modell	Antall moduler	Avstand mellom moduler (mm)
ExGuard 600W	48	25
BioUltra UL570	-	12,5
BioPlus 500*	52	25
BioPlus 600D*	24	50
BioPlus 660 D*	27	50
BioPlus 600W*	24	50
BioPlus 660W*	27	50
Bioplus 930*	52	25
BioPlus 1270*	2 x 24	50
BioPlus 1400*	2 x 27	50
BioMidi 425*	25	50
BioMidi 625*	25	50
BioCompact II 210	4 x 430 mm + 3 x 300 mm	50
BioCompact II 210/210	8 x 430 mm + 6 x 300 mm	50
BioCompact II 310	11 x 430 mm + 3 x 300 mm	50
BioCompact II 310/210	15 x 430 mm + 6 x 300 mm	50
BioCompact II 410	22 x 430 mm + 3 x 300 mm	50
BioCompact II 610*	24	50

*Merk at referansebeholder (hvis valgt) tar opp plass som svarer til 2 moduler.

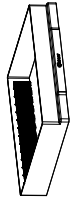
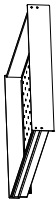
BioUltra UL570, BioPlus, BioMidi og BioCompact II 610



Mål, skuffer og hyller

Type	ABS-skuff	Aluminiumsskuff	Rustfri skuff 30 kg	Rustfri skuff 40 kg	Trådkurv**	Trådhylle	Perforert hylle
							
	2	2	2	2	3	1	1
ExGuard 600W	-	-	492/625/60 [12]	492/625/60 [12]	-	650/530 [48]	647/500 [48]
570	-	-	-	-	-	-	619/574 [-]
210/310/410 ***	429/395/68 [2/5/11]	396/419/60 [2/5/11]	-	-	426/386/139 [1/3/7]	486/433 [4/11/22]	483/433 [4/11/22]
210/310/410 ****	-	396/296/60 [2/2/2]	-	-	442/260/209 [1/1/1]	486/300 [3/3/3]	483/302 [3/3/3]
610	-	504/626/60 [12]	505/625/60 [12]	492/625/60 [12]	-	530/650 [24]	528/630 [24]
425	-	409/508/60 [12]	410/505/60 [12]	397/505/60 [12]	-	435/530 or 433/501* [25]	435/510 [25]
625	-	624/496/60 [12]	626/505/60 [12]	612/505/60 [12]	-	650/530 or 650/500* [25]	650/500 [25]
500	-	376/576/60 [13]	379/575/60 [13]	364/575/60 [13]	-	400/600 or 400/570* [52]	399/580 [52]
600D/660D/ 1270/1400	-	504/626/60 [12/13/24/26]	505/625/60 [11/13/22/26]	492/625/60 [12/13/24/26]	-	530/650 or 529/621* [24/27/48/54]	528/630 [24/27/48/54]
930	-	-	-	595/748/60 [13]	-	602/785 [52]	600/784 [52]
600/660W	-	624/496/60 [12/13]	626/501/60 [11/13]	612/505/60 [12/13]	-	650/530 or 650/500* [24/27]	647/500 [24/27]

[] maximum antall som kan monteres i skapet

***: Skuff 420 mm

Mål: B x D x H mm

****: 300 mm

* Hylledimensjon i kombinasjon med innvendige dører (tilbehørskode 70)

** 120° døråpning nødvendig

*Merk at referansebeholder (hvis valgt) tar opp plass som svarer til 2 moduler. (Gjelder kun BioPlus, BioMidi, BioCompact II 610)

*Merk at referansebeholder (hvis valgt) tar opp plass som svarer til 4 moduler. (Gjelder kun EXGuard, BioPlus 500, BioPlus 930)

Lastehøyder

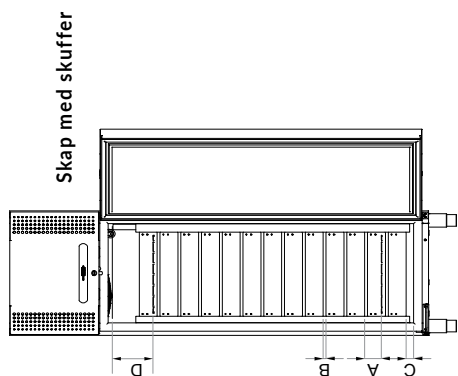

Skap med hyller

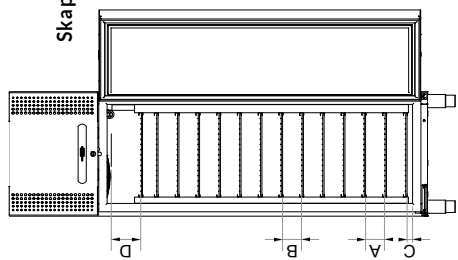

- A = Fri høyde i skuffer/fri høyde mellom hyller
- B = Åpning mellom skuffer/hyller
- C = Avstand til skapsbunn fra skap med skuff/hylle i nederste posisjon
- D = Fri høyde i toppskuff/hylle (til lastelinje)

Angitt som: A|B\C|D mm – inventar er plassert med minste avstand mellom hver skuff/hylle. Se side 67 for avstand mellom moduler.

Modell	Aluminiumskuff	Rustfri skuff 30 kg	Rustfri skuff 40 kg	Trådkurv	Trådhyll	Perforert hylle
210	80/14/93/83	-	-	430mm: 145/8/-/207, 300mm: 271/8/8/-	39/39/101/66	37/37/96/68
310	80/14/93/122	-	-	430mm: 145/8/-/246, 300mm: 271/8/8/-	39/39/101/105	37/37/96/107
410	80/14/93/159	-	-	430mm: 145/8/-/283, 300mm: 271/8/8/-	39/39/101/142	37/37/96/144
610	80/14/74/128	84/24/19/164	84/24/50/132	-	39/39/34/98	30/30/38/94
425	80/14/37/164	84/24/55/201	84/24/37/169	-	39/39/25/135	30/30/20/131
625	80/14/37/164	84/24/55/201	84/24/37/167	-	39/39/25/135	30/30/20/131
500	80/14/37/192	84/24/31/203	84/24/37/196	-	39/39/23/138	30/30/22/133
570	-	-	-	-	-	-
ExGuard 600W	-	-	84/24/24/157	-	39/39/63/122	30/30/57/119
600/660D	80/14/23/154	84/24/42/188	84/24/24/157	-	39/39/63/122	30/30/57/119
600/660W	80/14/23/154	84/24/42/188	84/24/24/157	-	39/39/63/122	30/30/57/119
930	-	-	84/24/37/166	-	39/39/23/123	30/30/22/119
RF930	-	-	84/24/37/152	-	39/39/23/109	39/39/23/105
1270	80/14/23/152	84/24/42/188	84/24/24/156	-	39/39/63/122	30/30/57/119
1400	80/14/23/152	84/24/42/188	84/24/24/156	-	39/39/63/122	30/30/57/119

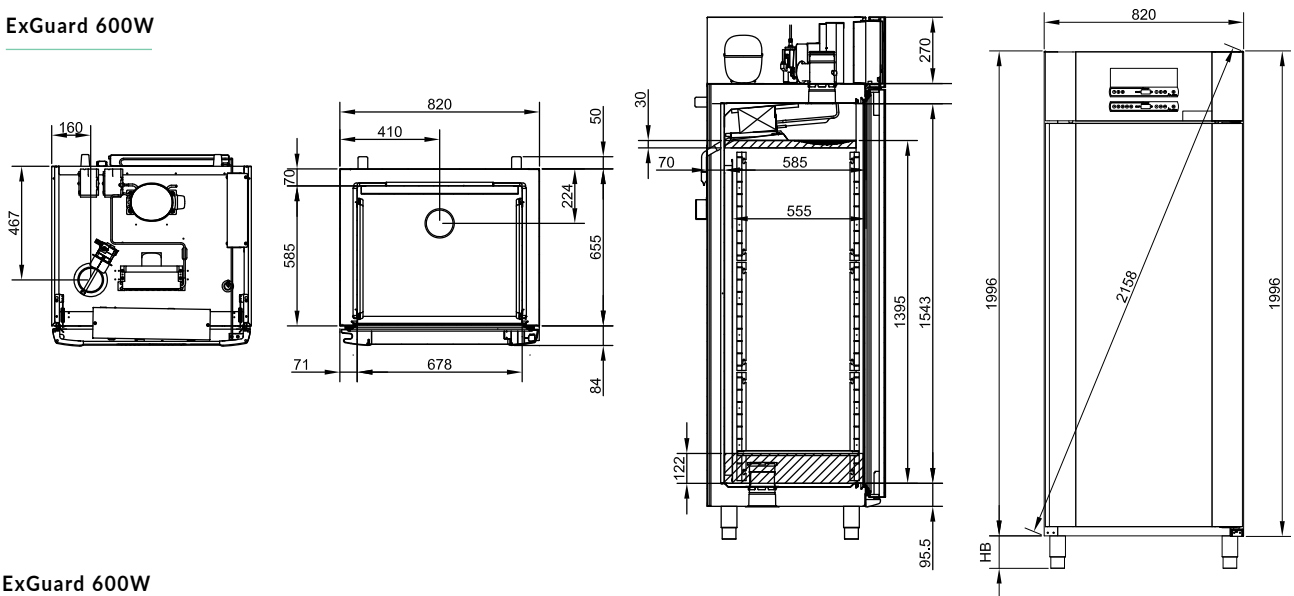

Mål, skap

ExGuard 600W

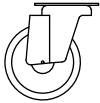

ExGuard 600W

HB code: 30, 31, 33, 35, 36, 37

Hjul		Ben	
			
Kode	HB (mm)	Kode	HB (mm)
30	125	35	100 - 135
31	125	36	135 - 200
33	109	37	185 - 250

BioUltra

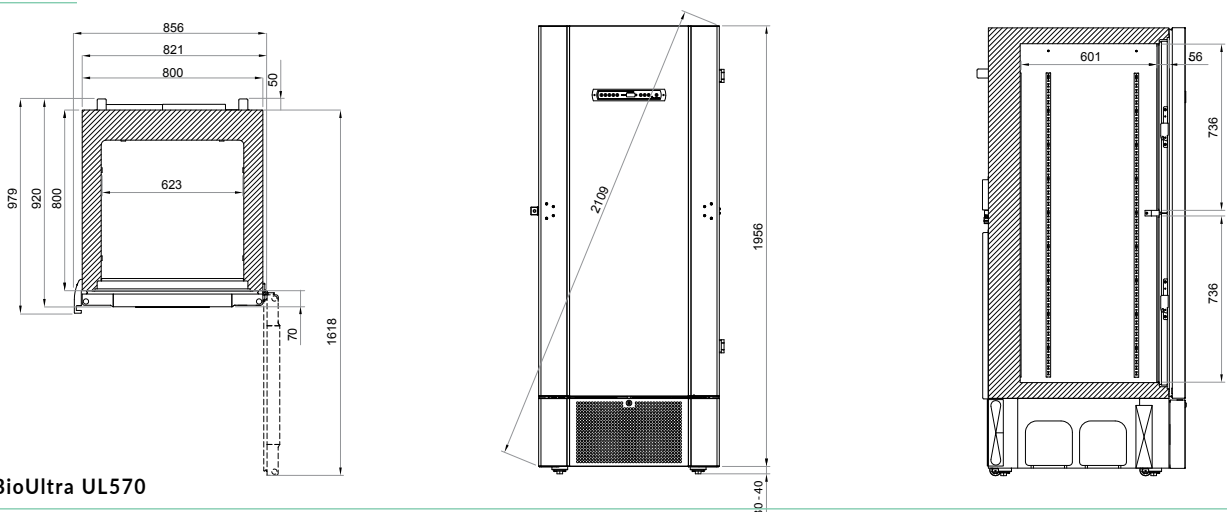

BioUltra UL570

HB code: 29

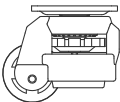
Høydejusterbare hjul	
	
Kode	HB (mm)
29	30-40

Mål, skap

BioPlus 500

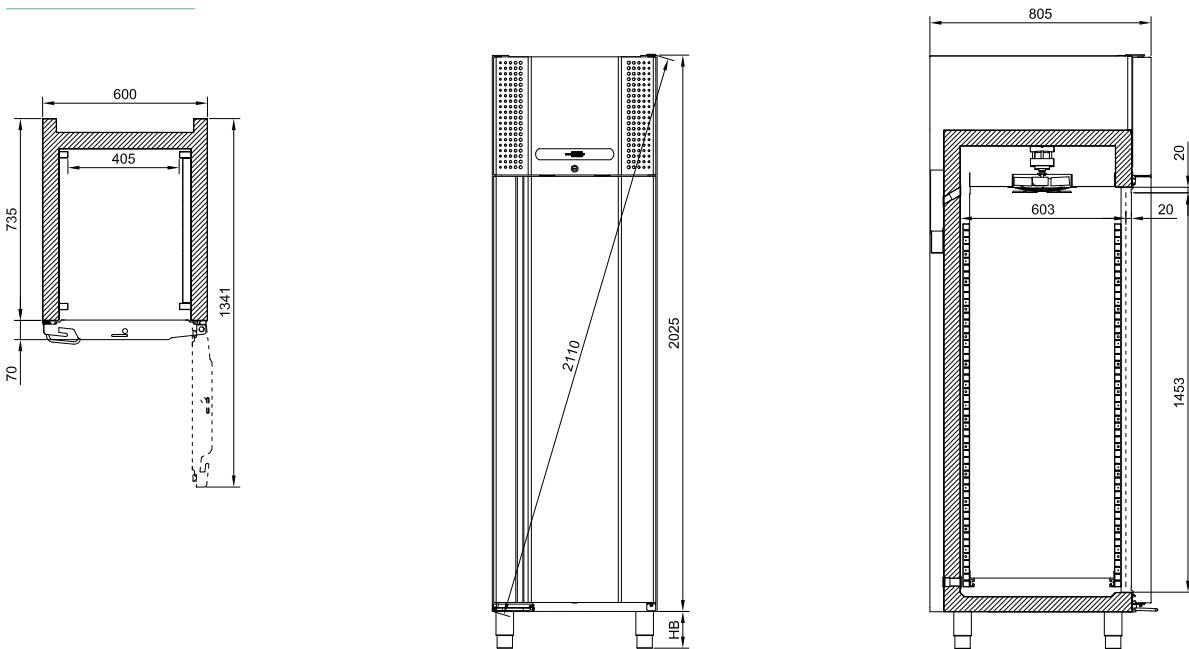

BioPlus 600/660D

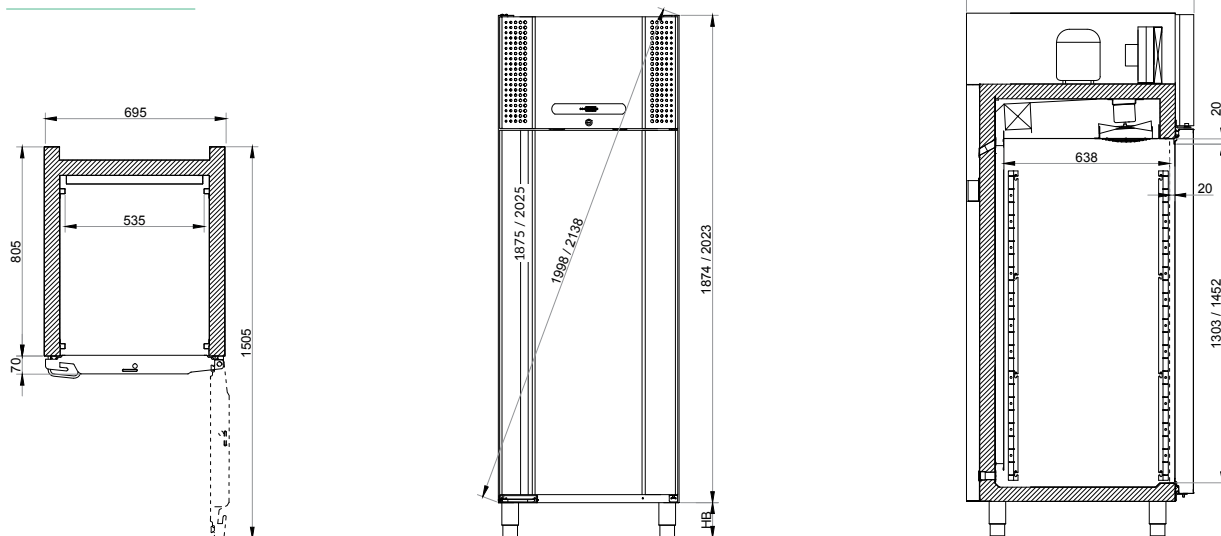

BioPlus 500



HB kode: 30, 31, 33, 35, 36, 37 eller 38

Merk: 20 mm luftpassasje skal være 25 mm når skapet er utstyrt med invendige dører (tilbehør 70)

BioPlus 600/660D

HB kode: 30, 31, 33, 35, 36, 37 eller 38

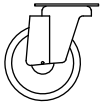
Merk: 20 mm luftpassasje skal være 25 mm når skapet er utstyrt med invendige dører (tilbehør 70)

Hjul		Ben		Sokkelmontasje	
					
Kode	HB (mm)	Kode	HB (mm)	Kode	HB (mm)
30	125	35	100 - 135	38	0
31	125	36	135 - 200		
33	109	37	185 - 250		

Dimensioner, skap

BioPlus 600/660W

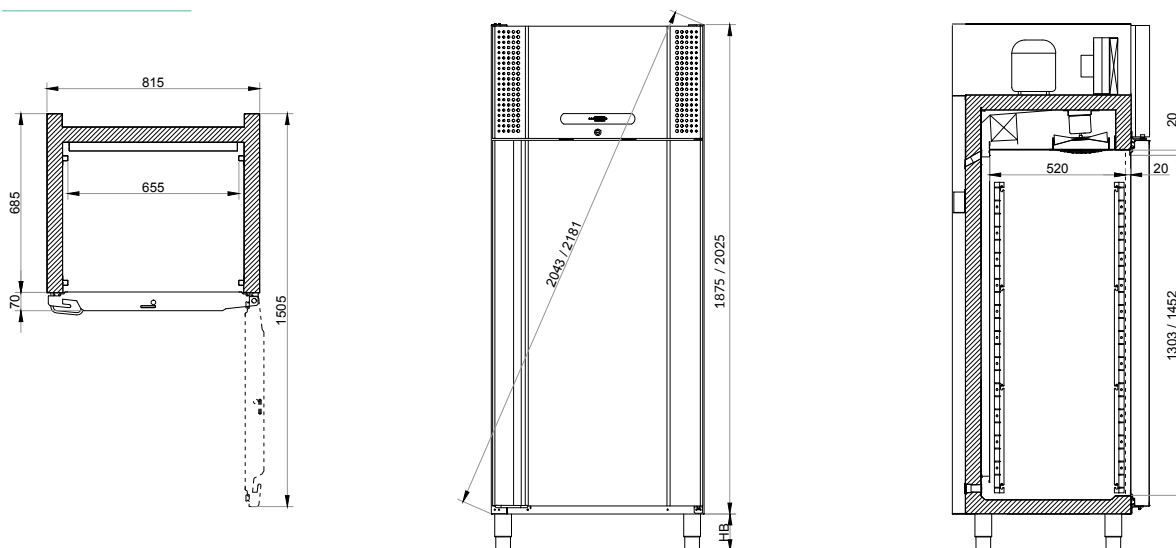

BioPlus 930

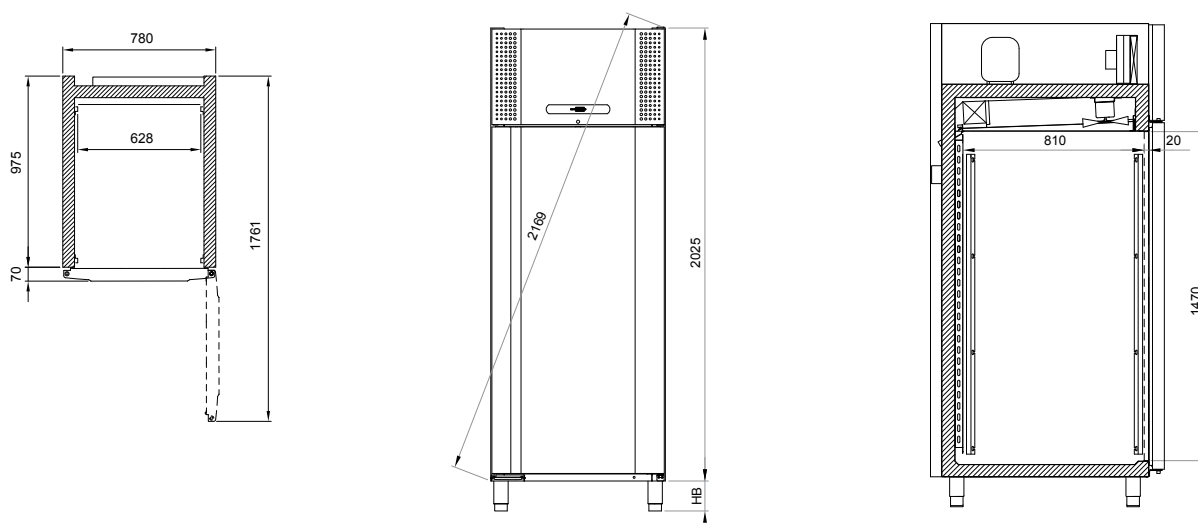

BioPlus 600/660W



HB kode: 30, 31, 33, 35, 36, 37 eller 38

Merk: 20 mm luftpassasje skal være 25 mm når skapet er utstyrt med invendige dører (tilbehør 70)

Bredden på EF modeller er 22 mm bredere end oppgitt på dimensionstegningen grunnet ekstra håndtak.

BioPlus 930

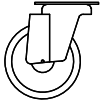
HB code: 30, 31, 33, 35, 36, 37 og 38

Hjul		Ben		Sokkelmontasje	
					
Kode	HB (mm)	Kode	HB (mm)	Kode	HB (mm)
30	125	35	100 - 135	38	0
31	125	36	135 - 200		
33	109	37	185 - 250		

Dimensjoner, skap

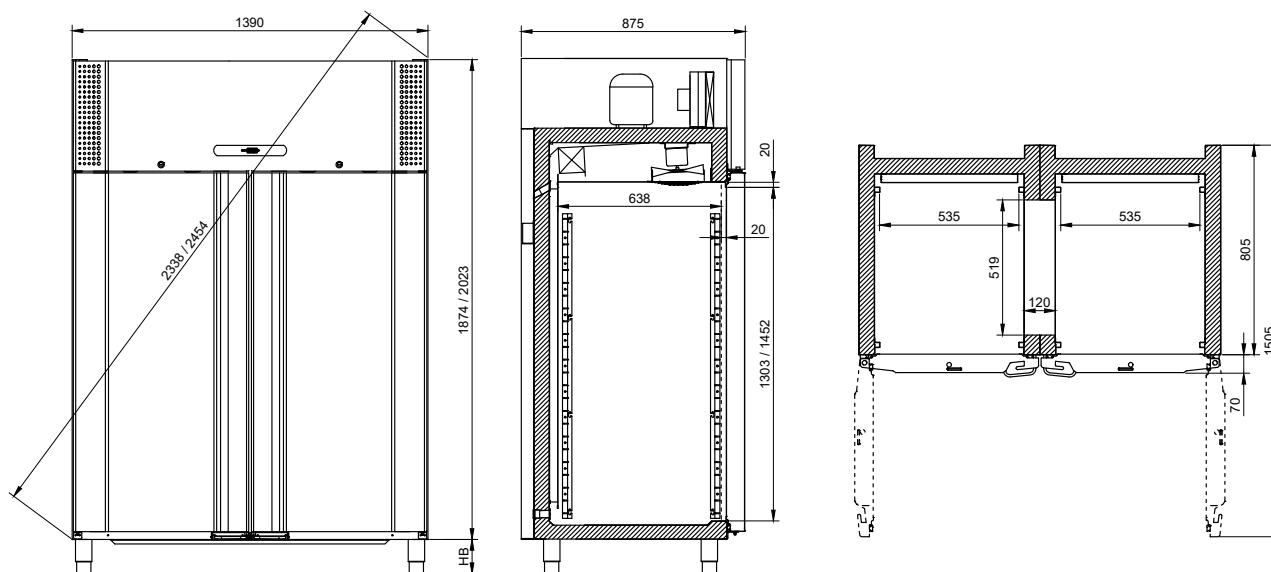

BioPlus 1270/1400



BioPlus 1270/1400

HB kode: 31, 33, 35, 36, 37 or 38

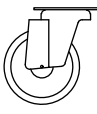
Merk: 20 mm luftpassasje skal være 25 mm når skapet er utstyrt med indvendige dører (tilbehør 70)

Hjul		Ben		Sokkelmontasje	
					
Kode	HB (mm)	Kode	HB (mm)	Kode	HB (mm)
30	125	35	100 - 135	38	0
31	125	36	135 - 200		
33	109	37	185 - 250		

BioMidi 425/625

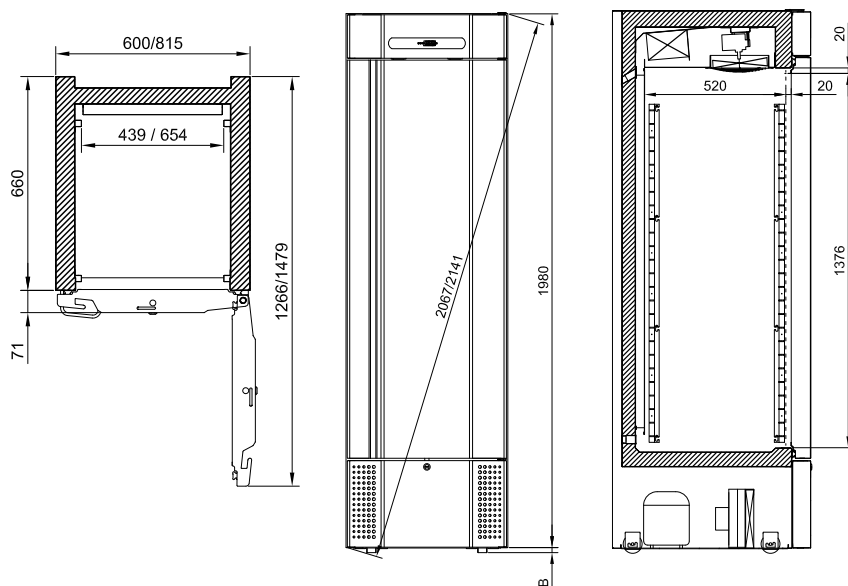

BioMidi 425/625

HB kode: 32 eller 38

Merk: 20 mm luftpassasje skal være 25 mm når skapet er utstyrt med indvendige dører (tilbehør 70). Bredden på EF modeller er 22 mm bredere end oppgitt på dimensionstegningen grunnet ekstra håndtak

Forsenkede hjul		Sokkelmontasje	
			
Kode	HB (mm)	Kode	HB (mm)
32	20	38	0

Dimensjoner, skap

BioCompact II 210

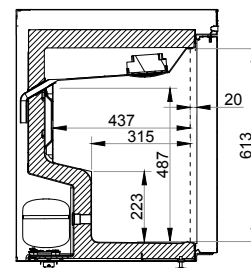
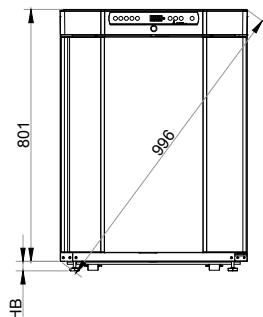
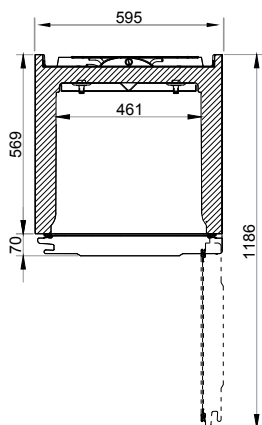

BioCompact II 310

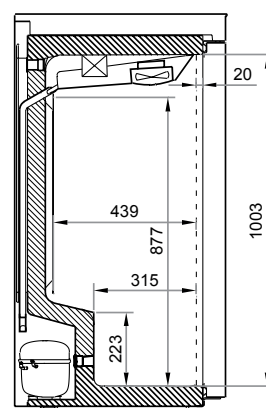
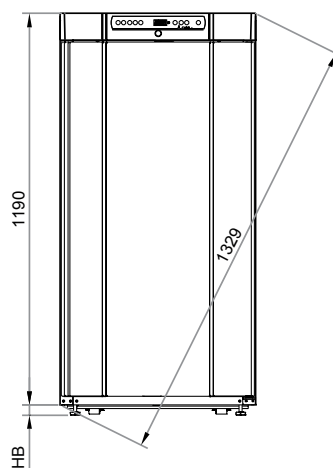
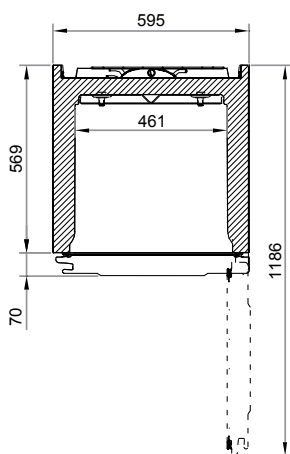





BioCompact II 210

HB kode: 30, 31, 33, 34, 35, 36, 38 eller 39

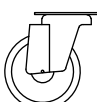
BioCompact II 310

HB code: 30, 31, 33, 34, 35, 36, 38 eller 39

Hjul		Hjul/stillskruer		Ben		Sokkeltmontasje		Stillskruer	
									
Kode	HB (mm)	Kode	HB (mm)	Kode	HB (mm)	Kode	HB (mm)	Kode	HB (mm)
30	125	34	30	35	100 - 135	38	0	39	30
31	125			36	135 - 200				
33	109								

Mål, skap

BioCompact II 210/210

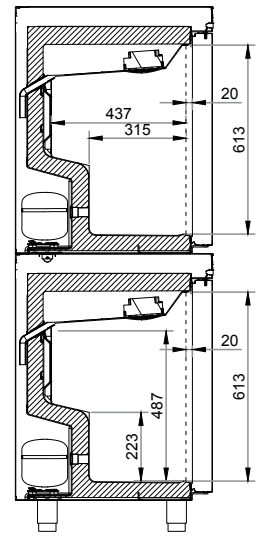
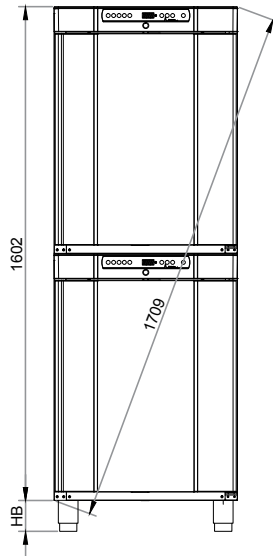
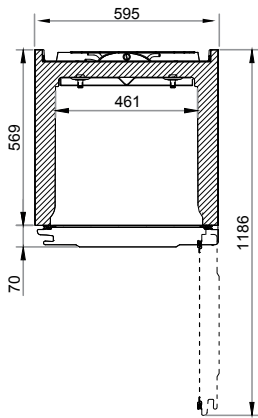

BioCompact II 310/210

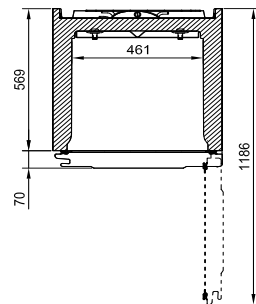
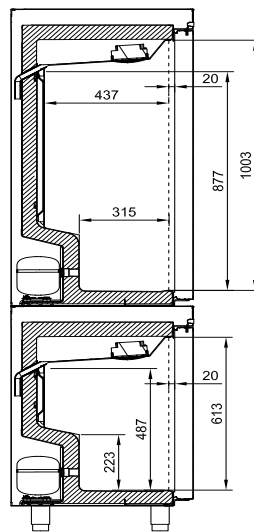
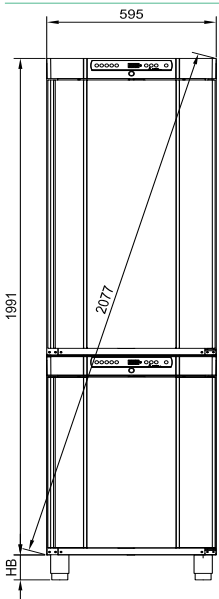



BioCompact II 210/210 / 310/210

HB kode: 30, 31, 33, 35, 36 eller 38

BioCompact II 310/210

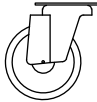
HB kode: 30, 31, 33, 35, 36 eller 38

Hjul		Ben		Sokkelmontasje	
					
Kode	HB (mm)	Kode	HB (mm)	Kode	HB (mm)
30	125	35	100 - 135	38	0
31	125	36	135 - 200		
33	109				

Mål, skap

BioCompact II 410

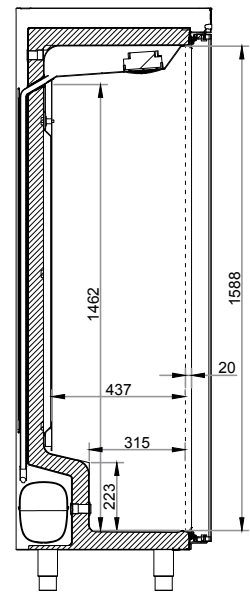
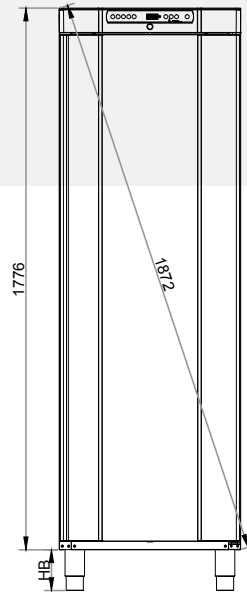
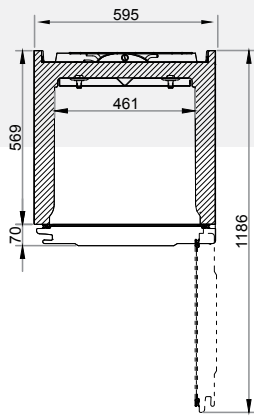

BioCompact II 610

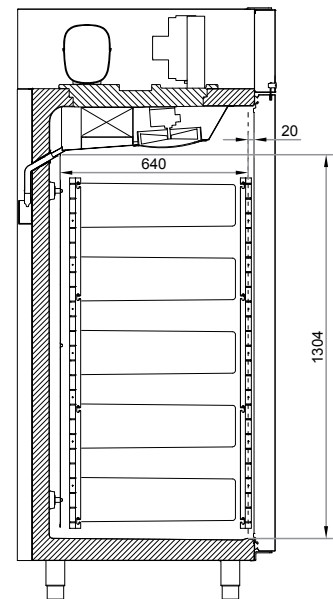
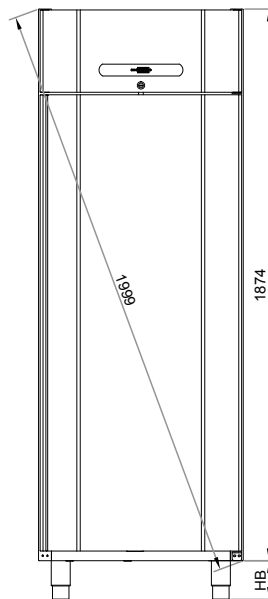
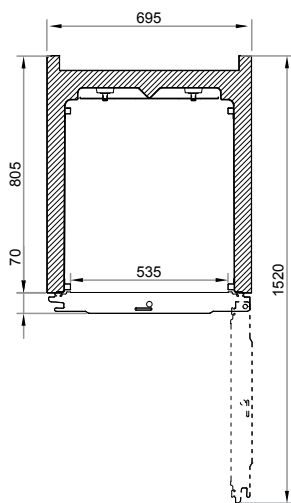

BioCompact II 410

HB kode: 30, 31, 33, 35, 36 eller 38

BioCompact II 610

HB kode: 30, 31, 33, 35, 36 eller 38

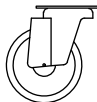
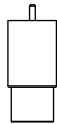
Hjul		Ben		Sokkelmontasje	
					
Kode	HB (mm)	Kode	HB (mm)	Kode	HB (mm)
30	125	35	100 - 135	38	0
31	125	36	135 - 200		
33	109				

BIOBASIC 210, 310, 410, 600



BIOBASIC-serien tilbyr kostnadseffektiv biolagrings løsninger for en rekke applikasjoner.

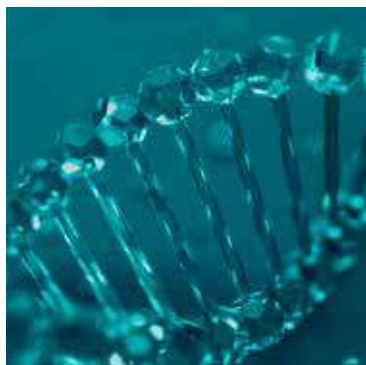

Med temperaturalarmer, internt og eksternt ATEX, ingen kalde vegger og et brukervennlig grensesnitt, BIOBASIC-serien gir en eksepsjonelt utvalg av funksjoner i en veldig liten pakke.

Med fire størrelser å velge mellom, BIOBASIC-serien passer godt for bruk i trange rom hvor ytelse, funksjoner og verdi er avgjørende - Alle tilgjengelige som kjøleskap eller fryser.



Intern og eksternt ATEX

BIOBASIC-serien er i full overensstemmelse med ATEX både internt og eksternt uten ekstra kostnad.

BIOBASIC-skapene er i samsvar med EN/IEC 60079-15, elektriske apparater for bruk i kategori 3, sone 2, steder hvor det kan være eksplosive gassatmosfærer.

Dette gjør at man kan plassere skapene innenfor arbeidsområdene, i stedet for utenfor, som vil være nødvendig med bare internt ATEX-samsvar.



BIOBASIC RR210, 310, 410, 600

Kjøleskap



Tekniske spesifikasjoner	RR210	RR310	RR410	RR 600
Temperaturområde	+2/+15 °C			
Omgivelsestemperatur	Solid dør +10/+35 °C / Glassdør +10/+32 °C			Solid dør +10/+43 °C
Kontrollenhet	Den brukervennlige BIOBASIC kontrollenheten er skreddersydd til formålet og har funksjonalitet som f.eks: Akustisk / visuell temperatur og døralarm, potensialfri kontakt og offset funksjon.			
Materiale: Innvendig Utvendig	PS-Kledning Overflater i lakkert stål			Rustfrit stål Overflater i lakkert stål
Mål (B x D x H)	595 x 640 x 831	595 x 640 x 1220	595 x 640 x 1876	700 x 895 x 2125
Bruttovolum/ Nettovolum	125 liter 104 liter	218 liter 189 liter	346 liter 312 liter	610 liter 536 liter
Trådhyll med plastbelegg	3 total antal	4 total antal	6 total antal	4 total antal
Kjølemiddel	R600a			R290
Strømforbruk	0.43 kWh/24h	0.51 kWh/24h	0.59 kWh/24h	1.44 kWh/24h
Strømforbruk glassdør	0.79 kWh/24h	0.90 kWh/24h	1.31 kWh/24h	
Lydniveau	33.3/33,6 dB(A)	34.1/35.2 dB(A)	33.2/33.7 dB(A)	44.4/- dB(A)
Base	Hjul/stillskruer	Hjul/stillskruer	Ben	Ben
Luftsystem	Gram BioLine ventilert luftfordelingssystem			
Avrimingssystem	Automatisk smart avriming med fordampning av avrimingsvann			
Kontakt	230 V, 50 Hz	230 V, 50 Hz	230 V, 50 Hz	230 V, 50 Hz
Solid dør varenr.	782530001	783530001	784530001	786000001
Glassdør varenr.	782540001	783540001	784540001	
Tilgangsporter	1	1	1	2
ATEX-merking	II 3G Ex ec nC ic IIB T6 Gc ExVeritas 26ATEX2343X	II 3G Ex ec nC ic IIB T6 Gc ExVeritas 26ATEX2343X	II 3G Ex ec nC ic IIB T6 Gc ExVeritas 26ATEX2343X	II 3G Ex ec nC ic IIB T5 Gc ExVeritas 26ATEX2342X
Pris solid dør	NOK 19.500	NOK 21.400	NOK 23.300	NOK 34.600
Pris glassdør	NOK 22.600	NOK 24.500	NOK 26.400	-

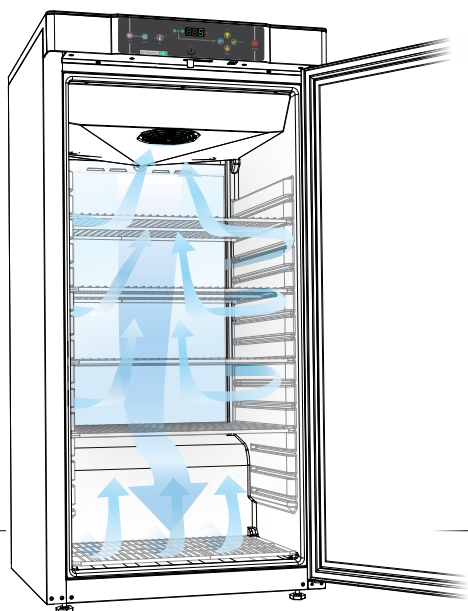

LUFTFORDELING

Det unike tvungne luftdistribusjonssystemet sørger for at temperaturen inne i skapet holder seg stabilt og ensartet. Fordi rørfordamperen er plassert på toppen er det ikke kalde vegger i skapet.

BIOBASIC RF210, 310, 410, 600

Fryseskap



Tekniske spesifikasjoner	RF210	RF310	RF410	RF600
Temperaturområde	-25/-5 °C			
Omgivelsestemperatur	Solid dør +10/+35 °C			Solid dør +10/+43 °C
Kontrollenhet	Den brukervennlige BIOBASIC kontrollenheten er skreddersydd til formålet og har funksjonalitet som f.eks: Akustisk / visuell temperatur og døralarm, potensialfri kontakt og offset funksjon.			
Materiale: Innvendig Utvendig	PS Overflater i hvit lakkert stål			Rustfrit stål Overflater i hvit lakkert stål
Mål mm (B x D x H)	595 x 640 x 831	595 x 640 x 1220	595 x 640 x 1876	700 x 895 x 2125
Bruttovolum Nettovolum	125 liter 104 liter	218 liter 189 liter	346 liter 312 liter	610 liter 536 liter
Trådhyll med plastbelegg	3 total antal	4 total antal	6 total antal	4 total antal
Kjølemiddel	R600a			R290
Strømforbruk	1.47 kWh/24h	1.56 kWh/24h	2.06 kWh/24h	3.77 kWh/24h
Lydniveau	37.7 dB(A)	37.8 dB(A)	36.6 dB(A)	44.4 dB(A)
Base	Hjul/stillskruer	Hjul/stillskruer	Ben	Ben
Luftsystem	Gram BioLine ventilert luftfordelingssystem			
Avrimingssystem	Automatisk smart avriming med fordampning av avrimingsvann			
Kontakt	230 V, 50 Hz	230 V, 50 Hz	230 V, 50 Hz	230 V, 50 Hz
Gram BIOBASIC varenr.	782550001	783550001	784550001	786020001
Tilgangsporter	1	1	1	2
ATEX-Merking	II 3G Ex ec nC ic IIB T3 Gc ExVeritas 26ATEX2343X	II 3G Ex ec nC ic IIB T3 Gc ExVeritas 26ATEX2343X	II 3G Ex ec nC ic IIB T3 Gc ExVeritas 26ATEX2343X	II 3G Ex ec nC ic IIB T1 Gc ExVeritas 26ATEX2342X
Pris	NOK 20.700	NOK 22.700	NOK 24.600	NOK 37.000



Topp-panel med BIOBASIC kontrollenhet

BIOBASIC kontrollenhet er spesielt utviklet for brukere av BIOBASIC. Blant de mange funksjonene er akustisk døralarm, høy- og lavtemperaturalarmer, og en spenningsfri kontakt (NO/NC) for fjernalarm.

Dørlås leveres som standard med to nøkler.



Ytelse er nøkkelen

Ved å bruke smart design og kvalitetskomponenter tilbyr BIOBASIC-serien kostnadseffektiv ytelse med lite fotavtrykk.



Biostorage you can depend on

Gram Scientific ApS

Aage Grams Vej 1 // DK-6500 Vojens // Denmark

Tel: +45 73 20 13 00 // Fax: +45 73 20 13 01

info@gram-bioline.com

Storbritannia

Gram Scientific

Aage Grams Vej 1 // DK-6500 Vojens // Denmark

Tel.: +44 1322 476 410

info@gram-bioline.com

Tyskland

Gram Scientific

c/o Andersen Partners Business Center

Alsterarkaden 13 // D-20354 Hamburg

Tel.: +49 5066 69 49 375

info@gram-bioline.com

Holland og Belgien

Gram Scientific

P/A Matix Bedrijvencentrum

Plesmanweg 9-109 // NL-7602 PD Almelo

Tel.: +31 546 744 130

info@gram-bioline.com

Sverige

Gram Scientific

Box 5157 // S-20071 Malmö

Tel: + 46 812 112973

info@gram-bioline.com

Norge

Gram Scientific

Aage Grams Vej 1 // DK-6500 Vojens // Denmark

Tel: + 47 23 96 79 28

info@gram-bioline.com

Gram Scientific ApS er en av verdens viktigste leverandører av høyttelses kjøle- og fryse-utstyr til kvalitetsbevisste profesjonelle brukere.

Vi utvikler, produserer og markedsfører denne teknologien for kunder i Europa, Midtøsten og Asia fra vårt administrasjons- og produksjonsanlegg i Danmark. Dette støttes av avdelinger i Storbritannia, Tyskland, Nederland, Sverige og Norge og distributører over hele verden.

www.gram-bioline.com

Copyright © 2006- Gram BioLine, en division av Gram Scientific ApS. Med enerett. Innholdet i denne publikasjonen tilhører Gram BioLine med mindre annet er nevnt og er beskyttet av dansk og internasjonal opphavsrett og bestemmelser. Informasjon og bilder kan ikke brukes, kop

