

CONTROLLED **BIOSTORAGE**

PRISLISTA

SE 2025

 bioline

GRAM

Biostorage you can depend on

Fördelen med Gram BioLine

Utseendet kan bedra. Skåpets utseende är det enda som Gram BioLine kontrollerade bioförvarings-lösningar har gemensamt med de hushållskylar och frysar vi alla känner till. Gram BioLine serien har en signifikant högre kapacitet och mängder av nödvändiga specifikationer än någon annan kommersiell kyl- eller frysutrustning. Vi har designat, finjusterat och optimerat samtliga detaljer i Gram BioLine enheterna för biolagring för att säkerställa:

- >> maximal pålitlighet
- >> strikt kontroll
- >> optimerat luftflöde
- >> en ansvarsfull miljöprofil
- >> lätt anpassning
- >> snabb support av utbildad personal

Allt detta innebär att du kan lita på varje produkt i vår Gram BioLine serie för att uppnå och överträffa alla gällande legaliserade krav och internationella standarder rakt igenom. Det finns fem helt olika modeller i Gram BioLine serien för kontrollerade biolagringslösningar. Tillsammans täcker de allt från högspecificerad biolagring skapad för "uppgiftskritiskt" arbete till kyl- och frysenheter för generella ändamål.



Garanti gäller endast i Sverige. Gram förbehåller sig rätten att ändra priser och specifikationer. Gäller från 01.01.2025

| Kylskåp | | Temperatur |
|----------|---------------|---------------|
| RR | Standard kyl | +2/+20 °C |
| ER | Utökad kyl | -2/+20 °C |
| Frysskåp | | |
| RF | Standard frys | -25/-5 °C |
| EF | Utökad frys | -35,-40/-5 °C |
| UL | Ultralåg frys | -86/-60 °C |



II 3G EX ec nC ic IIB T1-T6 Gc

DTI 22ATEX0248X

DTI 19ATEX0113X

DTI 19ATEX0114X

DTI 21ATEX0160X

DTI 21ATEX0161X

II 3G Ex nA nC nL IIB T1 - T6 Gc



Tillverkarens produktdeklarationer är utvärderade eller certifierade av Danish Technological Institute



ExGuard

Kylskåp -2/+20 °C

ExGuard gör arbetsmiljön ännu säkrare. Genom att vara kopplat till ert befintliga ventilationssystem, säkerställer ExGuard inte bara överensstämmelse med ATEX Kat. 3 Zone 2 internt/externt, utan dessutom både använder och arbetsmiljösäkerheten. Innan skåpet ger användaren åtkomst till sina innerutrymmen, evakuerar det bort skadlig atmosfär via ventilationssystemet. ExGuard finns som fullhöjds kylskåp med utökad temperaturområde och en volym på 614 liter.



BioUltra

Frysskåp -86/-60 °C

BioUltra är vårt frysskåp med mycket låga temperaturer. Det är designat för att tillfredsställa kraven på säker förvaring. Det har ett kraftfullt, bottenmonterat kaskadkylsystem, vakuumisolerad väggteknik och ett säkert stängningssystem som består av flerskiktspackningar placerade i en labyrint. BioUltra finns i full-höjdsutförande med en kapacitet på 570 l.



BioPlus

Kylskåp -2/+20 °C

Frys-skåp -25/-5 °C eller -35/-5 °C

Denna modell är vår mest avancerade och speciellt designad att möta de allra strängaste kraven för biolagring. Kompressorn är monterad högst upp i enheten och inredningen är helt och hållet tillverkad i rostfritt stål. BioPlus enheterna finns i fullhöjdsmodeller med 6 olika kapaciteter mellan 500-1400 liter.

ER och RF500
ER och RF600D
ER och RF600W
ER och RF660D
ER och RF660W
ER och RF930
ER och RF1270
ER och RF1400
EF 600W och 660W



BioMidi

Kylskåp +2/+20 °C

Frys-skåp -25/-5 °C eller -40/-5 °C

Detta är vår modell i mellan serien designad att möta gällande biolagringskrav. Kompressorn är monterad i botten på enheten och insidorna är tillverkade i aluminium eller rostfritt stål. Samtliga BioMidi modeller har högspecificerat kontrollsystem. BioMidi enheter finns som fullhöjdsmodeller med kapacitet på 425 eller 625 liter.

RR och RF425
RR och RF625
EF425



BioCompact II

Kylskåp +2/+20 °C

Frys-skåp -25/-5 °C

BioCompact II designen är en enhet för generell användning med ventilerad kylanläggning. BioCompact II enheter har samma högspecificerade kontrollsystem som BioMidi modellen. BioCompact II skåp kan fås, beräknat till höjd under bordsbänk och upp till full höjd med kapaciteter på 125, 218, 250, 343, 346 eller 583 liter.

RR och RF210
RR och RF310
RR och RF410
RR och RF610
RR210/RF210
RR310/RF210

Anpassad efter dina behov

Varje användare har egna, individuella behov av hur en kyl eller fryr för biolagring ska vara konstruerad och hur interiören ska vara gjord.

Det finns därför inga standardinredningar för Gram BioLine seriens enheter det vore högst osannolikt att "standard" skulle vara rätt för dina speciella önskemål. Vi vill istället säkerställa att alla enheter i Gram BioLine serien i denna prislista har höga standardspecifikationer. Därefter ger vi dig ett omfattande urval av både tillvalsfunktioner och standardiserade moduler för invändig inredning, infästningar och extrautrustning.

Med dessa valmöjligheter kan du välja precis vad du har behov av för att anpassa både driftspecifikationer och inredning på ditt Gram BioLine skåp, så att de verkligen är anpassade precis till dina behov och krav.



Du kan också besöka vår hemsida www.gram-bioline.com och använda vår nya konfigurator.

Konfiguration

Anpassa och skräddarsy just ditt speciella Gram BioLine biolagringskåp

1. Välj modell

ExGuard, BioUltra, BioPlus, BioMidi eller BioCompact II och skåpets storlek (210, 310, 410, 425, 500, 570, 600, 610, 625, 660, 930, 1270 eller 1400)

| | |
|--------------|--|
| BioPlus 600D | |
|--------------|--|

2. Välj exteriör

- Välj mellan vit lackat stål eller rostfritt stål

| | |
|-----|--|
| Vit | |
|-----|--|

3. Välj temperaturområde

- Välj mellan kylar RR, ER eller frysskåp RF, EF

| | |
|----|--|
| ER | |
|----|--|

| | |
|--------------------|--|
| BioPlus ER600D Vit | |
|--------------------|--|

| | |
|--|------------|
| | SEK 67.300 |
|--|------------|

4. Välj dörr

- Helisolerade dörrar för kylar och frysar eller dubbellagrade, energioptimerade glasdörrar för kylar. Välj höger- eller vänsterhängda dörrar (gäller endast enheter med singeldörrar)

| | |
|----------------------|--|
| Glasdörr, högerhängd | |
|----------------------|--|

| | |
|--|-----------|
| | SEK 3.385 |
|--|-----------|

5. Välj interiör

- I ett stort urval av olika interiöranpassningar inklusive hyllor, lådor, referensbehållare, frostsäkringstermostat, chart recorder, väggmontering etc.

| | |
|-------------------------------|-----------|
| 6 trådhyllor i rostfritt stål | SEK 4.560 |
|-------------------------------|-----------|

| | |
|----------------------|-----------|
| Frostskyddstermostat | SEK 1.750 |
|----------------------|-----------|

| | |
|-------------------|---------|
| Referensbehållare | SEK 410 |
|-------------------|---------|

Välj underdel

6. - Välj mellan ben, hjul eller förberedelse för montering på sockel

| | |
|-----|-------|
| Ben | SEK 0 |
|-----|-------|

| | |
|-------------------|------------|
| Kundanpassat skåp | SEK 77.405 |
|-------------------|------------|

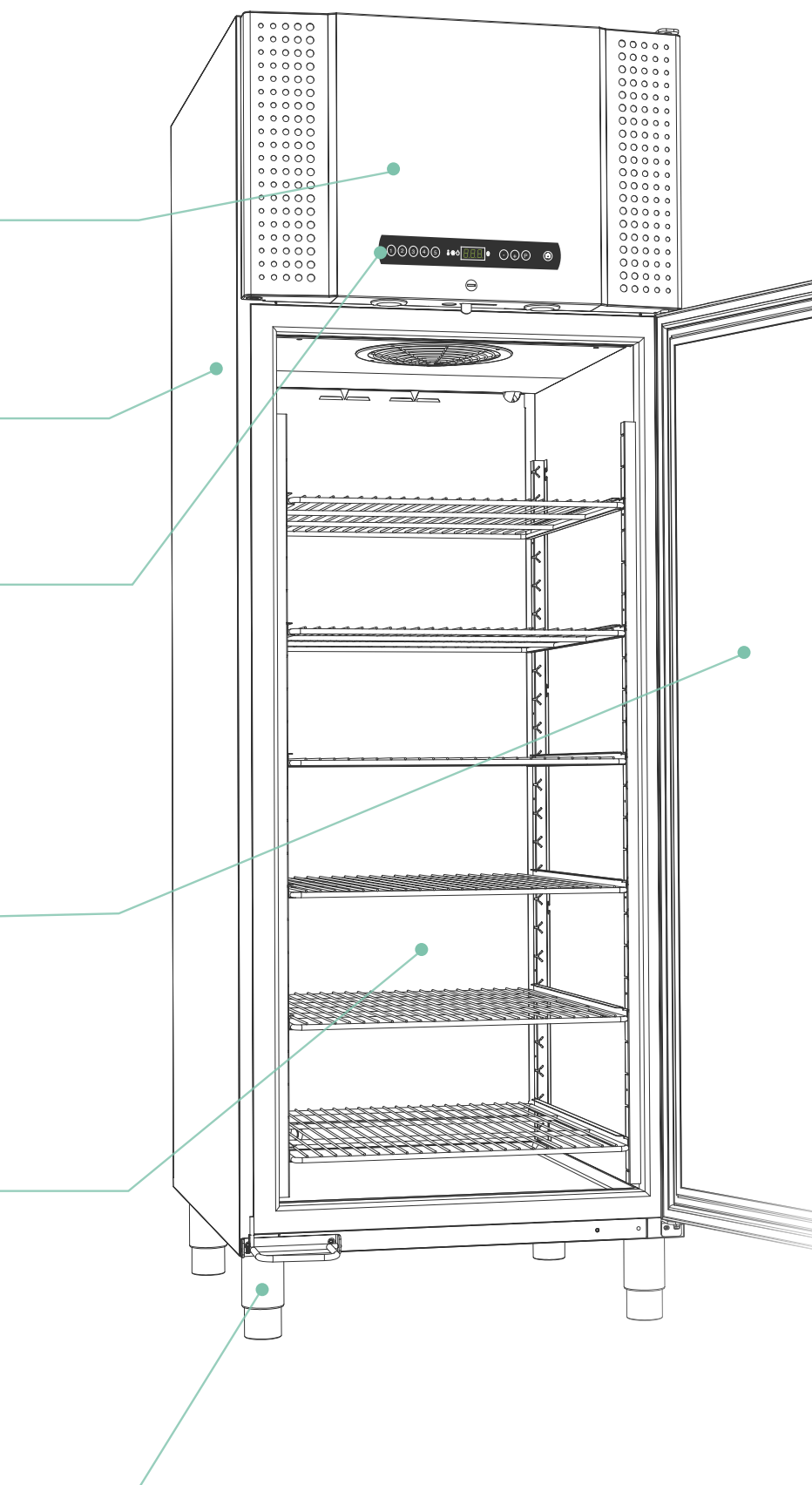

När behoven ändras

Att konstruera en Gram BioLine enhet för dina aktuella behov låser inte fast dig för all framtid. Om nya behov uppstår eller du behöver ändra sättet personalen använder enheten på är det enkelt att konstruera om enheten så att det passar dina behov. Samtliga infästningar och fastsättningar i BioLine enheterna baseras på samma modulsystem vilket gör det enkelt att installera nya och/eller annan utrustning för att ersätta inredning som inte längre uppfyller dina behov.

Fabriksmonterade Gram BioLine komponenter är extrautrustning, du kan välja när skåpet levereras nytt från fabriken.

Seperat levererad Gram BioLine utrustning är ytterligare tillvalskomponenter som kan köpas till för att utöka eller ändra möjligheterna i en redan befintlig Gram BioLine enhet.



Se sidan 58-61. Produkter och priser för detaljerad information

BioLine tillbehör

Aluminiumlådor

Specialkonstruerade lådor för flera användnings-områden utökar flexibiliteten för biolagringen. Lådorna kan delas horisontellt och vertikalt efter behov och omständigheter som förändras under dagen.



Rostfria, perforerade hyllor

De perforerade hyllorna har en slät yta som bidrar till stabil lagring. Den speciella designen säkerställer extrem bärighet vilket gör dem idealiska för tung belastning. Dessa hyllor är mycket resistenta mot olika typer av ämnen.

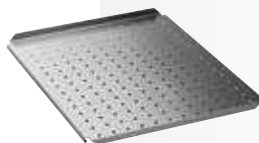

ABS lådor

ABS-lådan är designad från grunden för att uppfylla de strängaste kraven. Lådan är injektionsgjuten i ett stycke för maximal styvhet och mjuka övergångsfria ytor. Finns till BioCompact II 210, 310 och 410.



Trådkorg

Stora trådkorgar monterade på u-formade skenor som placeras i enhetens väggar. Idealiskt för lagring av flera artiklar med lätt åtkomst. Finns till BioCompact II 210, 310 och 410.



Rostfria lådor 30/40 kg

Kraftiga lådor i hög kvalitet tillverkade i rostfritt stål som lämpar sig väl för användning i speciellt krävande omgivning. Lådorna finns med traditionell rostfri stålfront. Utrustade med teleskopskenor för lådorna.



Glasdörrar

Det gör kontroll och åtkomst både snabbare och lättare. Glasdörren, monterad med energibesparande och extra isolerat dubbelt glaslager. Glasdörr är tillvalsutrustning för kylarna i Gram BioLine serien.



Rostfria avdelare

Avdelarsystem för behov av ytterligare vertikal delning i 30 och 40 kg lådor i rostfritt stål.

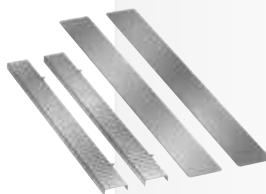

Invändiga dörrar

Set om 3 extra innerdörrar som minimerar förlust av kyla när enhetens ytterdörr är öppen. Var och en av de 3 innerdörrarna kan öppnas separat för åtkomst av lagringsutrymmet. Tillval för BioPlus, BioMidi och standardutrustning för EF-modellerna.



Trådhyllor

Trådhyllorna är av hög kvalitet och tillverkade av rostfritt stål med lång livslängd. Det är också möjligt att välja plastbelagda trådhyllor för allmän användning.



BioLine tillbehör



Väggmontering

BioCompact II 210, 310 och 410 enheterna kan väggmonteras för att spara golvutrymme och för enklare rengöring.



Referensbehållare

Behållare där tillbehör till biomaterial kan kopieras. E-sensorn eller av användaren egen sensor kan placeras i referensbehållaren.



Ben

Ben i rostfritt stål är ett idealiskt val för montering av en fast kyl på säkert sätt. Skåpet kan även förberedas för montering på sockel. Båda valen inkluderas i serien för Gram BioLine produkter utan extra kostnad.



DIN-kit

Om skåpet utrustas med lämpligt DIN-kit kommer det uppfylla DIN 13277.



Hjul

Skåp med hjul tillhandahåller en mobil enhet för biolagring. För en ännu mer mobil enhet kan man uppgradera från standardval med två låsbara svängbara hjul och två fasta hjul till valet av fyra lås- och svängbara hjul.



Fotpedal

Praktisk fotpedal – gör skåpet lättöppnat och lättillgängligt även för användare som har händerna fulla. Standard för BioPlus och tillgängliga tillval för BioCompact II 410/610.



Chart Recorder

Chart Recordern är anpassad för oavbruten mätning av skåptemperaturen. Temperaturgivaren placeras i en separat referensbehållare. Strömförsörjningen till Chart Recordern är ett 1,5 volts batteri som säkerställer mätningen även vid strömavbrott.



Dubbelt kylsystem

– Denna extra säkerhetsutrustning säkerställer att temperaturen inne i enheten bibehålls även under ett ev. fel på kompressorn. Det finns två av individuellt oberoende kylkretsar som körs parallellt under normala förhållanden. Varje kylkrets är konstruerad att individuellt och på ett säkert sätt bibehålla önskad enhetstemperatur.



Frostskyddsstermostat

Frostskyddsstermostat som förhindrar kylsystemet att kyla om temperaturen understiger förinställd minimitemperatur.

Introduktion av ExGuard



ExGuard är utformad för lagring av föremål som potentiellt avger skadliga, illauktande och / eller explosiva atmosfärer. ExGuard förutses underlätta och göra en säkrare arbetsmiljö för användare.

ExGuard möjliggör ökad arbetsmiljösäkerhet och placering i olika arbetsmiljöer, genom att låta ditt befintliga ventilationssystem extrahera farlig atmosfär från skåpets innehåll innan du kan komma åt innehållet.

Precis som med alla andra BioLine-kylskåp har ExGuard intern och extern ATEX Kat. 3 Zone 2 överensstämmelse, vilket gör att arbetsmiljösäkerheten är så hög som möjligt.

ExGuard är för närvarande tillgänglig som 614 liter kylskåp i rostfritt / rostfritt eller vit / rostfritt med glas eller fast dörr.

| Exguard | | |
|---------|------------|-----------|
| ER | Utökad kyl | -2/+20 °C |



Funktionerna inkluderar:

- Effektiv och säker daglig drift
- ATEX Kat. 3 Zone 2 kompatibel - Internt och Externt
- Inbyggda säkerhetsmekanismer som förhindrar att skåp öppnas innan farlig atmosfär har extraherats
- Enkel anslutning till ditt befintliga ventilationssystem *
- Minimal inställning
- Högkapacitets kylsystem för temperaturåtervinning

*Krav på luftflöde beroende på lagrade varor

ExGuard

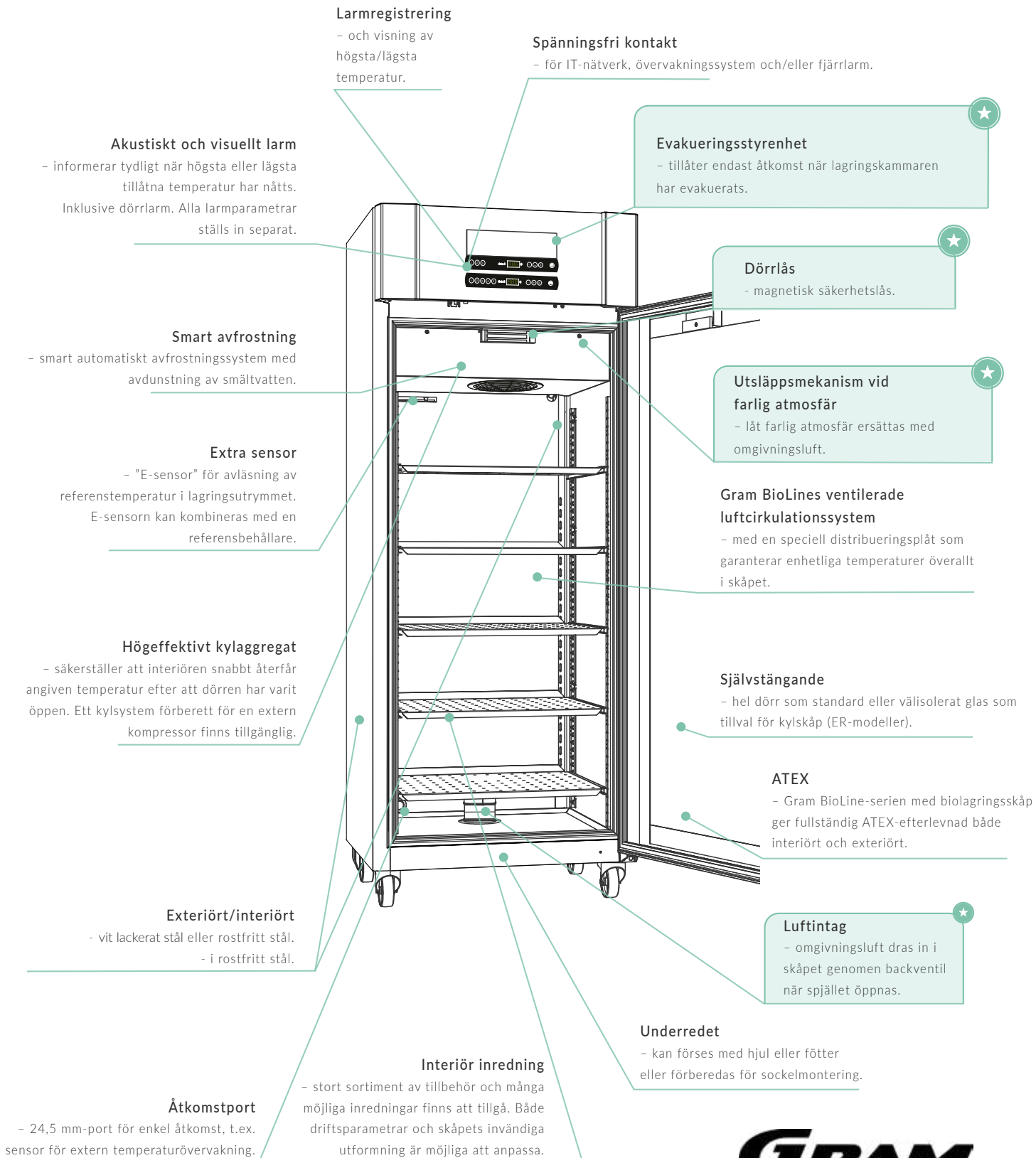

ExGuard, ett enklare sätt att få en säker arbetsmiljö

Ett spjäll styrs via evakueringsenheten för att öppna och stänga, vilket möjliggör att potentiellt förorenad luft kan utvädras genom det anslutna ventilations-systemet.

Säker lagring av ämnen som kan avge farliga gaser har fram tills nu varit komplicerat. Alternativen har varit att specialbygga skåp med omfattande extrautrustning för att uppfylla kraven eller i värsta fall använda ett vanligt skåp och därmed exponera användarna och omgivningen för potentiellt farlig atmosfär.

ExGuard-sortimentet erbjuder en säker och hållbar förvaringslösning för ämnen som kan avge farliga gaser. Med extern och intern ATEX kat. 3, zon 2 efterlevnad, integrerad ventilationsaktivering, säkerhetsfunktioner för användare och felsäkra system behöver ExGuard bara kopplas till ett befintligt ventilationssystem och strömförsörjning samt få evakueringstimer konfigurerade för att sätta en ny standard på marknaden för en praktisk och säker arbetsmiljö.

Användarvänlighet

ExGuards enkla åtkomstprocedur kräver minimalt med utbildning och säkerställer trygg åtkomst till de förvarade föremålen varje gång.

- Ett kraftfullt elektromagnetiskt lås håller skåpsdörren ordentligt låst vid normaldrift.
- För att öppna skåpet trycker användaren på 1 på evakueringskontrollpanelen. Skåpets inre kommer att evakueras och fyllas på med omgivningsluft.
- När evakueringen har genomförts kan skåpet öppnas.
- När skåpet stängs låses automatiskt dörrarna.

Omgivningsluft dras in i skåpet genom en backventil när spjället öppnas, vilket utjämnar trycket och spolar ut potentiellt förorenad luft.



ExGuard ER600W



II 3G Ex ec nC ic IIB T1 Gc
DTI 22ATEX0249X



Tekniska specifikationer

| | |
|----------------------------------|---|
| Temperaturintervall | -2/+20 °C |
| Omgivningstemperatur | Hel dörr +10/+43 °C, Glasdörr +10/+38 °C |
| Kontrollenhet | Dedikerad ExGuard evakueringsregulator och programvara som hämmar åtkomst till lagringskammaren om inte säker evakuering av lagringskammaren har inträffat. Tiden av steg i åtkomstproceduren kan anpassas efter dina specifikationer. Separat kontrollenhet som hanterar normal drift som med BioPlus-sortimentet. |
| Material: Interiört Exteriört | Rostfritt stål Vit lackerat stål eller rostfritt stål |
| Ytermått (B x D x H) | 820 x 789 x 1996/2246 |
| Nettovikt | Nettovikt utan emballage och tillbehör: 166 kg |
| Bruttovolym | 614 liter |
| Nettovolym | 486 liter |
| Moduler för hyllor och lådor | 48 max (Se sidan 68) |
| Isolering | 70 mm polyuretan med HFC-fritt cyklopentandrivmedel |
| K-värde | Hel dörr 0,26 W/m ² K, Glasdörr 0,45 W/m ² K |
| Köldmedium | R290 |
| CO ₂ e | |
| Kylkapacitet vid -10 °C | R290 389 W |
| Energiförbrukning | 1,62 kWh/dygn |
| Anslutning | 230 V, 50 Hz |
| Ljudnivå | 46,3 dB(A) |
| Luftsystem | Gram BioLines ventilerade luftcirkulationssystem |
| Avfrostningssystem | Smart automatiskt avfrostningssystem med avdunstning av smältvatten |

Pris (vit)
SEK 94.100

Pris (rostfritt stål)
SEK 97.100

Tillval och extra utrustning (alla priser i SEK) – se produktkonfigurationsguiden på sidan 4

| | | |
|-------|---|-------|
| S | BioLine låda i rostfritt stål 40 kg | 2.915 |
| C | BioLine avdelare för lådor i rostfritt stål (1 uppsättning) | 820 |
| P | BioLine perforerad hylla i rostfritt stål | 1.050 |
| T | BioLine trådhylla i rostfritt stål | 760 |
| 11 | Glasdörr | 3.385 |
| V | Referensbehållare | 410 |
| | **Ben, hjul | 0 |
| 31 | Hjul, 360° svängningsradie | 585 |
| 20/21 | Dörrgångjärn – höger eller vänster | 0 |
| 98 | 9-punkts temperaturmätning | 4.995 |

Tillvalskoder

** Se sidan 70



Introduktion av **BioUltra**



BioUltra UL570 är ett frysskåp med mycket låga temperaturer. Det fungerar säkert vid -86 °C.

Genom att använda komponenter med hög kapacitet, kaskadkylsystem, den senaste generationens VIP-teknik och isolerade innerdörrar kan BioUltra hålla säkra och stabila interna förhållanden när det arbetar vid -86 °C.

BioUltra UL570 kan innehålla upp till 384 2"/50 mm lådor, 192 x 3"/75 mm lådor eller 192 x 4"/100 mm lådor.

BioUltra frysskåp

| | | |
|----|---------------|------------|
| UL | Ultralåg frys | -86/-60 °C |
|----|---------------|------------|

- ① Gram MPC 4.6 låter dig justera olika parametrar individuellt för att möjliggöra justering av enhetens driftsprofil för specifika krav eller vid behov av ändring.
- ② Varje UL570 levereras med fem perforerade hyllor i rostfritt stål för att kunna utnyttja förvaringsutrymmet fullt ut.
- ③ Två av varandra oberoende, isolerade innerdörrar underlättar säker drift och hög flexibilitet. Innerdörrarna kan demonteras för enkel rengöring.

INFO

Förutom en vanlig luftkyld kondensor är BioUltra också tillgänglig med ett hybridvatten / luftkyld kondensoralternativ*. Hybridalternativet kombinerar bekvämligheten med minimal värme / bullerutsläpp från vattenkyllning, med säkerheten för ett redundanssystem vid störningar i tillförsel av processvatten – vilket garanterar maximal säkerhet och uppehållstid.

*Kräver processvattenförsörjning

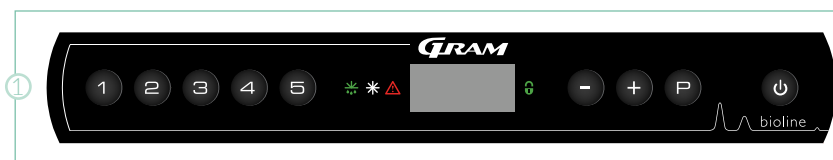

BioUltra UL570



Isolerade innerdörrar

– förenklar den vardagliga användningen och bevarar temperaturen även om man glömmer den yttre dörren öppen.

Larmregistrering

– och visning av högsta/lägsta temperatur.

Spänningsfri kontakt

– för IT-nätverk, övervakningssystem och/eller fjärrlarm.

Akustiskt och visuellt larm

– informerar tydligt när högsta eller lägsta tillåtna temperatur har nåtts. Alla larmparametrar ställs in separat.

Vakuumisolerade paneler

– ser till att miljön inne i skåpet är stabil och säker även vid -86 °C.

Servicelucka

– på skåpets baksida gör det enkelt att komma åt värmeväxlare och torkfilter.

Extra sensor

– "E-sensor" för avläsning av referenstemperatur i lagringsutrymmet.

Exteriört/interiört

– antingen i rostfritt stål exteriör och inredning, eller en vit version med vit lackerad exteriör och inredning, insidan av dörren och bottenpanelen i rostfritt stål.

Interiör inredning

– skåpets inredning kan anpassas efter förändrade lagringsbehov.

Kaskadkylsystem

– särskilt utformat för drift vid mycket låga temperaturer. Garanterar hög effektivitet, god prestanda och bra hållbarhet.

Dörrlås

– hindrar obehöriga från att öppna skåpet.

Underredet

– med nivåutjämnande länkhjul, vilket gör skåpet enkelt att placera, och benen kan fällas ned för ökad stabilitet.

Åtkomstportar

– två 24,5 mm portar för enkel åtkomst, t.ex. sensorer för extern temperaturövervakning.

Packningar

– ett system med flerskiktspackningar placerade i en labyrinth garanterar maximalt skydd mot den omgivande miljön.

Dörrhandtag

– med ergonomisk och lätthanterlig design som gör det enkelt och tryggt att nå skåpets interiör.

Alternativ:
Hybridkylning

GRAM
Biostorage you can depend on

BioUltra UL570 ^{*}-86 °C



Ex II 3G Ex ec nC ic IIB T4 Gc
DTI 22ATEX0248X



| Tekniska specifikationer | |
|----------------------------------|--|
| Temperaturintervall | -86/-60 °C |
| Omgivningstemperatur | +10/+30 °C |
| Kontrollenhet | Gram MPC 4.6, spänningsfri kontakt, E-sensor, akustiskt temperaturlarm som kan programmeras separat, larmregistrering, hög/låg temperatur och offset funktion. |
| Material: Interiört Exteriört | Vit lackerat stål, dörrarnas insida och bottenpanel i rostfritt stål Vit lackerat stål eller rostfritt stål |
| Yttermått (B x D x H) | 856 x 979 x 1.986/1.996 (min./max. höjd) |
| Nettovikt | Nettovikt utan emballage och tillbehör: 257 kg |
| Bruttovolym | 570 liter |
| Hyllmoduler | Ställbara i steg om 12,5 mm 5 perforerade hyllor i rostfritt stål medföljer som standard |
| Ställkapacitet: 2"/50 mm-lådor | 384 lådor (med 4x4-ställ) 38.400 provrör (med 4x4-ställ) |
| Ställkapacitet: 3"/75 mm-lådor | 192 lådor (med 3x4-ställ) 19.200 provrör (med 3x4-ställ) |
| Ställkapacitet: 4"/100 mm-lådor | 192 lådor (med 2x4-ställ) 19.200 provrör (med 2x4-ställ) |
| Isolering | 70 mm (HFC fritt cyklopentan) Vakuumisolerade paneler |
| Köldmedium | Cykel 1: R290/Cykel 2: R170/R601 |
| CO ₂ e | |
| Använda sensorer | PT-10.000 |
| Underrede | Nivåutjämnande länkhjul |
| Anslutning | 230 V, 50 Hz, 16 A |
| Strömförbrukning* | 10.5 kWh/dygn |
| Ljudnivå | 46,5 dB(A) |

* Uppmätt med tomt skåp, börvärde -80 °C samt omgivningstemperatur 20 °C

Pris (vit)
SEK 133.600

Pris (rostfritt stål)
SEK 138.800

Tillval och extra utrustning (alla priser i SEK) – se produktkonfigurationsguiden på s. 4

| | | |
|---|-----------------------------------|--------|
| 5 perforerade hyllor i rostfritt stål medföljer | | |
| 50 | Chart recorder | 8.575 |
| 79 | Hybridkylning | 26.705 |
| 20/21 | Dörrångjärn – höger eller vänster | 0 |
| 98 | 9-punkts temperaturmätning | 4.995 |

Tillvalskoder



| Racks | | | | | |
|-----------|---------------|---|-----------------------------------|-----------------|-----------|
| | Modell | Typ | Beskrivning | H x D x B | Pris |
| 2"/50 mm | Eco AluRack | Åtkommlig från sidan, utförd i aluminium | Till 4 x 4 Boxar max 137 x 137 mm | 228 x 558 x 140 | SEK 1.745 |
| | Standard Rack | Åtkommlig från sidan, utförd i rostfritt stål | Till 4 x 4 Boxar max 137 x 137 mm | 228 x 558 x 140 | SEK 2.020 |
| | Comfort Rack | Draglåda, utförd i rostfritt stål | Till 4 x 4 Boxar max 137 x 137 mm | 228 x 558 x 140 | SEK 3.370 |
| 3"/75 mm | Eco AluRack | Åtkommlig från sidan, utförd i aluminium | Till 3 x 4 Boxar max 137 x 137 mm | 240 x 558 x 140 | SEK 1.665 |
| | Standard Rack | Åtkommligt från sidan utförd i rostfritt stål | Till 3 x 4 Boxar max 137 x 137 mm | 240 x 558 x 140 | SEK 1.950 |
| | Comfort Rack | Draglåda, utförd i rostfritt stål | Till 3 x 4 Boxar max 137 x 137 mm | 240 x 558 x 140 | SEK 3.510 |
| 4"/100 mm | Eco AluRack | Åtkommlig från sidan, utförd i aluminium | Till 2 x 4 Boxar max 137 x 137 mm | 212 x 558 x 140 | SEK 1.710 |
| | Standard Rack | Åtkommlig från sidan, utförd i rostfritt stål | Till 2 x 4 Boxar max 137 x 137 mm | 212 x 558 x 140 | SEK 2.020 |
| | Comfort Rack | Draglåda, utförd i rostfritt stål | Till 2 x 4 Boxar max 137 x 137 mm | 212 x 558 x 140 | SEK 3.510 |

* Pris exkl. boxar

| Boxar | | | | |
|-------|-----------|------------------------|-----------------------------------|----------|
| | Box höjd | Typ | Beskrivning | Pris/St. |
| 9x9 | 2"/50 mm | Laminerad kartong, vit | 133 x 133 mm med 9 x 9 indelare | SEK 65 |
| | 3"/75 mm | Laminerad kartong, vit | 133 x 133 mm med 9 x 9 indelare | SEK 95 |
| | 4"/100 mm | Laminerad kartong, vit | 133 x 133 mm med 9 x 9 indelare | SEK 120 |
| 10x10 | 2"/50 mm | Laminerad kartong, vit | 133 x 133 mm med 10 x 10 indelare | SEK 65 |
| | 3"/75 mm | Laminerad kartong, vit | 133 x 133 mm med 10 x 10 indelare | SEK 95 |
| | 4"/100 mm | Laminerad kartong, vit | 133 x 133 mm med 10 x 10 indelare | SEK 120 |



Draglåda, utförd i rostfritt stål

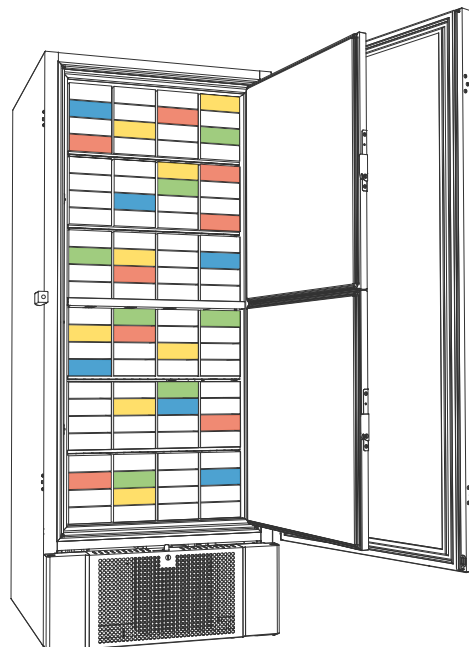

Introduktion av BioPlus



BioPlus serien är konstruerad för lagring av de allra känsligaste biomaterialen med tanke på att en förändring i enhetens lagringsutrymme kan ha förödande effekt på innehållet. BioPlus kylskåp möjliggör även reducering av intern relativ fuktighet och eliminerar på så sätt ev. oönskad kontaminering av ömtåligt biomaterial. Dessa produkter är konstruerade att åstadkomma de absolut bästa resultaten under de tuffaste omständigheterna.

Finns med volymer på 500, 600, 660, 930, 1270 och 1400 liter och i olika storlekar med antingen vit yta eller yta i rostfritt stål.

BioPlus kylskåp

| | | |
|----|------------|-----------|
| ER | Utökad kyl | -2/+20 °C |
|----|------------|-----------|

BioPlus frysskåp

| | | |
|----|---------------|-----------|
| RF | Standard frys | -25/-5 °C |
| EF | Utökad frys | -35/-5 °C |

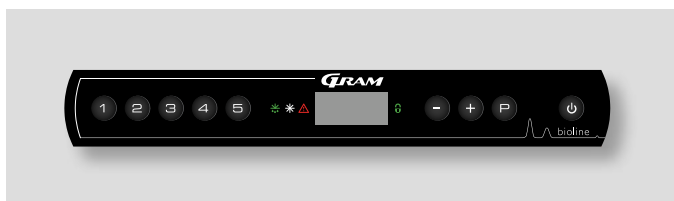

Gram MPC 4.6 låter dig justera olika parametrar individuellt för att möjliggöra justering av enhetens driftsprofil för specifika krav eller vid behov av ändring.



Glasdörrarna möjliggör snabb överblickskontroll av innehållet i enheten.



Inredningen är tillverkad i mycket hållbart, rostfritt stål redo att användas under mycket lång tid. Genomföring för extern temperaturgivare placerad längst bak i skåpet.

BioPlus



Larmregistrering

- och visning av högsta/lägsta temperatur.

Spänningsfri kontakt

- för IT-nätverk, övervakningssystem och/eller fjärrlarm.

Akustiskt och visuellt larm

- informerar tydligt när högsta eller lägsta tillåtna temperatur har nåtts. Inklusive dörrlarm. Alla larmparametrar ställs in separat.

Dörrlås

- som hindrar obehöriga från att öppna skåpet.

Smart avfrostning

- smart automatiskt avfrostningssystem med avdunstning av smältvatten.

Gram BioLines ventilerade luftcirkulationssystem

- med en speciell distribueringsplåt som garanterar enhetliga temperaturer överallt i skåpet.

Extra sensor

- "E-sensor" för avläsning av referenstemperatur i lagringsutrymme. E-sensorn kan kombineras med en referensbehållare.

Självstängande

- hel dörr som standard eller välisolerat glas som tillval för kylskåp (ER-modeller).

Högeffektivt kylaggregat

- säkerställer att interiören snabbt återfår angiven temperatur efter att dörren har varit öppen.

ATEX

- Gram BioLine serien med biolagringskåp ger fullständig ATEX-efterlevnad både interiört och exteriört.

Exteriört/interiört

- i lackerat vit stål eller rostfritt stål.
- i rostfritt stål.
- Speciell Gram MPC 4.6 kontrollenhet

Åtkomstport

- 24,5 mm port för enkel åtkomst, t.ex. för sensor för extern temperaturövervakning.

Fotpedal

- gör skåpet lättöppnat och lättillgängligt även för användare som har händerna fulla. (Inte EF).

Underredet

- kan förses med hjul eller fötter eller förberedas för sockelmontering.

Interiör inredning

- stort sortiment av tillbehör och många möjliga inredningar finns att tillgå. Både driftsparametrar och skåpets invändiga utformning är möjliga att anpassa.

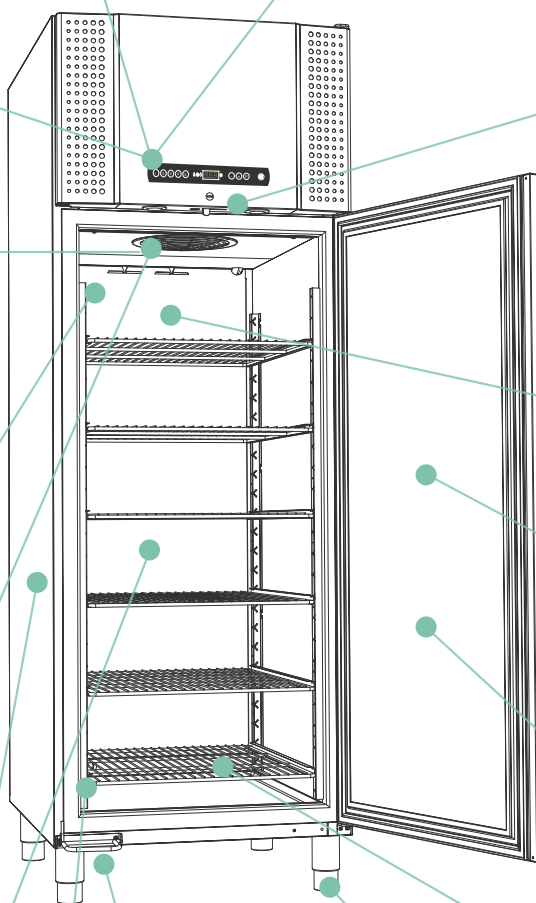

BioPlus ER500

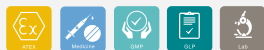

II 3G Ex nA nC nL IIB T2 Gc



| Tekniska specifikationer | |
|----------------------------------|--|
| Temperaturintervall | -2/+20 °C |
| Omgivningstemperatur | Hel dörr +10/+43 °C, Glasdörr +10/+38 °C |
| Kontrollenhet | Gram kontrollenhet med spänningsfri kontakt, E-sensor, akustiska och visuella dörr- och temperaturlarm som kan programmeras separat, larmregistrering, torrkylnings- och offset funktion |
| Material: Interiört Exteriört | Rostfritt stål Vit lackerat stål eller rostfritt stål |
| Yttermått (B x D x H) | 600 x 805 x 2025/2275 |
| Nettovikt | Nettovikt utan emballage och tillbehör: 130 kg |
| Bruttovolym | 500 liter |
| Nettovolym | 365 liter |
| Moduler för hyllor och lådor | 52 (se sidan 68) |
| Isolering | 60 mm polyuretan med HFC-fritt cyklopentandrivmedel |
| K-värde | Hel dörr 0.31 W/m ² K, Glasdörr 0.46 W/m ² K |
| Köldmedium | R290 |
| CO ₂ e | |
| Kylkapacitet vid -10 °C | R290 389 W |
| Energiförbrukning | 1.26 kWh/dygn (Se sidan 64) |
| Anslutning | 230 V, 50 Hz |
| Ljudnivå | 46.2 dB(A) |
| Luftsystem | Gram BioLines ventilerade luftcirkulationssystem |
| Avfrostningssystem | Smart automatiskt avfrostningssystem med avdunstning av smältvatten |

Pris (vit)
SEK 65.600

Pris (rostfritt stål)
SEK 68.500

Tillval och extra utrustning (alla priser i SEK) – se produktkonfigurationsguiden på s. 4

| | | |
|-------|---|-------|
| A | BioLine aluminiumlåda med avdelare på längden och tvären | 2.160 |
| R | BioLine låda i rostfritt stål 30 kg | 2.160 |
| S | BioLine låda i rostfritt stål 40 kg | 2.915 |
| C | BioLine avdelare för lådor i rostfritt stål (1 uppsättning) | 820 |
| P | BioLine perforerad hylla i rostfritt stål | 1.050 |
| T | BioLine trådhylla i rostfritt stål | 760 |
| N | BioLine trådhylla med plastyta | 525 |
| 11 | Glasdörr | 3.385 |
| 70 | Dragskydd (paket med 3 innerdörrar)* | 5.075 |
| 50 | Chart recorder | 8.575 |
| 81 | Frostskyddstermostat | 1.750 |
| 69 | DIN-sats 13277 | 2.160 |
| V | Referensbehållare | 410 |
| | **Ben, hjul eller förberedd för sockelmontering | 0 |
| 31 | Hjul, 360° svängningsradie | 585 |
| 20/21 | Dörrgångjärn – höger eller vänster | 0 |
| 98 | 9-punkts temperaturmätning | 4.995 |

Tillvalskoder

* Kan inte kombineras med BioLine trådhylla med plastyta eller aluminiumlådor

** Se sidan 71

BioPlus RF500 ^{*} -25 °C



Ex II 3G Ex nA nC nL IIB T2 Gc



| Tekniska specifikationer | |
|----------------------------------|---|
| Temperaturintervall | -25/-5 °C |
| Omgivningstemperatur | +10/+43 °C |
| Kontrollenhet | Gram kontrollenhet med spänningsfri kontakt, E-sensor, akustiska och visuella dörr- och temperaturlarm som kan programmeras separat, larmregistrering och offset funktion |
| Material: Interiört Exteriört | Rostfritt stål Vit lackerat stål eller rostfritt stål |
| Yttermått (B x D x H) | 600 x 805 x 2025/2275 |
| Nettovikt | Nettovikt utan emballage och tillbehör: 130 kg |
| Bruttovolym | 500 liter |
| Nettovolym | 365 liter |
| Moduler för hyllor och lådor | 52 (se sidan 68) |
| Isolering | 60 mm polyuretan med HFC-fritt cyklopentandrivmedel |
| K-värde | Hel dörr 0.31 W/m²K |
| Köldmedium | R290 |
| CO ₂ e | |
| Kylkapacitet vid -25 °C | R290 374 W |
| Energiförbrukning | 3.83 kWh/dygn (Se sidan 65) |
| Anslutning | 230 V, 50 Hz |
| Ljudnivå | 48.7 dB(A) |
| Luftsystem | Gram BioLines ventilerade luftcirkulationssystem |
| Avfrostningssystem | Smart automatiskt avfrostningssystem med avdunstning av smältvatten |

Pris (vit)
SEK 72.200

Pris (rostfritt stål)
SEK 75.100

Tillval och extra utrustning (alla priser i SEK) – se produktkonfigurationsguiden på s. 4

| | | |
|-------|---|-------|
| R | BioLine låda i rostfritt stål 30 kg | 2.160 |
| S | BioLine låda i rostfritt stål 40 kg | 2.915 |
| C | BioLine avdelare för lådor i rostfritt stål (1 uppsättning) | 820 |
| P | BioLine perforerad hylla i rostfritt stål | 1.050 |
| T | BioLine trådhylla i rostfritt stål | 760 |
| N | BioLine trådhylla med plastyta | 525 |
| 70 | Dragskydd (paket med 3 innerdörrar)* | 5.075 |
| 50 | Chart recorder | 8.575 |
| V | Referensbehållare | 410 |
| | ** Ben, hjul eller förberedd för sockelmontering | 0 |
| 31 | Hjul, 360° svängningsradie | 585 |
| 20/21 | Dörrgångjärn – höger eller vänster | 0 |
| 98 | 9-punkts temperaturmätning | 4.995 |

Tillvalskoder

* Kan inte kombineras med BioLine trådhylla med plastyta

** Se sidan 71



BioPlus ER600D



Ex II 3G Ex nA nC nL IIB T2 Gc



| Tekniska specifikationer | |
|----------------------------------|--|
| Temperaturintervall | -2/+20 °C |
| Omgivningstemperatur | Hel dörr +10/+43 °C, Glasdörr +10/+38 °C |
| Kontrollenhet | Gram kontrollenhet med spänningsfri kontakt, E-sensor, akustiska och visuella dörr- och temperaturlarm som kan programmeras separat, larmregistrering, torrkylnings- och offset funktion |
| Material: Interiört Exteriört | Rostfritt stål Vit lackerat stål eller rostfritt stål |
| Yttermått (B x D x H) | 695 x 876 x 1.875/2.125 |
| Nettovikt | Nettovikt utan emballage och tillbehör: 146 kg |
| Bruttovolym | 600 liter |
| Nettovolym | 432 liter |
| Moduler för hyllor och lådor | 24 (Se sidan 68) |
| Isolering | 60 mm polyuretan med HFC-fritt cyklopentandrivmedel |
| K-värde | Hel dörr 0.31 W/m ² K, Glasdörr 0.46 W/m ² K |
| Köldmedium | R290 |
| CO ₂ e | |
| Kylkapacitet vid -10 °C | R290 389 W |
| Energiförbrukning | 1.26 kWh/dygn (Se sidan 64) |
| Anslutning | 230 V, 50 Hz |
| Ljudnivå | 46 dB(A) |
| Luftsystem | Gram BioLines ventilerade luftcirkulationssystem |
| Avfrostningssystem | Smart automatiskt avfrostningssystem med avdunstning av smältvatten |

Pris (vit)
SEK 67.300

Pris (rostfritt stål)
SEK 70.200

Tillval och extra utrustning (alla priser i SEK) – se produktkonfigurationsguiden på s. 4

| | | |
|-------|---|-------|
| A | BioLine aluminiumlåda med avdelare på längden och tvären | 2.160 |
| R | BioLine låda i rostfritt stål 30 kg | 2.160 |
| S | BioLine låda i rostfritt stål 40 kg | 2.915 |
| C | BioLine avdelare för lådor i rostfritt stål (1 uppsättning) | 820 |
| P | BioLine perforerad hylla i rostfritt stål | 1.050 |
| T | BioLine trådhylla i rostfritt stål | 760 |
| N | BioLine trådhylla med plastyta | 525 |
| 11 | Glasdörr | 3.385 |
| 70 | Dragskydd (paket med 3 innerdörrar)* | 5.075 |
| 50 | Chart recorder | 8.575 |
| 81 | Frostskyddstermostat | 1.750 |
| 69 | DIN-sats 13277 | 2.160 |
| V | Referensbehållare | 410 |
| | **Ben, hjul eller förberedd för sockelmontering | 0 |
| 31 | Hjul, 360° svängningsradie | 585 |
| 20/21 | Dörrgångjärn – höger eller vänster | 0 |
| 98 | 9-punkts temperaturmätning | 4.995 |

Tillvalskoder

* Kan inte kombineras med BioLine trådhylla med plastyta

** Se sidan 71

Ex II 3G Ex nA nC nL IIB T2 Gc



| Tekniska specifikationer | |
|------------------------------|---|
| Temperaturintervall | -25/-5 °C |
| Omgivningstemperatur | +10/+43 °C |
| Kontrollenhet | Gram kontrollenhet med spänningsfri kontakt, E-sensor, akustiska och visuella dörr- och temperaturlarm som kan programmeras separat, larmregistrering och offset funktion |
| Material: Interiört | Rostfritt stål |
| Exteriört | Vit lackerat stål eller rostfritt stål |
| Yttermått (B x D x H) | 695 x 876 x 1.875/2.125 |
| Nettovikt | Nettovikt utan emballage och tillbehör: 146 kg |
| Bruttovolym | 600 liter |
| Nettovolym | 432 liter |
| Moduler för hyllor och lådor | 24 (Se sidan 68) |
| Isolering | 60 mm polyuretan med HFC-fritt cyklopentandrivmedel |
| K-värde | Hel dörr 0.31 W/m²K |
| Köldmedium | R290 |
| CO ₂ e | |
| Kylkapacitet vid -25 °C | R290 512 W |
| Energiförbrukning | 4.03 kWh/dygn (Se sidan 65) |
| Anslutning | 230 V, 50 Hz |
| Ljudnivå | 47,3 dB(A) |
| Luftsystem | Gram BioLines ventilerade luftcirkulationssystem |
| Avfrostningssystem | Smart automatiskt avfrostningssystem med avdunstning av smältvatten |

Pris (vit)
SEK 74.000

Pris (rostfritt stål)
SEK 76.900

Tillval och extra utrustning (alla priser i SEK) – se produktkonfigurationsguiden på s. 4

| | | |
|-------|---|-------|
| R | BioLine låda i rostfritt stål 30 kg | 2.160 |
| S | BioLine låda i rostfritt stål 40 kg | 2.915 |
| C | BioLine avdelare för lådor i rostfritt stål (1 uppsättning) | 820 |
| P | BioLine perforerad hylla i rostfritt stål | 1.050 |
| T | BioLine trådhylla i rostfritt stål | 760 |
| N | BioLine trådhylla med plastyta | 525 |
| 70 | Dragskydd (paket med 3 innerdörrar)* | 5.075 |
| 50 | Chart recorder | 8.575 |
| V | Referensbehållare | 410 |
| | **Ben, hjul eller förberedd för sockelmontering | 0 |
| 31 | Hjul, 360° svängningsradie | 585 |
| 20/21 | Dörrgångjärn – höger eller vänster | 0 |
| 98 | 9-punkts temperaturmätning | 4.995 |

Tillvalskoder

* Kan inte kombineras med BioLine trådhylla med plastyta

** Se sidan 71

BioPlus ER600W



Ex II 3G Ex nA nC nL IIB T2 Gc

| Tekniska specifikationer | |
|----------------------------------|--|
| Temperaturintervall | -2/+20 °C |
| Omgivningstemperatur | Hel dörr +10/+43 °C, Glasdörr +10/+38 °C |
| Kontrollenhet | Gram kontrollenhet med spänningsfri kontakt, E-sensor, akustiska och visuella dörr- och temperaturlarm som kan programmeras separat, larmregistrering, torrkylnings- och offset funktion |
| Material: Interiört Exteriört | Rostfritt stål Vit lackerat stål eller rostfritt stål |
| Yttermått (B x D x H) | 815 x 756 x 1.875/2.125 |
| Nettovikt | Nettovikt utan emballage och tillbehör: 146 kg |
| Bruttovolym | 600 liter |
| Nettovolym | 432 liter |
| Moduler för hyllor och lådor | 24 (Se sidan 68) |
| Isolering | 60 mm polyuretan med HFC-fritt cyklopentandrivmedel |
| K-värde | Hel dörr 0.31 W/m ² K, Glasdörr 0.49 W/m ² K |
| Köldmedium | R290 |
| CO ₂ e | |
| Kylkapacitet vid -10 °C | R290 389 W |
| Energiförbrukning | 1.35 kWh/dygn (Se sidan 64) |
| Anslutning | 230 V, 50 Hz |
| Ljudnivå | 44.8 dB(A) |
| Luftsystem | Gram BioLines ventilerade luftcirkulationssystem |
| Avfrostningssystem | Smart automatiskt avfrostningssystem med avdunstning av smältvatten |

Pris (vit)
SEK 67.300

Pris (rostfritt stål)
SEK 70.200

Tillval och extra utrustning (alla priser i SEK) – se produktkonfigurationsguiden på s. 4

| | | |
|-------|---|-------|
| A | BioLine aluminiumlåda med avdelare på längden och tvären | 2.160 |
| R | BioLine låda i rostfritt stål 30 kg | 2.160 |
| S | BioLine låda i rostfritt stål 40 kg | 2.915 |
| C | BioLine avdelare för lådor i rostfritt stål (1 uppsättning) | 820 |
| P | BioLine perforerad hylla i rostfritt stål | 1.050 |
| T | BioLine trådhylla i rostfritt stål | 760 |
| N | BioLine trådhylla med plastyta | 525 |
| 11 | Glasdörr | 3.385 |
| 70 | Dragskydd (paket med 3 innerdörrar)* | 5.075 |
| 50 | Chart recorder | 8.575 |
| 81 | Frostskyddstermostat | 1.750 |
| 69 | DIN-sats 13277 | 2.160 |
| V | Referensbehållare | 410 |
| | **Ben, hjul eller förberedd för sockelmontering | 0 |
| 31 | Hjul, 360° svängningsradie | 585 |
| 20/21 | Dörrgångjärn – höger eller vänster | 0 |
| 80 | Dubbelt kylsystem | 8.575 |
| 98 | 9-punkts temperaturmätning | 4.995 |

Tillvalskoder

* Kan inte kombineras med BioLine trådhylla med plastyta

** Se sidan 72

Ex II 3G Ex nA nC nL IIB T2 Gc



Tekniska specifikationer

| | |
|----------------------------------|--|
| Temperaturintervall | -25/-5 °C |
| Omgivningstemperatur | +10/+43 °C |
| Kontrollenhet | Gram kontrollenhet med spänningsfri kontakt, E-sensor, akustiska och visuella dörr- och temperaturalarm som kan programmeras separat, larmregistrering och offset funktion |
| Material: Interiört Exteriört | Rostfritt stål Vit lackerat stål eller rostfritt stål |
| Ytermått (B x D x H) | 815 x 756 x 1.875/2.125 |
| Nettovikt | Nettovikt utan emballage och tillbehör: 146 kg |
| Bruttovolym | 600 liter |
| Nettovolym | 432 liter |
| Moduler för hyllor och lådor | 24 (Se sidan 68) |
| Isolering | 60 mm polyuretan med HFC-fritt cyklopentandrivmedel |
| K-värde | Hel dörr 0.31 W/m²K |
| Köldmedium | R290 |
| CO ₂ e | |
| Kylkapacitet vid -25 °C | R 290 512 W |
| Energiförbrukning | 4.07 kWh/dygn (Se sidan 65) |
| Anslutning | 230 V, 50 Hz |
| Ljudnivå | 45.8 dB(A) |
| Luftsystem | Gram BioLines ventilerade luftcirkulationssystem |
| Avfrostningssystem | Smart automatiskt avfrostningssystem med avdunstning av smältvatten |

Pris (vit)
SEK 74.000

Pris (rostfritt stål)
SEK 76.900

Tillval och extra utrustning (alla priser i SEK) – se produktkonfigurationsguiden på s. 4

| | | |
|-------|---|-------|
| R | BioLine låda i rostfritt stål 30 kg | 2.160 |
| S | BioLine låda i rostfritt stål 40 kg | 2.915 |
| C | BioLine avdelare för lådor i rostfritt stål (1 uppsättning) | 820 |
| P | BioLine perforerad hylla i rostfritt stål | 1.050 |
| T | BioLine trådhylla i rostfritt stål | 760 |
| N | BioLine trådhylla med plastyta | 525 |
| 70 | Dragskydd (paket med 3 innerdörrar)* | 5.075 |
| 50 | Chart recorder | 8.575 |
| V | Referensbehållare | 410 |
| ** | Ben, hjul eller förberedd för sockelmontering | 0 |
| 31 | Hjul, 360° svängningsradie | 585 |
| 20/21 | Dörrgångjärn – höger eller vänster | 0 |
| 80 | Dubbelt kylsystem | 8.575 |
| 98 | 9-punkts temperaturmätning | 4.995 |

Tillvalskoder

* Kan inte kombineras med BioLine trådhylla med plastyta

** Se sidan 72

BioPlus ER660D



Ex II 3G Ex nA nC nL IIB T2 Gc



| Tekniska specifikationer | |
|----------------------------------|--|
| Temperaturintervall | -2/+20 °C |
| Omgivningstemperatur | Hel dörr +10/+43 °C, Glasdörr +10/+38 °C |
| Kontrollenhet | Gram kontrollenhet med späningsfri kontakt, E-sensor, akustiska och visuella dörr- och temperaturalarm som kan programmeras separat, larmregistrering, torrkylnings- och offset funktion |
| Material: Interiört Exteriört | Rostfritt stål Vit lackerat stål eller rostfritt stål |
| Yttermått (B x D x H) | 695 x 876 x 2025/2275 |
| Nettovikt | Nettovikt utan emballage och tillbehör: 152 kg |
| Bruttovolym | 660 liter |
| Nettovolym | 484 liter |
| Moduler för hyllor och lådor | 27 (Se sidan 68) |
| Isolering | 60 mm polyuretan med HFC-fritt cyklopentandrivmedel |
| K-värde | Hel dörr 0.31 W/m ² K, Glasdörr 0.46 W/m ² K |
| Köldmedium | R290 |
| CO ₂ e | |
| Kylkapacitet vid -10 °C | R290 389 W |
| Energiförbrukning | 1.18 kWh/dygn (Se sidan 64) |
| Anslutning | 230 V, 50 Hz |
| Ljudnivå | 45.9 dB(A) |
| Luftsystem | Gram BioLines ventilerade luftcirkulationssystem |
| Avfrostningssystem | Smart automatiskt avfrostningssystem med avdunstning av smältvatten |

Pris (vit)
SEK 69.100

Pris (rostfritt stål)
SEK 72.000

Tillval och extra utrustning (alla priser i SEK) – se produktkonfigurationsguiden på s. 4

| | | |
|-------|---|-------|
| A | BioLine aluminiumlåda med avdelare på längden och tvären | 2.160 |
| R | BioLine låda i rostfritt stål 30 kg | 2.160 |
| S | BioLine låda i rostfritt stål 40 kg | 2.915 |
| C | BioLine avdelare för lådor i rostfritt stål (1 uppsättning) | 820 |
| P | BioLine perforerad hylla i rostfritt stål | 1.050 |
| T | BioLine trådhylla i rostfritt stål | 760 |
| N | BioLine trådhylla med plastyta | 525 |
| 11 | Glasdörr | 3.385 |
| 70 | Dragskydd (paket med 3 innerdörrar)* | 5.075 |
| 50 | Chart recorder | 8.575 |
| 81 | Frostskyddstermostat | 1.750 |
| 69 | DIN-sats 13277 | 2.160 |
| V | Referensbehållare | 410 |
| | **Ben, hjul eller förberedd för sockelmontering | 0 |
| 31 | Hjul, 360° svängningsradie | 585 |
| 20/21 | Dörrgångjärn – höger eller vänster | 0 |
| 98 | 9-punkts temperaturmätning | 4.995 |

Tillvalskoder

* Kan inte kombineras med BioLine trådhylla med plastyta

** Se sidan 79

Ex II 3G Ex nA nC nL IIB T2 Gc



| Tekniska specifikationer | |
|------------------------------|--|
| Temperaturintervall | -25/-5 °C |
| Omgivningstemperatur | +10/+43 °C |
| Kontrollenhet | Gram kontrollenhet med spänningsfri kontakt, E-sensor, akustiska och visuella dörr- och temperaturalarm som kan programmeras separat, larmregistrering och offset funktion |
| Material: Interiört | Rostfritt stål |
| Exteriört | Vit lackerat stål eller rostfritt stål |
| Ytermått (B x D x H) | 695 x 876 x 2025/2275 |
| Nettovikt | Nettovikt utan emballage och tillbehör: 152 kg |
| Bruttovolym | 660 liter |
| Nettovolym | 484 liter |
| Moduler för hyllor och lådor | 27 (Se sidan 68) |
| Isolering | 60 mm polyuretan med HFC-fritt cyklopentandrivmedel |
| K-värde | Hel dörr 0.31 W/m²K |
| Köldmedium | R290 |
| CO ₂ e | |
| Kylkapacitet vid -25 °C | R290 512 W |
| Energiförbrukning | 4.23 kWh/dygn (Se sidan 65) |
| Anslutning | 230 V, 50 Hz |
| Ljudnivå | 45.6 dB(A) |
| Luftsystem | Gram BioLines ventilerade luftcirkulationssystem |
| Avfrostningssystem | Smart automatiskt avfrostningssystem med avdunstning av smältvatten |

Pris (vit)
SEK 75.700

Pris (rostfritt stål)
SEK 78.600

Tillval och extra utrustning (alla priser i SEK) – se produktkonfigurationsguiden på s. 4

| | | |
|-------|---|-------|
| R | BioLine låda i rostfritt stål 30 kg | 2.160 |
| S | BioLine låda i rostfritt stål 40 kg | 2.915 |
| C | BioLine avdelare för lådor i rostfritt stål (1 uppsättning) | 820 |
| P | BioLine perforerad hylla i rostfritt stål | 1.050 |
| T | BioLine trådhylla i rostfritt stål | 760 |
| N | BioLine trådhylla med plastyta | 525 |
| 70 | Dragskydd (paket med 3 innerdörrar)* | 5.075 |
| 50 | Chart recorder | 8.575 |
| V | Referensbehållare | 410 |
| | **Ben, hjul eller förberedd för sockelmontering | 0 |
| 31 | Hjul, 360° svängningsradie | 585 |
| 20/21 | Dörrgångjärn – höger eller vänster | 0 |
| 98 | 9-punkts temperaturmätning | 4.995 |

Tillvalskoder

* Kan inte kombineras med BioLine trådhylla med plastyta

** Se sidan 79

BioPlus ER660W



Ex II 3G Ex nA nC nL IIB T2 Gc



| Tekniska specifikationer | |
|----------------------------------|---|
| Temperaturintervall | -2/+20 °C |
| Omgivningstemperatur | Hel dörr +10/+43 °C, Glasdörr +10/+38 °C |
| Kontrollenhet | Gram kontrollenhet med spänningsfri kontakt, E-sensor, akustiska och visuella dörr- och temperaturalarm som kan programmeras separat, larmregistrering, torrkylnings- och offset funktion |
| Material: Interiört Exteriört | Rostfritt stål Vit lackerat stål eller rostfritt stål |
| Yttermått (B x D x H) | 815 x 756 x 2025/2275 |
| Nettovikt | Nettovikt utan emballage och tillbehör: 152 kg |
| Bruttovolym | 660 liter |
| Nettovolym | 484 liter |
| Moduler för hyllor och lådor | 27 (Se sidan 68) |
| Isolering | 60 mm polyuretan med HFC-fritt cyklopentandrivmedel |
| K-värde | Hel dörr 0.31 W/m ² K, Glasdörr 0.49 W/m ² K |
| Köldmedium | R290 |
| CO ₂ e | |
| Kylkapacitet vid -10 °C | R290 389 W |
| Energiförbrukning | 1.28 kWh/dygn (Se sidan 64) |
| Anslutning | 230 V, 50 Hz |
| Ljudnivå | 44.8 dB(A) |
| Luftsystem | Gram BioLines ventilerade luftcirkulationssystem |
| Avfrostningssystem | Smart automatiskt avfrostningssystem med avdunstning av smältvatten |

Pris (vit)
SEK 69.100

Pris (rostfritt stål)
SEK 72.000

Tillval och extra utrustning (alla priser i SEK) – se produktkonfigurationsguiden på s. 4

| | | |
|-------|---|-------|
| A | BioLine aluminiumlåda med avdelare på längden och tvären | 2.160 |
| R | BioLine låda i rostfritt stål 30 kg | 2.160 |
| S | BioLine låda i rostfritt stål 40 kg | 2.915 |
| C | BioLine avdelare för lådor i rostfritt stål (1 uppsättning) | 820 |
| P | BioLine perforerad hylla i rostfritt stål | 1.050 |
| T | BioLine trådhylla i rostfritt stål | 760 |
| N | BioLine trådhylla med plastyta | 525 |
| 11 | Glasdörr | 3.385 |
| 70 | Dragskydd (paket med 3 innerdörrar)* | 5.075 |
| 50 | Chart recorder | 8.575 |
| 81 | Frostskyddstermostat | 1.750 |
| 69 | DIN-sats 13277 | 2.160 |
| V | Referensbehållare | 410 |
| | **Ben, hjul eller förberedd för sockelmontering | 0 |
| 31 | Hjul, 360° svängningsradie | 585 |
| 20/21 | Dörrgångjärn – höger eller vänster | 0 |
| 80 | Dubbelt kylsystem | 8.575 |
| 98 | 9-punkts temperaturmätning | 4.995 |

Tillvalskoder

* Kan inte kombineras med BioLine trådhylla med plastyta

** Se sidan 72



II 3G Ex nA nC nL IIB T2 Gc



| Tekniska specifikationer | |
|------------------------------|--|
| Temperaturintervall | -25/-5 °C |
| Omgivningstemperatur | +10/+43 °C |
| Kontrollenhet | Gram kontrollenhet med spänningsfri kontakt, E-sensor, akustiska och visuella dörr- och temperaturalarm som kan programmeras separat, larmregistrering och offset funktion |
| Material: Interiört | Rostfritt stål |
| Exteriört | Vit lackerat stål eller rostfritt stål |
| Ytermått (B x D x H) | 815 x 756 x 2025/2275 mm |
| Nettovikt | Nettovikt utan emballage och tillbehör: 152 kg |
| Bruttovolym | 660 liter |
| Nettovolym | 484 liter |
| Moduler för hyllor och lådor | 27 (Se sidan 68) |
| Isolering | 60 mm polyuretan med HFC-fritt cyklopentandrivmedel |
| K-värde | Hel dörr 0.31 W/m ² K |
| Köldmedium | R290 |
| CO ₂ e | |
| Kylkapacitet vid -25 °C | R290 512 W |
| Energiförbrukning | 4.46 kWh/dygn (Se sidan 65) |
| Anslutning | 230 V, 50 Hz |
| Ljudnivå | 49.3 dB(A) |
| Luftsystem | Gram BioLines ventilerade luftcirkulationssystem |
| Avfrostningssystem | Smart automatiskt avfrostningssystem med avdunstning av smältvatten |

Pris (vit)
SEK 75.700

Pris (rostfritt stål)
SEK 78.600

Tillval och extra utrustning (alla priser i SEK) – se produktkonfigurationsguiden på s. 4

| | | |
|-------|---|-------|
| R | BioLine låda i rostfritt stål 30 kg | 2.160 |
| S | BioLine låda i rostfritt stål 40 kg | 2.915 |
| C | BioLine avdelare för lådor i rostfritt stål (1 uppsättning) | 820 |
| P | BioLine perforerad hylla i rostfritt stål | 1.050 |
| T | BioLine trådhylla i rostfritt stål | 760 |
| N | BioLine trådhylla med plastyta | 525 |
| 70 | Dragskydd (paket med 3 innerdörrar)* | 5.075 |
| 50 | Chart recorder | 8.575 |
| V | Referensbehållare | 410 |
| | **Ben, hjul eller förberedd för sockelmontering | 0 |
| 31 | Hjul, 360° svängningsradie | 585 |
| 20/21 | Dörrgångjärn – höger eller vänster | 0 |
| 80 | Dubbelt kylsystem | 8.575 |
| 98 | 9-punkts temperaturmätning | 4.995 |

 Tillvalskoder

* Kan inte kombineras med BioLine trådhylla med plastyta

** Se sidan 72

BioPlus ER930



Ex II 3G Ex nA nC nL IIB T2 Gc



| Tekniska specifikationer | |
|----------------------------------|--|
| Temperaturintervall | -2/+20 °C |
| Omgivningstemperatur | Hel dörr +10/+43 °C, Glasdörr +10/+38 °C |
| Kontrollenhet | Gram kontrollenhet med spänningsfri kontakt, E-sensor, akustiska och visuella dörr- och temperaturlarm som kan programmeras separat, larmregistrering, torrkylnings- och offset funktion |
| Material: Interiört Exteriört | Rostfritt stål Vit lackerat stål eller rostfritt stål |
| Ytermått (B x D x H) | 780 x 1.045 x 2025/2275 mm |
| Nettovikt | Nettovikt utan emballage och tillbehör: 165 kg |
| Bruttovolym | 930 liter |
| Nettovolym | 702 liter |
| Moduler för hyllor och lådor | 52 (se sidan 68) |
| Isolering | 60 mm polyuretan med HFC-fritt cyklopentandrivmedel |
| K-värde | Hel dörr 0.31 W/m ² K, Glasdörr 0.45 W/m ² K |
| Köldmedium | R290 |
| CO ₂ e | |
| Kylkapacitet vid -10 °C | R290 627 W |
| Energiförbrukning | 2.10 kWh/dygn (Se sidan 64) |
| Anslutning | 230 V, 50 Hz |
| Ljudnivå | 48.5 dB(A) |
| Luftsystem | Gram BioLines ventilerade luftcirkulationssystem |
| Avfrostningssystem | Smart automatiskt avfrostningssystem med avdunstning av smältvatten |

Pris (vit)
SEK 74.600

Pris (rostfritt stål)
SEK 77.500

Tillval och extra utrustning (alla priser i SEK) – se produktkonfigurationsguiden på s. 4

| | | |
|-------|---|-------|
| S | BioLine låda i rostfritt stål 40 kg | 2.915 |
| P | BioLine perforerad hylla i rostfritt stål | 1.050 |
| T | BioLine trådhylla i rostfritt stål | 760 |
| C | BioLine avdelare för lådor i rostfritt stål (1 uppsättning) | 820 |
| 11 | Glasdörr | 3.385 |
| 50 | Chart recorder | 8.575 |
| 69 | DIN-sats 13277 | 2.160 |
| 81 | Frostskyddstermostat | 1.750 |
| V | Referensbehållare | 410 |
| | **Ben, hjul eller förberedd för sockelmontering | 0 |
| 31 | Hjul, 360° svängningsradie | 585 |
| 20/21 | Dörrgångjärn – höger eller vänster | 0 |
| 98 | 9-punkts temperaturmätning | 4.995 |

Tillvalskoder

** Se sidan 72

BioPlus RF930 [❄] -25 °C



Ex II 3G Ex nA nC nL IIB T2 Gc



| Tekniska specifikationer | |
|----------------------------------|--|
| Temperaturintervall | -25/-5 °C |
| Omgivningstemperatur | +10/+43 °C |
| Kontrollenhet | Gram kontrollenhet med spänningsfri kontakt, E-sensor, akustiska och visuella dörr- och temperaturalarm som kan programmeras separat, larmregistrering och offset funktion |
| Material: Interiört Exteriört | Rostfritt stål Vit lackerat stål eller rostfritt stål |
| Yttermått (B x D x H) | 780 x 1.045 x 2025/2275 mm |
| Nettovikt | Nettovikt utan emballage och tillbehör: 165 kg |
| Bruttovolym | 930 liter |
| Nettovolym | 702 liter |
| Moduler för hyllor och lådor | 52 (se sidan 68) |
| Isolering | 60 mm polyuretan med HFC-fritt cyklopentandrivmedel |
| K-värde | Hel dörr 0.31 W/m ² K |
| Köldmedium | R290 |
| CO ₂ e | |
| Kylkapacitet vid -25 °C | R290 931 W |
| Energiförbrukning | 6.12 kWh/dygn (Se sidan 65) |
| Anslutning | 230 V, 50 Hz |
| Ljudnivå | 49.5 dB(A) |
| Luftsystem | Gram BioLines ventilerade luftcirkulationssystem |
| Avfrostningssystem | Smart automatiskt avfrostningssystem med avdunstning av smältvatten |

Pris (vit)
SEK 81.300

Pris (rostfritt stål)
SEK 84.200

Tillval och extra utrustning (alla priser i SEK) – se produktkonfigurationsguiden på s. 4

| | | |
|-------|---|-------|
| S | BioLine låda i rostfritt stål 40 kg | 2.915 |
| P | BioLine perforerad hylla i rostfritt stål | 1.050 |
| T | BioLine trådhylla i rostfritt stål | 760 |
| C | BioLine avdelare för lådor i rostfritt stål (1 uppsättning) | 820 |
| 50 | Chart recorder | 8.575 |
| V | Referensbehållare | 410 |
| | **Ben, hjul eller förberedd för sockelmontering | 0 |
| 31 | Hjul, 360° svängningsradie | 585 |
| 20/21 | Dörrgångjärn – höger eller vänster | 0 |
| 98 | 9-punkts temperaturmätning | 4.995 |

Tillvalskoder

** Se sidan 72

BioPlus ER1270



II 3G Ex nA nC nL IIB T3 Gc

| Tekniska specifikationer | |
|----------------------------------|--|
| Temperaturintervall | -2/+20 °C |
| Omgivningstemperatur | Hel dörr +10/+43 °C, Glasdörr +10/+38 °C |
| Kontrollenhet | Gram kontrollenhet med spänningsfri kontakt, E-sensor, akustiska och visuella dörr- och temperaturlarm som kan programmeras separat, larmregistrering, torrkylnings- och offset funktion |
| Material: Interiört Exteriört | Rostfritt stål Vit lackerat stål eller rostfritt stål |
| Yttermått (B x D x H) | 1.390 x 876 x 1.875/2.125 mm |
| Nettovikt | Nettovikt utan emballage och tillbehör: 271 kg |
| Bruttovolym | 1.270 liter |
| Nettovolym | 864 liter |
| Moduler för hyllor och lådor | 48 (Se sidan 68) |
| Isolering | 60 mm polyuretan med HFC-fritt cyklopentandrivmedel |
| K-värde | Hel dörr 0.31 W/m ² K, Glasdörr 0.50 W/m ² K |
| Köldmedium | R290 |
| CO ₂ e | |
| Kylkapacitet vid -10 °C | R290 946 W |
| Energiförbrukning | 2.50 kWh/dygn (Se sidan 64) |
| Anslutning | 230 V, 50 Hz |
| Ljudnivå | 48.3 dB(A) |
| Luftsystem | Gram BioLines ventilerade luftcirkulationssystem |
| Avfrostningssystem | Smart automatiskt avfrostningssystem med avdunstning av smältvatten |

Pris (vit)
SEK 92.100

Pris (rostfritt stål)
SEK 97.400

| Tillval och extra utrustning (alla priser i SEK) – se produktkonfigurationsguiden på s. 4 | | |
|---|---|--------|
| A | BioLine aluminiumlåda med avdelare på längden och tvären | 2.160 |
| R | BioLine låda i rostfritt stål 30 kg | 2.160 |
| S | BioLine låda i rostfritt stål 40 kg | 2.915 |
| C | BioLine avdelare för lådor i rostfritt stål (1 uppsättning) | 820 |
| P | BioLine perforerad hylla i rostfritt stål | 1.050 |
| T | BioLine trådhylla i rostfritt stål | 760 |
| N | BioLine trådhylla med plastyta | 525 |
| 11 | Glasdörrar | 6.765 |
| 70 | Dragskydd (paket med 6 innerdörrar)* | 10.145 |
| 50 | Chart recorder | 8.575 |
| 69 | DIN-sats 13277 | 2.160 |
| 81 | Frostskyddstermostat | 1.750 |
| V | Referensbehållare | 410 |
| | **Ben, hjul eller förberedd för sockelmontering | 0 |
| 31 | Hjul, 360° svängningsradie | 0 |
| 80 | Dubbelt kylsystem | 8.575 |
| 98 | 9-punkts temperaturmätning | 4.995 |

Tillvalskoder

* Kan inte kombineras med BioLine trådhylla med plastyta

** Se sidan 73





II 3G Ex nA nC nL IIB T3 Gc

| Tekniska specifikationer | |
|----------------------------------|---|
| Temperaturintervall | -25/-5 °C |
| Omgivningstemperatur | +10/+43 °C |
| Kontrollenhet | Gram kontrollenhet med spänningsfri kontakt, E-sensor, akustiska och visuella dörr- och temperaturlarm som kan programmeras separat, larmregistrering och offset funktion |
| Material: Interiört Exteriört | Rostfritt stål Vit lackerat stål eller rostfritt stål |
| Yttermått (B x D x H) | 1.390 x 876 x 1875/2125 mm |
| Nettovikt | Nettovikt utan emballage och tillbehör: 271 kg |
| Bruttovolym | 1.270 liter |
| Nettovolym | 864 liter |
| Moduler för hyllor och lådor | 48 (Se sidan 68) |
| Isolering | 60 mm polyuretan med HFC-fritt cyklopentandrivmedel |
| K-värde | Hel dörr 0.31 W/m²K |
| Köldmedium | R290 |
| CO ₂ e | |
| Kylkapacitet vid -25 °C | R290 950 W |
| Energiförbrukning | 7.97 kWh/dygn (Se sidan 65) |
| Anslutning | 230 V, 50 Hz |
| Ljudnivå | 51 dB(A) |
| Luftsystem | Gram BioLines ventilerade luftcirkulationssystem |
| Avfrostningssystem | Smart automatiskt avfrostningssystem med avdunstning av smältvatten |

Pris (vit)
SEK 98.800

Pris (rostfritt stål)
SEK 104.000

| Tillval och extra utrustning (alla priser i SEK) – se produktkonfigurationsguiden på s. 4 | | |
|---|---|--------|
| R | BioLine låda i rostfritt stål 30 kg | 2.160 |
| S | BioLine låda i rostfritt stål 40 kg | 2.915 |
| C | BioLine avdelare för lådor i rostfritt stål (1 uppsättning) | 820 |
| P | BioLine perforerad hylla i rostfritt stål | 1.050 |
| T | BioLine trådhylla i rostfritt stål | 760 |
| N | BioLine trådhylla med plastyta | 525 |
| 70 | Dragskydd (paket med 6 innerdörrar)* | 10.145 |
| 50 | Chart recorder | 8.575 |
| V | Referensbehållare | 410 |
| | **Ben, hjul eller förberedd för sockelmontering | 0 |
| 31 | Hjul, 360° svängningsradie | 0 |
| 80 | Dubbelt kylsystem | 8.575 |
| 98 | 9-punkts temperaturmätning | 4.995 |

Tillvalskoder

* Kan inte kombineras med BioLine trådhylla med plastyta

** Se sidan 73



BioPlus ER1400



II 3G Ex nA nC nL IIB T3 Gc

| Tekniska specifikationer | |
|----------------------------------|---|
| Temperaturintervall | -2/+20 °C |
| Omgivningstemperatur | Hel dörr +10/+43 °C, Glasdörr +10/+38 °C |
| Kontrollenhet | Gram kontrollenhet med spänningsfri kontakt, E-sensor, akustiska och visuella dörr- och temperaturalarm som kan programmeras separat, larmregistrering, torrkylnings- och offset funktion |
| Material: Interiört Exteriört | Rostfritt stål Vit lackerat stål eller rostfritt stål |
| Ytermått (B x D x H) | 1.390 x 876 x 2025/2275 mm |
| Nettovikt | Nettovikt utan emballage och tillbehör: 283 kg |
| Bruttovolym | 1.400 liter |
| Nettovolym | 968 liter |
| Moduler för hyllor och lådor | 54 (Se sidan 68) |
| Isolering | 60 mm polyuretan med HFC-fritt cyklopentandrivmedel |
| K-värde | Hel dörr 0.31 W/m ² K, Glasdörr 0.50 W/m ² K |
| Köldmedium | R290 |
| CO ₂ e | |
| Kylkapacitet vid -10 °C | R290 946 W |
| Energiförbrukning | 2.56 kWh/dygn (Se sidan 64) |
| Anslutning | 230 V, 50 Hz |
| Ljudnivå | 47.5 dB(A) |
| Luftsystem | Gram BioLines ventilerade luftcirkulationssystem |
| Avfrostningssystem | Smart automatiskt avfrostningssystem med avdunstning av smältvatten |

Pris (vit)
SEK 94.400

Pris (rostfritt stål)
SEK 99.700

Tillval och extra utrustning (alla priser i SEK) – se produktkonfigurationsguiden på s. 4

| | | |
|----|---|--------|
| A | BioLine aluminiumlåda med avdelare på längden och tvären | 2.160 |
| R | BioLine låda i rostfritt stål 30 kg | 2.160 |
| S | BioLine låda i rostfritt stål 40 kg | 2.915 |
| C | BioLine avdelare för lådor i rostfritt stål (1 uppsättning) | 820 |
| P | BioLine perforerad hylla i rostfritt stål | 1.050 |
| T | BioLine trådhylla i rostfritt stål | 760 |
| N | BioLine trådhylla med plastyta | 525 |
| 11 | Glasdörrar | 6.765 |
| 70 | Dragskydd (paket med 6 innerdörrar)* | 10.145 |
| 50 | Chart recorder | 8.575 |
| 69 | DIN-sats 13277 | 2.160 |
| 81 | Frostskyddstermostat | 1.750 |
| V | Referensbehållare | 410 |
| | **Ben, hjul eller förberedd för sockelmontering | 0 |
| 31 | Hjul, 360° svängningsradie | 0 |
| 80 | Dubbelt kylsystem | 8.575 |
| 98 | 9-punkts temperaturmätning | 4.995 |

Tillvalskoder



* Kan inte kombineras med BioLine trådhylla med plastyta

** Se sidan 73

Ex II 3G Ex nA nC nL IIB T3 Gc

| Tekniska specifikationer | |
|----------------------------------|--|
| Temperaturintervall | -25/-5 °C |
| Omgivningstemperatur | +10/+43 °C |
| Kontrollenhet | Gram kontrollenhet med spänningsfri kontakt, E-sensor, akustiska och visuella dörr- och temperaturalarm som kan programmeras separat, larmregistrering och offset funktion |
| Material: Interiört Exteriört | Rostfritt stål Vit lackerat stål eller rostfritt stål |
| Ytermått (B x D x H) | 1.390 x 876 x 2025/2275 mm |
| Nettovikt | Nettovikt utan emballage och tillbehör: 283 kg |
| Bruttovolym | 1.400 liter |
| Nettovolym | 968 liter |
| Moduler för hyllor och lådor | 54 (Se sidan 68) |
| Isolering | 60 mm polyuretan med HFC-fritt cyklopentandrivmedel |
| K-värde | Hel dörr 0.31 W/m ² K |
| Köldmedium | R290 |
| CO ₂ e | |
| Kylkapacitet vid -25 °C | R290 950 W |
| Energiförbrukning | 8.39 kWh/dygn (Se sidan 65) |
| Anslutning | 230 V, 50 Hz |
| Ljudnivå | 46.6 dB(A) |
| Luftsystem | Gram BioLines ventilerade luftcirkulationssystem |
| Avfrostningssystem | Smart automatiskt avfrostningssystem med avdunstning av smältvatten |

Pris (vit)
SEK 101.100

Pris (rostfritt stål)
SEK 106.300

| Tillval och extra utrustning (alla priser i SEK) – se produktkonfigurationsguiden på s. 4 | | |
|---|---|--------|
| R | BioLine låda i rostfritt stål 30 kg | 2.160 |
| S | BioLine låda i rostfritt stål 40 kg | 2.915 |
| C | BioLine avdelare för lådor i rostfritt stål (1 uppsättning) | 820 |
| P | BioLine perforerad hylla i rostfritt stål | 1.050 |
| T | BioLine trådhylla i rostfritt stål | 760 |
| N | BioLine trådhylla med plastyta | 525 |
| 70 | Dragskydd (paket med 6 innerdörrar)* | 10.145 |
| 50 | Chart recorder | 8.575 |
| V | Referensbehållare | 410 |
| | **Ben, hjul eller förberedd för sockelmontering | 0 |
| 31 | Hjul, 360° svängningsradie | 0 |
| 80 | Dubbelt kylsystem | 8.575 |
| 98 | 9-punkts temperaturmätning | 4.995 |

Tillvalskoder

* Kan inte kombineras med BioLine trådhylla med plastyta

** Se sidan 73





II 3G Ex nA nC nL IIB T2 Gc



Tekniska specifikationer

| | |
|----------------------------------|--|
| Temperaturintervall | -35/-5 °C |
| Omgivningstemperatur | +10/+30 °C |
| Kontrollenhet | Gram kontrollenhet med spänningsfri kontakt, E-sensor, akustiska och visuella dörr- och temperaturalarm som kan programmeras separat, larmregistrering och offset funktion |
| Material: Interiört Exteriört | Rostfritt stål och innerdörrar i PMMA Vit lackerat stål eller rostfritt stål |
| Ytermått (B x D x H) | 837 x 756 x 1.875/2.125 mm |
| Nettovikt | Nettovikt utan emballage och tillbehör: 146 kg |
| Bruttovolym | 600 liter |
| Nettovolym | 432 liter |
| Moduler för hyllor och lådor | 24 (Se sidan 68) |
| Isolering | 60 mm polyuretan med HFC-fritt cyklopentandrivmedel |
| K-värde | Hel dörr 0.31 W/m ² K |
| Köldmedium | R290 |
| CO ₂ e | |
| Kylkapacitet vid -40 °C | R290 244 W |
| Energiförbrukning | 8.86 kWh/dygn (Se sidan 65) |
| Anslutning | 230 V, 50 Hz |
| Ljudnivå | 55.3 dB(A) |
| Luftsystem | Gram BioLines ventilerade luftcirkulationssystem |
| Avfrostningssystem | Smart automatiskt avfrostningssystem med avdunstning av smältvatten |

Pris (vit)

SEK 82.700

Pris (rostfritt stål)

SEK 85.600

Tillval och extra utrustning (alla priser i SEK) – se produktkonfigurationsguiden på s.4

| | | |
|-------|---|-------|
| R | BioLine låda i rostfritt stål 30 kg | 2.160 |
| S | BioLine låda i rostfritt stål 40 kg | 2.915 |
| C | BioLine avdelare för lådor i rostfritt stål (1 uppsättning) | 820 |
| P | BioLine perforerad hylla i rostfritt stål | 1.050 |
| TTT | BioLine trådhylla i rostfritt stål | 760 |
| 50 | Chart recorder | 8.575 |
| V | Referensbehållare | 410 |
| 20/21 | Dörrgångjärn – höger eller vänster | 0 |
| | **Ben, hjul eller förberedd för sockelmontering | 0 |
| 31 | Hjul, 360° svängningsradie | 585 |
| 80 | Dubbelt kylsystem | 8.575 |
| 98 | 9-punkts temperaturmätning | 4.995 |

Tillvalskoder

** Se sidan 72



II 3G Ex nA nC nL IIB T2 Gc



Tekniska specifikationer

| | |
|----------------------------------|--|
| Temperaturintervall | -35/-5 °C |
| Omgivningstemperatur | +10/+30 °C |
| Kontrollenhet | Gram kontrollenhet med spänningsfri kontakt, E-sensor, akustiska och visuella dörr- och temperaturalarm som kan programmeras separat, larmregistrering och offset funktion |
| Material: Interiört Exteriört | Rostfritt stål och innerdörrar i PMMA Vit lackerat stål eller rostfritt stål |
| Ytermått (B x D x H) | 837 x 756 x 2025/2275 mm |
| Nettovikt | Nettovikt utan emballage och tillbehör: 152 kg |
| Bruttovolyt | 660 liter |
| Nettovolyt | 484 liter |
| Moduler för hyllor och lådor | 27 (Se sidan 68) |
| Isolering | 60 mm polyuretan med HFC-fritt cyklopentandrivmedel |
| K-värde | Hel dörr 0.31 W/m ² K |
| Köldmedium | R290 |
| CO ₂ e | |
| Kylkapacitet vid -40 °C | R290 244 W |
| Energiförbrukning | 9.02 kWh/dygn (Se sidan 65) |
| Anslutning | 230 V, 50 Hz |
| Ljudnivå | 55.3 dB(A) |
| Luftsystem | Gram BioLines ventilerade luftcirkulationssystem |
| Avfrostningssystem | Smart automatiskt avfrostningssystem med avdunstning av smältvatten |

Pris (vit)

SEK 84.500

Pris (rostfritt stål)

SEK 87.400

Tillval och extra utrustning (alla priser i SEK) – se produktkonfigurationsguiden på s. 4

| | | |
|-------|---|-------|
| R | BioLine låda i rostfritt stål 30 kg | 2.160 |
| S | BioLine låda i rostfritt stål 40 kg | 2.915 |
| C | BioLine avdelare för lådor i rostfritt stål (1 uppsättning) | 820 |
| P | BioLine perforerad hylla i rostfritt stål | 1.050 |
| TTT | BioLine trådhylla i rostfritt stål | 760 |
| 50 | Chart recorder | 8.575 |
| V | Referensbehållare | 410 |
| | **Ben, hjul eller förberedd för sockelmontering | 0 |
| 31 | Hjul, 360° svängningsradie | 585 |
| 20/21 | Dörrgångjärn – höger eller vänster | 0 |
| 80 | Dubbelt kylsystem | 8.575 |
| 98 | 9-punkts temperaturmätning | 4.995 |

Tillvalskoder

** Se sidan 72

Introduktion av BioMidi



BioMidi skåpen är konstruerade för att möta de flesta behov inom nedkylning och infrysning av biomaterial. Specifikationerna omfattar huvudfunktionerna från vår toppmodell BioPlus, vilket gör den till det idealiska valet, om kravet är att man vill ha en stabil temperaturförvaring. Den funktionella designen säkerställer en enkel och ergonomisk korrekt åtkomst av lagringsutrymmet.

Finns i två olika storlekar med volymerna 425 och 625 liter. Vitt eller rostfritt stål.

| BioMidi kylskåp | | |
|------------------|---------------|-----------|
| RR | Standard kyl | +2/+20 °C |
| BioMidi frysskåp | | |
| RF | Standard frys | -25/-5 °C |
| EF | Utökad frys | -40/-5 °C |



Användardisplayen med LED ljus har stora knappar som är lätta att använda. Detta bidrar till att justeringen av enhetens inställningar går snabbt och enkelt.



Invändiga dörrar som minimerar förlust av kyla när ytterdörren står öppen är standard på EF425 och finns som tillval på övriga BioMidi modeller.



Placeringen av kompressorn längst ner på enheten gör att förvaringsutrymmet hamnar på en behaglig och ergonomisk korrekt arbetshöjd.



Larmregistrering

- och visning av högsta/lägsta temperatur.

Akustiskt och visuellt larm

- informerar tydligt när högsta eller lägsta tillåtna temperatur har nåtts. Inklusiv dörrlarm. Alla larmparametrar ställs in separat.

Spänningsfri kontakt

- för IT-nätverk, övervakningssystem och/eller fjärrlarm.

Smart avfrostning

- automatiskt avfrostningssystem med avdunstning av smältvatten.

Extra sensor

- "E-sensor" för avläsning av referenstemperatur i lagringsutrymmet. E-sensorn kan kombineras med en referensbehållare.

Interiör inredning

- Stort sortiment av tillbehör och många möjliga inredningar finns att tillgå. Både driftsparametrar och skåpets invändiga utformning är möjliga att anpassa.

Gram BioLines ventilerade luftcirkulationssystem

- med en speciell distribueringsplåt som garanterar enhetliga temperaturer överallt i skåpet.

Självstängande

- hel dörr som standard eller välisolerat glas som tillval för kylskåp (RR-modeller).

ATEX

- Gram BioLine-serien med biolagringskåp ger fullständig ATEX-efterlevnad både interiört och exteriört.

Exteriört

- i vit lackerat stål eller rostfritt stål.

Interiört

- i aluminium/rostfritt stål eller rostfritt stål.

Åtkomstport

- 24,5 mm port för enkel åtkomst, t.ex. sensor för extern temperaturövervakning.

Dörrlås

- som hindrar obehöriga från att öppna skåpet.

Högeffektivt kylaggregat

- säkerställer att interiören snabbt återfår angiven temperatur efter att dörren har varit öppen.

Underredet

- har låsbara försänkta hjul.

BioMidi RR425

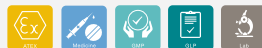

Ex II 3G Ex nA nC nL IIB T5 Gc



| Tekniska specifikationer | |
|------------------------------|--|
| Temperaturintervall | +2/+20 °C |
| Omgivningstemperatur | Hel dörr +10/+43 °C, Glasdörr +10/+38 °C |
| Kontrollenhet | Gram kontrollenhet med spänningsfri kontakt, E-sensor, akustiska och visuella dörr- och temperaturalarm som kan programmeras separat, larmregistrering och offset funktion |
| Material: Interiört* | Aluminium/rostfritt stål eller rostfritt stål |
| Exteriört | Vit lackerat stål eller rostfritt stål |
| Ytermått (B x D x H) | 600 x 731 x 1.980/2.000 mm |
| Nettovikt | Nettovikt utan emballage och tillbehör: 112 kg |
| Bruttovolyt | 425 liter |
| Nettovolyt | 303 liter |
| Moduler för hyllor och lådor | 25 (Se sidan 68) |
| Isolering | 60 mm polyuretan med HFC-fritt cyklopentandrivmedel |
| K-värde | Hel dörr 0.31 W/m ² K, Glasdörr 0.47 W/m ² K |
| Köldmedium | R290 |
| CO ₂ e | |
| Kylkapacitet vid -10 °C | R290 389 W |
| Energiförbrukning | 1.27 kWh/dygn (Se sidan 65) |
| Anslutning | 230 V, 50 Hz |
| Ljudnivå | 47.2 dB(A) |
| Luftsystem | Gram BioLines ventilerade luftcirkulationssystem |
| Avfrostningssystem | Smart automatiskt avfrostningssystem med avdunstning av smältvatten |

Pris (vit)

SEK 47.000

Pris (rostfritt stål)

SEK 52.800

Tillval och extra utrustning (alla priser i SEK) – se produktkonfigurationsguiden på s. 4

| | | |
|-------|---|-------|
| A | BioLine aluminiumlåda med avdelare på längden och tvären | 2.160 |
| R | BioLine låda i rostfritt stål 30 kg | 2.160 |
| S | BioLine låda i rostfritt stål 40 kg | 2.915 |
| C | BioLine avdelare för lådor i rostfritt stål (1 uppsättning) | 820 |
| P | BioLine perforerad hylla i rostfritt stål | 1.050 |
| T | BioLine trådhylla i rostfritt stål | 760 |
| N | BioLine trådhylla med plastyta | 525 |
| 11 | Glasdörrar | 3.385 |
| 70 | Dragskydd (paket med 3 innerdörrar)* | 5.075 |
| 50 | Chart recorder | 8.575 |
| 69 | DIN-sats 13277 | 2.160 |
| 81 | Frostskyddstermostat | 1.750 |
| V | Referensbehållare | 410 |
| 20/21 | Dörrgångjärn – höger eller vänster | 0 |
| 84 | Ljuddämpningspaket | 2.160 |
| 98 | 9-punkts temperaturmätning | 4.995 |

Tillvalskoder

* Versionen vitt lackerat stål har invändiga sidor i aluminium och dörrrens underdel och baksida i rostfritt stål. Rostfria versioner är tillverkade helt i rostfritt stål
 ** Kan inte kombineras med BioLine trådhylla med plastyta

BioMidi RF425 [❄] -25 °C



Ex II 3G Ex nA nC nL IIB T3 Gc



| Tekniska specifikationer | |
|------------------------------|--|
| Temperaturintervall | -25/-5 °C |
| Omgivningstemperatur | +10/+43 °C |
| Kontrollenhet | Gram kontrollenhet med spänningsfri kontakt, E-sensor, akustiska och visuella dörr- och temperaturalarm som kan programmeras separat, larmregistrering och offset funktion |
| Material: Interiört* | Aluminium/rostfritt stål eller rostfritt stål |
| Exteriört | Vit lackerat stål eller rostfritt stål |
| Ytermått (B x D x H) | 600 x 731 x 1.980/2.000 mm |
| Nettovikt | Nettovikt utan emballage och tillbehör: 112 kg |
| Bruttovolym | 425 liter |
| Nettovolym | 303 liter |
| Moduler för hyllor och lådor | 25 (Se sidan 68) |
| Isolering | 60 mm polyuretan med HFC-fritt cyklopentandrivmedel |
| K-värde | Hel dörr 0.31 W/m²K |
| Köldmedium | R290 |
| CO ₂ e | |
| Kylkapacitet vid -25 °C | R290 374 W |
| Energiförbrukning | 3.61 kWh/dygn (Se sidan 65) |
| Anslutning | 230 V, 50 Hz |
| Ljudnivå | 46.3 dB(A) |
| Luftsystem | Gram BioLines ventilerade luftcirkulationssystem |
| Avfrostningssystem | Smart automatiskt avfrostningssystem med avdunstning av smältvatten |

Pris (vit)
SEK 54.000

Pris (rostfritt stål)
SEK 59.800

Tillval och extra utrustning (alla priser i SEK) – se produktkonfigurationsguiden på s. 4

| | | |
|-------|---|-------|
| R | BioLine låda i rostfritt stål 30 kg | 2.160 |
| S | BioLine låda i rostfritt stål 40 kg | 2.915 |
| C | BioLine avdelare för lådor i rostfritt stål (1 uppsättning) | 820 |
| P | BioLine perforerad hylla i rostfritt stål | 1.050 |
| T | BioLine trådhylla i rostfritt stål | 760 |
| N | BioLine trådhylla med plastyta | 525 |
| 70 | Dragskydd (paket med 3 innerdörrar)** | 5.075 |
| 50 | Chart recorder | 8.575 |
| V | Referensbehållare | 410 |
| 20/21 | Dörrgångjärn – höger eller vänster | 0 |
| 84 | Ljuddämpningspaket | 2.160 |
| 98 | 9-punkts temperaturmätning | 4.995 |

Tillvalskoder

* Versionen vitt lackerat stål har invändiga sidor i aluminium och dörrrens underdel och baksida i rostfritt stål. Rostfria versioner är tillverkade helt i rostfritt stål

** Kan inte kombineras med BioLine trådhylla med plastyta

BioMidi RR625

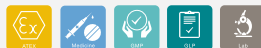

Ex II 3G Ex nA nC nL IIB T5 Gc

| Tekniska specifikationer | |
|-----------------------------------|---|
| Temperaturintervall | +2/+20 °C |
| Omgivningstemperatur | Hel dörr +10/+43 °C, Glasdörr +10/+38 °C |
| Kontrollenhet | Gram kontrollenhet med späningsfri kontakt, E-sensor, akustiska och visuella dörr- och temperaturalarm som kan programmeras separat, larmregistrering och offset funktion |
| Material: Interiört* Exteriört | Aluminium/rostfritt stål eller rostfritt stål Vit lackerat stål eller rostfritt stål |
| Ytermått (B x D x H) | 815 x 731 x 1.980/2.000 mm |
| Nettovikt | Nettovikt utan emballage och tillbehör: 152 kg |
| Bruttovolym | 625 liter |
| Nettovolym | 451 liter |
| Moduler för hyllor och lådor | 25 (Se sidan 68) |
| Isolering | 60 mm polyuretan med HFC-fritt cyklopentandrivmedel |
| K-värde | Hel dörr 0.31 W/m ² K, Glasdörr 0.49 W/m ² K |
| Köldmedium | R290 |
| CO ₂ e | |
| Kylkapacitet vid -10 °C | R290 389 W |
| Energiförbrukning | 1.30 kWh/dygn (Se sidan 65) |
| Anslutning | 230 V, 50 Hz |
| Ljudnivå | 46.6 dB(A) |
| Luftsystem | Gram BioLines ventilerade luftcirkulationssystem |
| Avfrostningssystem | Smart automatiskt avfrostningssystem med avdunstning av smältvatten |

Pris (vit)
SEK 52.500

Pris (rostfritt stål)
SEK 58.300

Tillval och extra utrustning (alla priser i SEK) – se produktkonfigurationsguiden på s. 4

| | | |
|-------|---|-------|
| A | BioLine aluminiumlåda med avdelare på längden och tvären | 2.160 |
| R | BioLine låda i rostfritt stål 30 kg | 2.160 |
| S | BioLine låda i rostfritt stål 40 kg | 2.915 |
| C | BioLine avdelare för lådor i rostfritt stål (1 uppsättning) | 820 |
| P | BioLine perforerad hylla i rostfritt stål | 1.050 |
| T | BioLine trådhylla i rostfritt stål | 760 |
| N | BioLine trådhylla med plastyta | 525 |
| 11 | Glasdörrar | 3.385 |
| 70 | Dragskydd (paket med 3 innerdörrar)* | 5.075 |
| 50 | Chart recorder | 8.575 |
| 69 | DIN-sats 13277 | 2.160 |
| 81 | Frostskyddstermostat | 1.750 |
| V | Referensbehållare | 410 |
| 20/21 | Dörrgångjärn – höger eller vänster | 0 |
| 84 | Ljuddämpningspaket | 2.160 |
| 98 | 9-punkts temperaturmätning | 4.995 |

Tillvalskoder

* Versionen vitt lackerat stål har invändiga sidor i aluminium och dörrrens underdel och baksida i rostfritt stål. Rostfria versioner är tillverkade helt i rostfritt stål

** Kan inte kombineras med BioLine trådhylla med plastyta

BioMidi RF625 ^{❄️} -25 °C



II 3G Ex nA nC nL IIB T2 Gc



| Tekniska specifikationer | |
|------------------------------|--|
| Temperaturintervall | -25/-5 °C |
| Omgivningstemperatur | +10/+43 °C |
| Kontrollenhet | Gram kontrollenhet med spänningsfri kontakt, E-sensor, akustiska och visuella dörr- och temperaturalarm som kan programmeras separat, larmregistrering och offset funktion |
| Material: Interiört* | Aluminium/rostfritt stål eller rostfritt stål |
| Exteriört | Vit lackerat stål eller rostfritt stål |
| Yttermått (B x D x H) | 815 x 731 x 1.980/2.000 mm |
| Nettovikt | Nettovikt utan emballage och tillbehör: 152 kg |
| Bruttovolym | 625 liter |
| Nettovolym | 451 liter |
| Moduler för hyllor och lådor | 25 (Se sidan 68) |
| Isolering | 60 mm polyuretan med HFC-fritt cyklopentandrivmedel |
| K-värde | Hel dörr 0,31 W/m ² K |
| Köldmedium | R290 |
| CO ₂ e | |
| Kylkapacitet vid -25 °C | R290 512 W |
| Energiförbrukning | 4,03 kWh/dygn (Se sidan 65) |
| Anslutning | 230 V, 50 Hz |
| Ljudnivå | 48,4 dB(A) |
| Luftsystem | Gram BioLines ventilerade luftcirkulationssystem |
| Avfrostningssystem | Smart automatiskt avfrostningssystem med avdunstning av smältvatten |

Pris (vit)
SEK 59.500

Pris (rostfritt stål)
SEK 65.300

Tillval och extra utrustning (alla priser i SEK) – se produktkonfigurationsguiden på s. 4

| | | |
|-------|---|-------|
| R | BioLine låda i rostfritt stål 30 kg | 2.160 |
| S | BioLine låda i rostfritt stål 40 kg | 2.915 |
| C | BioLine avdelare för lådor i rostfritt stål (1 uppsättning) | 820 |
| P | BioLine perforerad hylla i rostfritt stål | 1.050 |
| T | BioLine trådhylla i rostfritt stål | 760 |
| N | BioLine trådhylla med plastyta | 525 |
| 70 | Dragskydd (paket med 3 innerdörrar)** | 5.075 |
| 50 | Chart recorder | 8.575 |
| V | Referensbehållare | 410 |
| 20/21 | Dörrgångjärn – höger eller vänster | 0 |
| 84 | Ljuddämpningspaket | 2.160 |
| 98 | 9-punkts temperaturmätning | 4.995 |

Tillvalskoder

* Versionen vitt lackerat stål har invändiga sidor i aluminium och dörrrens underdel och baksida i rostfritt stål. Rostfria versioner är tillverkade helt i rostfritt stål

** Kan inte kombineras med BioLine trådhylla med plastyta

BioMidi EF425 ^{*} -40 °C



Ex II 3G Ex nA nC nL IIB T3 Gc



| Tekniska specifikationer | |
|-----------------------------------|---|
| Temperaturintervall | -40/-5 °C |
| Omgivningstemperatur | +10/+30 °C |
| Kontrollenhet | Gram kontrollenhet med spänningsfri kontakt, E-sensor, akustiska och visuella dörr- och temperaturlarm som kan programmeras separat, larmregistrering och offset funktion |
| Material: Interiört* Exteriört | Aluminium/rostfritt stål eller rostfritt stål och innerdörrar i PMMA Vit lackerat stål eller rostfritt stål |
| Ytermått (B x D x H) | 622 x 731 x 1.980/2.000 mm |
| Nettovikt | Nettovikt utan emballage och tillbehör: 112 kg |
| Bruttovolym | 425 liter |
| Nettovolym | 303 liter |
| Moduler för hyllor och lådor | 25 (Se sidan 68) |
| Isolering | 60 mm polyuretan med HFC-fritt cyklopentandrivmedel |
| K-värde | Hel dörr 0.31 W/m ² K |
| Köldmedium | R290 |
| CO ₂ e | |
| Kylkapacitet vid -40 °C | R290 396 W |
| Energiförbrukning | 8.93 kWh/dygn (Se sidan 65) |
| Anslutning | 230 V, 50 Hz |
| Ljudnivå | 57.8 dB(A) |
| Luftsystem | Gram BioLines ventilerade luftcirkulationssystem |
| Avfrostningssystem | Smart automatiskt avfrostningssystem med avdunstning av smältvatten |

Pris (vit)
SEK 63.000

Pris (rostfritt stål)
SEK 68.800

Tillval och extra utrustning (alla priser i SEK) - se produktkonfigurationsguiden på s. 4

| | | |
|-------|---|-------|
| R | BioLine låda i rostfritt stål 30 kg | 2.160 |
| S | BioLine låda i rostfritt stål 40 kg | 2.915 |
| C | BioLine avdelare för lådor i rostfritt stål (1 uppsättning) | 820 |
| P | BioLine perforerad hylla i rostfritt stål | 1.050 |
| TTT | BioLine trådhylla i rostfritt stål | 760 |
| 50 | Chart recorder | 8.575 |
| V | Referensbehållare | 410 |
| 20/21 | Dörrgångjärn - höger eller vänster | 0 |
| 84 | Ljuddämpningspaket | 2.160 |
| 98 | 9-punkts temperaturmätning | 4.995 |

Tillvalskoder

* Versionen vitt lackerat stål har invändiga sidor i aluminium och dörrrens underdel och baksida i rostfritt stål. Rostfria versioner är tillverkade helt i rostfritt stål



WARNING
- POTENTIAL ELECTROSTATIC
CHARGING HAZARD -
SEE INSTRUCTIONS

Genie

DO NOT REMOVE OR
REPLACE THIS LABEL

DO NOT REMOVE OR
REPLACE THIS LABEL

DO NOT REMOVE OR
REPLACE THIS LABEL

DO NOT REMOVE OR
REPLACE THIS LABEL

DO NOT REMOVE OR
REPLACE THIS LABEL

DO NOT REMOVE OR
REPLACE THIS LABEL

Introduktion av BioCompact II



Detta är en kompakt kyl- eller frysenhet för olika typer av biolagringsmöjligheter där primärfokus ligger på tillförlitlighet. När det gäller förvaring av normala biomaterial under stabila förhållande är BioCompact II det mest lämpliga skåpet. Vid behov att lagra olika biomaterial vid olika tidpunkter ger dig denna modell många möjligheter att hantera individuella lagringsmöjligheter tack vare den mångsidiga inredningen och med sitt omfattande urval av anpassningar och fastsättningar.

Den kompakta konstruktionen gör den, med sitt minimala upptagande av utrymme, till den perfekta lagringsplatsen för biomaterial.

Finns med volymer på 125, 218, 346 och 583 liter i antingen vit eller rostfri yta.

BioCompact II kylskåp

| | | |
|----|--------------|-----------|
| RR | Standard kyl | +2/+20 °C |
|----|--------------|-----------|

BioCompact II frysskåp

| | | |
|----|---------------|-----------|
| RF | Standard frys | -25/-5 °C |
|----|---------------|-----------|



Gram MPC 4.6 kontrollenhet med temperatur- och dörrlarm och potentialfritt larmrelä.



Extra sensor för temperaturreferens i det lagrade materialet är standard hos alla BioCompact II modeller.



Kylsystemet, som bygger på en lamellförsedd förångare åstadkommer mycket god temperaturstabilitet där resultatet är ett lagringsutrymme utan kalla väggar som kan skada känsligt material som lagras i enheten.

BioCompact II

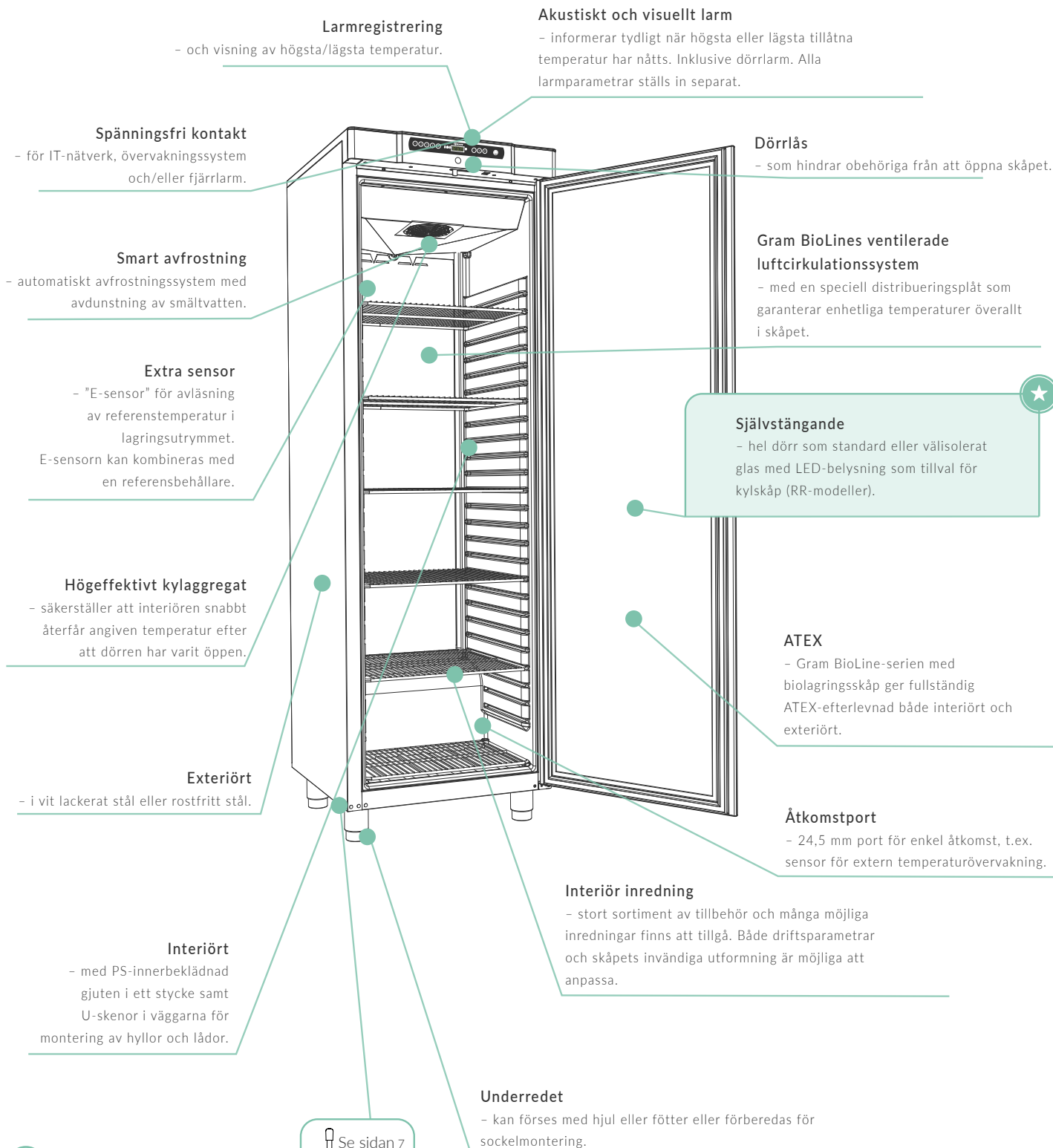

Fotpedal

Praktiskt fotpedal för öppning av dörr.



Se sidan 7

BioCompact II RR210



II 3G Ex ec nC ic IIB T6 Gc

DTI 22ATEX0251X



| Tekniska specifikationer | |
|----------------------------------|--|
| Temperaturintervall | +2/+20 °C |
| Omgivningstemperatur | Hel dörr +10/+35 °C, Glasdörr +10/+32 °C |
| Kontrollenhet | Gram kontrollenhet med spänningsfri kontakt, E-sensor, akustiska och visuella dörr- och temperaturalarm som kan programmeras separat, larmregistrering och offset funktion |
| Material: Interiört Exteriört | PS-innerbeklädnad Vit lackerat stål eller rostfritt stål |
| Ytermått (B x D x H) | 595 x 640 x 801/1.001 mm |
| Nettovikt | Nettovikt utan emballage och tillbehör: 46 kg |
| Bruttovolym | 125 liter |
| Nettovolym | 104 liter |
| Moduler för hyllor och lådor | 4 x 430 mm + 3 x 300 mm (Se sidan 68) |
| Isolering | 50 mm polyuretan med HFC-fritt cyklopentandrivmedel |
| K-värde | Hel dörr 0.35 W/m ² K, Glasdörr 0.51 W/m ² K |
| Köldmedium | R600a |
| CO ₂ e | |
| Kylkapacitet vid -10 °C | R600a 154 W |
| Energiförbrukning | 0.43 kWh/dygn (Se sidan 66) |
| Anslutning | 230 V, 50 Hz |
| Ljudnivå | 33.3 dB(A) |
| Luftsystem | Gram BioLines ventilerade luftcirkulationssystem |
| Avfrostningssystem | Smart automatiskt avfrostningssystem med avdunstning av smältvatten |

Pris (vit)

SEK 25.200

Pris (rostfritt stål)

SEK 26.500

Tillval och extra utrustning (alla priser i SEK) - se produktkonfigurationsguiden på s. 4

| | | |
|-------|--|-------|
| A | BioLine aluminiumlåda (avdelare på längden och tvären), 420 mm | 2.160 |
| AA | BioLine aluminiumlåda (avdelare på längden och tvären), 300 mm | 2.045 |
| E | BioLine ABS-låda (avdelare på längden och tvären), 420 mm | 1.110 |
| P | BioLine perforerad hylla i rostfritt stål, 430 mm | 935 |
| PP | BioLine perforerad hylla i rostfritt stål, 300 mm | 875 |
| T | BioLine trådhylla i rostfritt stål, 430 mm | 700 |
| TT | BioLine trådhylla i rostfritt stål, 300 mm | 645 |
| W | BioLine trådhylla med plastyta, 430 mm | 350 |
| WW | BioLine trådhylla med plastyta, 300 mm | 295 |
| M | BioLine trådkorg med plastyta, 430 mm | 645 |
| MM | BioLine trådkorg med plastyta, 300 mm | 585 |
| 11 | Glasdörr med LED-belysning | 2.450 |
| 81 | Frostskyddstermostat | 1.750 |
| 69 | DIN-sats 13277 | 2.160 |
| V | Referensbehållare | 410 |
| | *Ben eller hjul | 1.170 |
| 31 | Hjul, 360° svängningsradie | 1.750 |
| 20/21 | Dörrgångjärn - höger eller vänster | 0 |
| 50 | Chart recorder | 8.575 |
| 91 | Väggmontering | 2.335 |
| | Kombinationsset för 210/310 | 1.460 |
| 98 | 9-punkts temperaturmätning | 4.995 |

Tillvalskoder

* Se sidan 74



II 3G Ex ec nC ic IIB T3 Gc
DTI 22ATEX0251X



| Tekniska specifikationer | |
|----------------------------------|---|
| Temperaturintervall | -25/-5 °C |
| Omgivningstemperatur | +10/+35 °C |
| Kontrollenhet | Gram kontrollenhet med spänningsfri kontakt, E-sensor, akustiska och visuella dörr- och temperaturlarm som kan programmeras separat, larmregistrering och offset funktion |
| Material: Interiört Exteriört | PS-innerbeklädnad Vit lackerat stål eller rostfritt stål |
| Yttermått (B x D x H) | 595 x 640 x 801/1.001 mm |
| Nettovikt | Nettovikt utan emballage och tillbehör: 46 kg |
| Bruttovolym | 125 liter |
| Nettovolym | 104 liter |
| Moduler för hyllor och lådor | 4 x 430 mm + 3 x 300 mm (Se sidan 68) |
| Isolering | 50 mm polyuretan med HFC-fritt cyklopentandrivmedel |
| K-värde | Hel dörr 0.35 W/m²K |
| Köldmedium | R600a |
| CO ₂ e | |
| Kylkapacitet vid -25 °C | R600a 156 W |
| Energiförbrukning | 1.47 kWh/dygn (Se sidan 66) |
| Anslutning | 230 V, 50 Hz |
| Ljudnivå | 37.7 dB(A) |
| Luftsystem | Gram BioLines ventilerade luftcirkulationssystem |
| Avfrostningssystem | Smart automatiskt avfrostningssystem med avdunstning av smältvatten |

Pris (vit)

SEK 26.600

Pris (rostfritt stål)

SEK 27.900

Tillval och extra utrustning (alla priser i SEK) – se produktkonfigurationsguiden på s. 4

| | | |
|-------|---|-------|
| A | BioLine aluminiumlåda (avdelare på längden), 420 mm | 2.160 |
| AA | BioLine aluminiumlåda (avdelare på längden), 300 mm | 2.045 |
| E | BioLine ABS-låda (avdelare på längden), 420 mm | 1.110 |
| P | BioLine perforerad hylla i rostfritt stål, 430 mm | 935 |
| PP | BioLine perforerad hylla i rostfritt stål, 300 mm | 875 |
| T | BioLine trådhylla i rostfritt stål, 430 mm | 700 |
| TT | BioLine trådhylla i rostfritt stål, 300 mm | 645 |
| W | BioLine trådhylla med plastyta, 430 mm | 350 |
| WW | BioLine trådhylla med plastyta, 300 mm | 295 |
| M | BioLine trådkorg med plastyta, 430 mm | 645 |
| MM | BioLine trådkorg med plastyta, 300 mm | 585 |
| V | Referensbehållare | 410 |
| | *Ben eller hjul | 1.170 |
| 31 | Hjul, 360° svängningsradie | 1.750 |
| 20/21 | Dörrgångjärn – höger eller vänster | 0 |
| 91 | Väggmontering | 2.335 |
| 50 | Chart recorder | 8.575 |
| | Kombinationsset för 210/310 | 1.460 |
| 98 | 9-punkts temperaturmätning | 4.995 |

Tillvalskoder

* Se sidan 74



BioCompact II RR310



II 3G Ex ec nC ic IIB T6 Gc

DTI 22ATEX0251X



| Tekniska specifikationer | |
|----------------------------------|---|
| Temperaturintervall | +2/+20 °C |
| Omgivningstemperatur | Hel dörr +10/+35 °C, Glasdörr +10/+32 °C |
| Kontrollenhet | Gram kontrollenhet med spänningsfri kontakt, E-sensor, akustiska och visuella dörr- och temperaturlarm som kan programmeras separat, larmregistrering och offset funktion |
| Material: Interiört Exteriört | PS-innerbeklädnad Vit lackerat stål eller rostfritt stål |
| Yttermått (B x D x H) | 595 x 640 x 1.190/1.390 mm |
| Nettovikt | Nettovikt utan emballage och tillbehör: 55 kg |
| Bruttovolym | 218 liter |
| Nettovolym | 189 liter |
| Moduler för hyllor och lådor | 11 x 430 mm + 3 x 300 mm (Se sidan 68) |
| Isolering | 50 mm polyuretan med HFC-fritt cyklopentandrivmedel |
| K-värde | Hel dörr 0.35 W/m ² K, Glasdörr 0.50 W/m ² K |
| Köldmedium | R600a |
| CO ₂ e | |
| Kylkapacitet vid -10 °C | R600a 154 W |
| Energiförbrukning | 0.51 kWh/dygn (Se sidan 66) |
| Anslutning | 230 V, 50 Hz |
| Ljudnivå | 34.1 dB(A) |
| Luftsystem | Gram BioLines ventilerade luftcirkulationssystem |
| Avfrostningssystem | Smart automatiskt avfrostningssystem med avdunstning av smältvatten |

Pris (vit)

SEK 27.200

Pris (rostfritt stål)

SEK 28.400

Tillval och extra utrustning (alla priser i SEK) – se produktkonfigurationsguiden på s. 4

| | | |
|-------|--|-------|
| A | BioLine aluminiumlåda (avdelare på längden och tvären), 420 mm | 2.160 |
| AA | BioLine aluminiumlåda (avdelare på längden och tvären), 300 mm | 2.045 |
| E | BioLine ABS-låda (avdelare på längden och tvären), 420 mm | 1.110 |
| P | BioLine perforerad hylla i rostfritt stål, 430 mm | 935 |
| PP | BioLine perforerad hylla i rostfritt stål, 300 mm | 875 |
| T | BioLine trådhylla i rostfritt stål, 430 mm | 700 |
| TT | BioLine trådhylla i rostfritt stål, 300 mm | 645 |
| W | BioLine trådhylla med plastyta, 430 mm | 350 |
| WW | BioLine trådhylla med plastyta, 300 mm | 295 |
| M | BioLine trådkorg med plastyta, 430 mm | 645 |
| MM | BioLine trådkorg med plastyta, 300 mm | 585 |
| 11 | Glasdörr med LED-belysning | 2.450 |
| 81 | Frostskyddstermostat | 1.750 |
| 69 | DIN-sats 13277 | 2.160 |
| V | Referensbehållare | 410 |
| | *Ben eller hjul | 1.170 |
| 31 | Hjul, 360° svängningsradie | 1.750 |
| 20/21 | Dörrgångjärn – höger eller vänster | 0 |
| 50 | Chart recorder | 8.575 |
| 91 | Väggmontering | 2.335 |
| | Kombinationsset för 210/310 | 1.460 |
| 98 | 9-punkts temperaturmätning | 4.995 |

Tillvalskoder

* Se sidan 74



II 3G Ex ec nC ic IIB T3 Gc

DTI 22ATEX0251X



| Tekniska specifikationer | |
|----------------------------------|---|
| Temperaturintervall | -25/-5 °C |
| Omgivningstemperatur | +10/+35 °C |
| Kontrollenhet | Gram kontrollenhet med spänningsfri kontakt, E-sensor, akustiska och visuella dörr- och temperaturlarm som kan programmeras separat, larmregistrering och offset funktion |
| Material: Interiört Exteriört | PS-innerbeklädnad Vit lackerat stål eller rostfritt stål |
| Yttermått (B x D x H) | 595 x 640 x 1.190/1.390 mm |
| Nettovikt | Nettovikt utan emballage och tillbehör: 55 kg |
| Bruttovolym | 218 liter |
| Nettovolym | 189 liter |
| Moduler för hyllor och lådor | 11 x 430 mm + 3 x 300 mm (Se sidan 68) |
| Isolering | 50 mm polyuretan med HFC-fritt cyklopentandrivmedel |
| K-värde | Hel dörr 0.35 W/m ² K |
| Köldmedium | R600a |
| CO ₂ e | |
| Kylkapacitet vid -25 °C | R600a 204 W |
| Energiförbrukning | 1.56 kWh/dygn (Se sidan 66) |
| Anslutning | 230 V, 50 Hz |
| Ljudnivå | 37.8 dB(A) |
| Luftsystem | Gram BioLines ventilerade luftcirkulationssystem |
| Avfrostningssystem | Smart automatiskt avfrostningssystem med avdunstning av smältvatten |

Pris (vit)

SEK 28.500

Pris (rostfritt stål)

SEK 29.800

Tillval och extra utrustning (alla priser i SEK) – se produktkonfigurationsguiden på s. 4

| | | |
|-------|---|-------|
| A | BioLine aluminiumlåda (avdelare på längden), 420 mm | 2.160 |
| AA | BioLine aluminiumlåda (avdelare på längden), 300 mm | 2.045 |
| E | BioLine ABS-låda (avdelare på längden), 420 mm | 1.110 |
| P | BioLine perforerad hylla i rostfritt stål, 430 mm | 935 |
| PP | BioLine perforerad hylla i rostfritt stål, 300 mm | 875 |
| T | BioLine trådhylla i rostfritt stål, 430 mm | 700 |
| TT | BioLine trådhylla i rostfritt stål, 300 mm | 645 |
| W | BioLine trådhylla med plastyta, 430 mm | 350 |
| WW | BioLine trådhylla med plastyta, 300 mm | 295 |
| M | BioLine trådkorg med plastyta, 430 mm | 645 |
| MM | BioLine trådkorg med plastyta, 300 mm | 585 |
| V | Referensbehållare | 410 |
| | *Ben eller hjul | 1.170 |
| 31 | Hjul, 360° svängningsradie | 1.750 |
| 20/21 | Dörrgångjärn – höger eller vänster | 0 |
| 50 | Chart recorder | 8.575 |
| 91 | Väggmontering | 2.335 |
| | Kombinationsset för 210/310 | 1.460 |
| 98 | 9-punkts temperaturmätning | 4.995 |

Tillvalskoder

* Se sidan 74

BioCompact II RR410



II 3G Ex ec nC ic IIB T6 Gc
DTI 22ATEX0251X



| Tekniska specifikationer | |
|----------------------------------|---|
| Temperaturintervall | +2/+20 °C |
| Omgivningstemperatur | Hel dörr +10/+35 °C, Glasdörr +10/+32 °C |
| Kontrollenhet | Gram kontrollenhet med spänningsfri kontakt, E-sensor, akustiska och visuella dörr- och temperaturlarm som kan programmeras separat, larmregistrering och offset funktion |
| Material: Interiört Exteriört | PS-innerbeklädnad Vit lackerat stål eller rostfritt stål |
| Yttermått (B x D x H) | 595 x 640 x 1.776/1.976 |
| Nettovikt | Nettovikt utan emballage och tillbehör: 78 kg |
| Bruttovolym | 346 liter |
| Nettovolym | 312 liter |
| Moduler för hyllor och lådor | 22 x 430 mm + 3 x 300 mm (Se sidan 68) |
| Isolering | 50 mm polyuretan med HFC-fritt cyklopentandrivmedel |
| K-värde | Hel dörr 0.35 W/m²K, Glasdörr 0,53 W/m²K |
| Köldmedium | R600a |
| CO ₂ e | |
| Kylkapacitet vid -10 °C | R600a 207 W |
| Energiförbrukning | 0.59 kWh/dygn (Se sidan 66) |
| Anslutning | 230 V, 50 Hz |
| Ljudnivå | 33.2 dB(A) |
| Luftsystem | Gram BioLines ventilerade luftcirkulationssystem |
| Avfrostningssystem | Smart automatiskt avfrostningssystem med avdunstning av smältvatten |

Pris (vit)

SEK 29.100

Pris (rostfritt stål)

SEK 30.400

Tillval och extra utrustning (alla priser i SEK) - se produktkonfigurationsguiden på s. 4

| | | |
|-------|--|-------|
| A | BioLine aluminiumlåda (avdelare på längden och tvären), 420 mm | 2.160 |
| AA | BioLine aluminiumlåda (avdelare på längden och tvären), 300 mm | 2.045 |
| E | BioLine ABS-låda (avdelare på längden och tvären), 420 mm | 1.110 |
| P | BioLine perforerad hylla i rostfritt stål, 430 mm | 935 |
| PP | BioLine perforerad hylla i rostfritt stål, 300 mm | 875 |
| T | BioLine trådhylla i rostfritt stål, 430 mm | 700 |
| TT | BioLine trådhylla i rostfritt stål, 300 mm | 645 |
| W | BioLine trådhylla med plastyta, 430 mm | 350 |
| WW | BioLine trådhylla med plastyta, 300 mm | 295 |
| M | BioLine trådkorg med plastyta, 430 mm | 645 |
| MM | BioLine trådkorg med plastyta, 300 mm | 585 |
| 11 | Glasdörr med LED-belysning | 2.450 |
| 81 | Frostskyddstermostat | 1.750 |
| 69 | DIN-sats 13277 | 2.160 |
| V | Referensbehållare | 410 |
| | * Ben, hjul | 0 |
| 31 | Hjul, 360° svängningsradie | 585 |
| 20/21 | Dörrgångjärn - höger eller vänster | 0 |
| 91 | Väggmontering | 2.335 |
| 50 | Chart recorder | 8.575 |
| | Fotpedal | 1.400 |
| 98 | 9-punkts temperaturmätning | 4.995 |

Tillvalskoder

* Se sidan 76





II 3G Ex ec nC ic IIB T3 Gc
DTI 22ATEX0251X



| Tekniska specifikationer | |
|----------------------------------|---|
| Temperaturintervall | -25/-5 °C |
| Omgivningstemperatur | +10/+35 °C |
| Kontrollenhet | Gram kontrollenhet med spänningsfri kontakt, E-sensor, akustiska och visuella dörr- och temperaturlarm som kan programmeras separat, larmregistrering och offset funktion |
| Material: Interiört Exteriört | PS-innerbeklädnad Vit lackerat stål eller rostfritt stål |
| Yttermått (B x D x H) | 595 x 640 x 1.776/1.976 mm |
| Nettovikt | Nettovikt utan emballage och tillbehör: 78 kg |
| Bruttovolym | 346 liter |
| Nettovolym | 312 liter |
| Moduler för hyllor och lådor | 22 x 430 mm + 3 x 300 mm (Se sidan 68) |
| Isolering | 50 mm polyuretan med HFC-fritt cyklopentandrivmedel |
| K-värde | Hel dörr 0.35 W/m ² K |
| Köldmedium | R600a |
| CO ₂ e | |
| Kylkapacitet vid -25 °C | R600a 204 W |
| Energiförbrukning | 2.06 kWh/dygn (Se sidan 66) |
| Anslutning | 230 V, 50 Hz |
| Ljudnivå | 36.6 dB(A) |
| Luftsystem | Gram BioLines ventilerade luftcirkulationssystem |
| Avfrostningssystem | Smart automatiskt avfrostningssystem med avdunstning av smältvatten |

Pris (vit)
SEK 30.400

Pris (rostfritt stål)
SEK 31.700

Tillval och extra utrustning (alla priser i SEK) – se produktkonfigurationsguiden på S. 4

| | | |
|-------|---|-------|
| A | BioLine aluminiumlåda (avdelare på längden), 420 mm | 2.160 |
| AA | BioLine aluminiumlåda (avdelare på längden), 300 mm | 2.045 |
| E | BioLine ABS-låda (avdelare på längden), 420 mm | 1.110 |
| P | BioLine perforerad hylla i rostfritt stål, 430 mm | 935 |
| PP | BioLine perforerad hylla i rostfritt stål, 300 mm | 875 |
| T | BioLine trådhylla i rostfritt stål, 430 mm | 700 |
| TT | BioLine trådhylla i rostfritt stål, 300 mm | 645 |
| W | BioLine trådhylla med plastyta, 430 mm | 350 |
| WW | BioLine trådhylla med plastyta, 300 mm | 295 |
| M | BioLine trådkorg med plastyta, 430 mm | 645 |
| MM | BioLine trådkorg med plastyta, 300 mm | 585 |
| V | Referensbehållare | 410 |
| | * Ben, hjul eller förberedd för sockelmontering | 0 |
| 31 | Hjul, 360° svängningsradie | 585 |
| 20/21 | Dörrgångjärn – höger eller vänster | 0 |
| 91 | Väggmontering | 2.335 |
| 50 | Chart recorder | 8.575 |
| | Fotpedal | 1.400 |
| 98 | 9-punkts temperaturmätning | 4.995 |

Tillvalskoder

* Se sidan 76

BioCompact II RR610



Ex II 3G Ex nA nC nL IIB T6 Gc



| Tekniska specifikationer | |
|----------------------------------|--|
| Temperaturintervall | +2/+20 °C |
| Omgivningstemperatur | Hel dörr +10/+43 °C, Glasdörr +10/+38 °C |
| Kontrollenhet | Gram kontrollenhet med spänningsfri kontakt, E-sensor, akustiska och visuella dörr- och temperaturalarm som kan programmeras separat, larmregistrering och offset funktion |
| Material: Interiört Exteriört | PS-innerbeklädnad med väggskenor i rostfritt stål Vit lackerat stål eller rostfritt stål |
| Yttermått (B x D x H) | 695 x 875 x 1.874/2.075 |
| Nettovikt | Nettovikt utan emballage och tillbehör: 114 kg |
| Bruttovolym | 583 liter |
| Nettovolym | 419 liter |
| Moduler för hyllor och lådor | 24 (Se sidan 68) |
| Isolering (mm) | 60 mm polyuretan med HFC-fritt cyklopentandrivmedel |
| K-värde | Hel dörr 0.31 W/m ² K, Glasdörr 0.48 W/m ² K |
| Köldmedium | R600a |
| CO ₂ e | |
| Kylkapacitet vid -10 °C | R600a 354 W |
| Energiförbrukning | 1.15 kWh/dygn (Se sidan 86) |
| Anslutning | 230 V, 50 Hz |
| Ljudnivå | 44,2 dB(A) |
| Luftsystem | Gram BioLines ventilerade luftcirkulationssystem |
| Avfrostningssystem | Smart automatiskt avfrostningssystem med avdunstning av smältvatten |

Pris (vit)
SEK 38.600

Pris (rostfritt stål)
SEK 39.800

Tillval och extra utrustning (alla priser i SEK) – se produktkonfigurationsguiden på s. 4

| | | |
|-------|---|-------|
| A | BioLine aluminiumlåda med avdelare på längden och tvären | 2.160 |
| R | BioLine låda i rostfritt stål 30 kg | 2.160 |
| S | BioLine låda i rostfritt stål 40 kg | 2.915 |
| C | BioLine avdelare för lådor i rostfritt stål (1 uppsättning) | 820 |
| P | BioLine perforerad hylla i rostfritt stål | 1.050 |
| T | BioLine trådhylla i rostfritt stål | 760 |
| N | BioLine trådhylla med plastyta | 525 |
| 50 | Chart recorder | 8.575 |
| 81 | Frostskyddstermostat | 1.750 |
| 69 | DIN-sats 13277 | 2.160 |
| V | Referensbehållare | 410 |
| | *Ben, hjul | 0 |
| 31 | Hjul, 360° svängningsradie | 585 |
| 20/21 | Dörrgångjärn – höger eller vänster | 0 |
| 11 | Glasdörr med LED-belysning | 3.385 |
| | Fotpedal | 1.400 |
| 98 | 9-punkts temperaturmätning | 4.995 |

Tillvalskoder

* Se sidan 76



Ex II 3G Ex nA nC nL IIB T2 Gc



| Tekniska specifikationer | |
|----------------------------------|--|
| Temperaturintervall | -25/-5 °C |
| Omgivningstemperatur | +10/+43 °C |
| Kontrollenhet | Gram kontrollenhet med spänningsfri kontakt, E-sensor, akustiska och visuella dörr- och temperaturalarm som kan programmeras separat, larmregistrering och offset funktion |
| Material: Interiört Exteriört | PS-innerbeklädnad med väggskenor i rostfritt stål Vit lackerat stål eller rostfritt stål |
| Ytermått (B x D x H) | 695 x 875 x 1.874/2.075 |
| Nettovikt | Nettovikt utan emballage och tillbehör: 114 kg |
| Bruttovolym | 583 liter |
| Nettovolym | 419 liter |
| Moduler för hyllor och lådor | 24 (Se sidan 68) |
| Isolering | 60 mm polyuretan med HFC-fritt cyklopentandrivmedel |
| K-värde | Hel dörr 0.31 W/m²K |
| Köldmedium | R290 |
| CO ₂ e | |
| Kylkapacitet vid -25 °C | R290 512 W |
| Energiförbrukning | 4,05 kWh/dygn (Se sidan 66) |
| Anslutning | 230 V, 50 Hz |
| Ljudnivå | 48.6 dB(A) |
| Luftsystem | Gram BioLines ventilerade luftcirkulationssystem |
| Avfrostningssystem | Smart automatiskt avfrostningssystem med avdunstning av smältvatten |

Pris (vit)

SEK 42.200

Pris (rostfritt stål)

SEK 43.400

Tillval och extra utrustning (alla priser i SEK) - se produktkonfigurationsguiden på s. 4

| | | |
|-------|---|-------|
| R | BioLine låda i rostfritt stål 30 kg | 2.160 |
| S | BioLine låda i rostfritt stål 40 kg | 2.915 |
| C | BioLine avdelare för lådor i rostfritt stål (1 uppsättning) | 820 |
| P | BioLine perforerad hylla i rostfritt stål | 1.050 |
| T | BioLine trådhylla i rostfritt stål | 760 |
| N | BioLine trådhylla med plastyta | 525 |
| 50 | Chart recorder | 8.575 |
| V | Referensbehållare | 410 |
| | *Ben, hjul | 0 |
| 31 | Hjul, 360° svängningsradie | 585 |
| 20/21 | Dörrgångjärn - höger eller vänster | 0 |
| | Fotpedal | 1.400 |
| 98 | 9-punkts temperaturmätning | 4.995 |

Tillvalskoder

* Se sidan 76

BioCompact II RR210/RF210



II 3G Ex ec nC ic IIB T3 Gc

DTI 22ATEX0251X



| Tekniska specifikationer | |
|--|--|
| Temperaturintervall | +2/+20 °C och -25/-5 °C |
| Omgivningstemperatur | Hel dörr +10/+35 °C, Glasdörr +10/+32 °C |
| Kontrollenhet | Gram kontrollenhet med spänningsfri kontakt, E-sensor, akustiska och visuella dörr- och temperaturalarm som kan programmeras separat, larmregistrering och offset funktion |
| Material: Interiört Exteriört | PS-innerbeklädnad Vit lackerat stål eller rostfritt stål |
| Ytermått (B x D x H) | 595 x 640 x 1.602/1.802 |
| Emballageinformation | Nettovikt utan emballage och tillbehör: 92 kg |
| Bruttovolym | 125 liter och 125 liter |
| Nettovolym | 104 liter och 104 liter |
| Moduler för hyllor och lådor | 4 x 430 mm + 3 x 300 mm och 4 x 430 mm + 3 x 300 mm (Se sidan 68) |
| Isolering | 50 mm polyuretan med HFC-fritt cyklopentandrivmedel |
| K-värde | Hel dörr 0.35 W/m ² K, Glasdörr 0.51 W/m ² K |
| Köldmedium | R600a |
| CO ₂ e | |
| Kylkapacitet vid -10 °C Kylkapacitet vid -25 °C | RR: R600a 154 W RF: R600a 159 W |
| Energiförbrukning | 1.91 kWh/dygn (Se sidan 66) |
| Anslutning | 230 V, 50 Hz |
| Ljudnivå | 36,1 dB(A) |
| Luftsystem | Gram BioLines ventilerade luftcirkulationssystem |
| Avfrostningssystem | Smart automatiskt avfrostningssystem med avdunstning av smältvatten |

Pris (vit)

SEK 53.500

Pris (rostfritt stål)

SEK 56.100

Tillval och extra utrustning (alla priser i SEK) – se produktkonfigurationsguiden på s. 4

| | | |
|-------|--|-------|
| A | BioLine aluminiumlåda (avdelare på längden och tvären), 420 mm | 2.160 |
| AA | BioLine aluminiumlåda (avdelare på längden och tvären), 300 mm | 2.045 |
| A | BioLine aluminiumlåda (avdelare på längden), 420 mm | 2.160 |
| AA | BioLine aluminiumlåda (avdelare på längden), 300 mm | 2.045 |
| E | BioLine ABS-låda (avdelare på längden och tvären), 420 mm | 1.110 |
| E | BioLine ABS-låda (avdelare på längden och tvären), 420 mm | 1.110 |
| P | BioLine perforerad hylla i rostfritt stål, 430 mm | 935 |
| PP | BioLine perforerad hylla i rostfritt stål, 300 mm | 875 |
| T | BioLine trådhylla i rostfritt stål, 430 mm | 700 |
| TT | BioLine trådhylla i rostfritt stål, 300 mm | 645 |
| W | BioLine trådhylla med plastyta, 430 mm | 350 |
| WW | BioLine trådhylla med plastyta, 300 mm | 295 |
| M | BioLine trådkorg med plastyta, 430 mm | 645 |
| MM | BioLine trådkorg med plastyta, 300 mm | 585 |
| 11 | Glasdörr med LED-belysning | 2.450 |
| 81 | Frostskyddstermostat | 1.750 |
| 69 | DIN-sats 13277 (kun RR) | 2.160 |
| V | Referensbehållare | 410 |
| | *Ben eller hjul * Se sidan 75 | 0 |
| 31 | Hjul, 360° svängningsradie | 585 |
| 20/21 | Dörrgångjärn – höger eller vänster | 0 |
| 50 | Chart recorder (per enhet) | 8.575 |
| 91 | Väggmontering | 2.335 |
| 98 | 9-punkts temperaturmätning | 4.995 |

BioCompact II RR310/RF210*



II 3G Ex ec nC ic IIB T3 Gc

DTI 22ATEX0251X



Tekniska specifikationer

| | |
|----------------------------------|--|
| Temperaturintervall | +2/+20 °C och -25/-5 °C |
| Omgivningstemperatur | Hel dörr +10/+35 °C, Glasdörr +10/+32 °C |
| Kontrollenhet | Gram kontrollenhet med spänningsfri kontakt, E-sensor, akustiska och visuella dörr- och temperaturalarm som kan programmeras separat, larmregistrering och offset funktion |
| Material: Interiört Exteriört | PS-innerbeklädnad Vit lackerat stål eller rostfritt stål |
| Mått i mm (B x D x H) | 595 x 640 x 1.991/2.191 |
| Emballageinformation | Nettovikt utan emballage och tillbehör: 101 kg |
| Bruttovolym | 218 liter och 125 liter |
| Nettovolym | 189 liter och 104 liter |
| Moduler för hyllor och lådor | 11 x 430 mm + 3 x 300 mm och 4 x 430 mm + 3 x 300 mm (Se sidan 68) |
| Isolering | 50 mm polyuretan med HFC-fritt cyklopentandrivmedel |
| K-värde | RR310: Hel dörr 0.35 W/m ² K, Glasdörr 0.50 W/m ² K RF210: Hel dörr 0.35 W/m ² K |
| Köldmedium | R600a |
| CO ₂ e | |
| Kylkapacitet vid -10 °C | R600a 154 W |
| Kylkapacitet vid -25 °C | R600a 156 W |
| Energiförbrukning | 1.99 kWh/dygn (Se sidan 66) |
| Anslutning | 230 V, 50 Hz |
| Ljudnivå | 39.3 dB(A) |
| Luftsystem | Gram BioLines ventilerade luftcirkulationssystem |
| Avfrostningssystem | Smart automatiskt avfrostningssystem med avdunstning av smältvatten |

Pris (vit)

SEK 55.400

Pris (rostfritt stål)

SEK 58.000

Tillval och extra utrustning (alla priser i SEK) – se produktkonfigurationsguiden på s. 4

| | | |
|-------|--|-------|
| A | BioLine aluminiumlåda (avdelare på längden och tvären), 420 mm | 2.160 |
| AA | BioLine aluminiumlåda (avdelare på längden och tvären), 300 mm | 2.045 |
| A | BioLine aluminiumlåda (avdelare på längden), 420 mm | 2.160 |
| AA | BioLine aluminiumlåda (avdelare på längden), 300 mm | 2.045 |
| E | BioLine ABS-låda (avdelare på längden och tvären), 420 mm | 1.110 |
| E | BioLine ABS-låda (avdelare på längden), 420 mm | 1.110 |
| P | BioLine perforerad hylla i rostfritt stål, 430 mm | 935 |
| PP | BioLine perforerad hylla i rostfritt stål, 300 mm | 875 |
| T | BioLine trådhylla i rostfritt stål, 430 mm | 700 |
| TT | BioLine trådhylla i rostfritt stål, 300 mm | 645 |
| W | BioLine trådhylla med plastyta, 430 mm | 350 |
| WW | BioLine trådhylla med plastyta, 300 mm | 295 |
| M | BioLine trådkorg med plastyta, 430 mm | 645 |
| MM | BioLine trådkorg med plastyta, 300 mm | 585 |
| 11 | Glasdörr med LED-belysning | 2.450 |
| 81 | Frostskyddstermostat | 1.750 |
| 69 | DIN-sats 13277 (kun RR) | 2.160 |
| V | Referensbehållare (per enhet) | 410 |
| | **Ben, hjul ** Se sidan 75 | 0 |
| 31 | Hjul, 360° svängningsradie | 585 |
| 20/21 | Dörrgångjärn – höger eller vänster | 0 |
| 91 | Väggmontering | 2.335 |
| 50 | Chart recorder (per enhet) | 8.575 |
| 98 | 9-punkts temperaturmätning | 4.995 |

Tillvalskoder

* Levereras i två lådor och måste monteras före användning

Modeller och tillbehör

| | ExGuard | BioUltra | BioPlus | BioMidi | BioCompact II |
|--|---------|----------|-----------------|-----------|---------------|
| Temperaturområde | | | | | |
| Kylskåp +2/+20 °C | | | | • | • |
| Kylskåp -2/+20 °C | • | | • | | |
| Frysskåp -25/-5 °C | | | • | • | • |
| Frysskåp -35/-5 °C | | | • | | |
| Frysskåp -40/-5 °C | | | | • | |
| Frysskåp -86/-60 °C | | • | | | |
| Material exteriört/interiört | | | | | |
| Vit/rostfritt | • | | • | | |
| Vit/vit, rostfritt | | • | | | |
| Rostfritt/rostfritt | • | • | • | • | |
| Vit/aluminium, rostfritt | | | | • | |
| Vit/PS | | | | | • |
| Rostfritt/PS | | | | | • |
| Tekniska data | | | | | |
| Gram BioLine ventilerat luftcirkulationssystem | • | | • | • | • |
| Torrkylning | • | | • (ER) | | |
| Smart Defrost | • | | • | • | • |
| Avfrostningsskärm | | | • (RF/EF) | • (RF/EF) | |
| Automatisk avdunstning av tövatten | • | | • | • | • |
| Avfrostningsintervall, justerbart | • | | • | • | • |
| Dubbelt kylsystem | | | ○ (W/1270/1400) | | |
| Potentialfri kontakt | • | • | • | • | • |
| Frostskyddstermostat | | | ○ (ER) | ○ (RR) | ○ (RR) |
| E-sensor | • | • | • | • | • |
| Chart recorder | | ○ | ○ | ○ | ○ |
| Akustiskt och visuellt larm för övre och lägre temperaturgräns | • | • | • | • | • |
| Akustiskt och visuellt larm för öppen dörr | • | | • | • | • |
| Separat inställning för samtliga larmparametrar | • | • | • | • | • |
| Larmhistorik | • | • | • | • | • |
| Hög/låg utjämnings temperatur | • | • | • | • | • |
| Offset av temperatursensor(er) | • | • | • | • | • |
| Hybridkylning | | ○ | | | |

• Inklusive

○ Möjliga tillbehör

Modeller och tillbehör

| | ExGuard | BioUltra | BioPlus | BioMidi | BioCompact II |
|---|---------|-------------------|-------------------------------|--------------------------|-----------------------|
| Tekniska data forts. | | | | | |
| Knapplås | • | • | • | • | • |
| Serviceprogram | • | • | • | • | • |
| Temperaturskala i Celsius och Fahrenheit | • | • | • | • | • |
| 230V, 50Hz | • | • | • | • | • |
| Utvändig utrustning | | | | | |
| Hel dörr | • | • | • | • | • |
| Glasdörr | ○ (ER) | | ○ (ER) | ○ (RR) | |
| Glassdörr med LED ljus | | | | | ○ (RR) |
| Dörr med fotpedal | | | ● (inte EF) | | ○ |
| Självstängande dörr | • | | • | • | • |
| Ben/svängbara hjul/sockel | • | | • | ● (försänkta hjul) | ●/○ (210 / 310) |
| Svängbara hjul, 360° svängningsradie | ○ | ● (niv. länkhjul) | ○ / ● (1270 / 1400) | | ○ |
| Väggmontering | | | | | ○ (210 / 310 / 410) |
| Dörrlås | • | • | • | • | • |
| LED display | • | • | • | • | • |
| Visuell indikator för larm | • | ● (inte dörrlarm) | • | • | • |
| Halogenljus | • | | • | • | |
| Inredning | | | | | |
| Trådhylla, plastyta | | | ○ (inte EF, 930 / tillval 70) | ○ (inte EF / tillval 70) | ○ |
| Trådhylla, rostfritt stål | ○ | | ○ | ○ | ○ |
| Perforerad hylla, rostfritt stål | ○ | • | ○ | ○ | ○ |
| Trådkorg | | | | | ○ (210 / 310 / 410) |
| Aluminiumlåda med avdelare längs/tvårs | | | ○ (ER, inte 930) | ○ (RR) | ○ (RR) |
| Aluminiumlåda med avdelare längs | | | | | ○ (RF210 / 310 / 410) |
| ABS låda med avdelare längs/tvårs | | | | | ○ (RR210 / 310 / 410) |
| ABS med avdelare längs | | | | | ○ (RF210 / 310 / 410) |
| Låda, rostfritt stål, 30 kg | | | ○ (inte 930) | ○ | ○ (610) |
| Låda, rostfritt stål 40 kg | ○ | | ○ | ○ | ○ (610) |
| BioLine avdelare för lådor i rostfritt stål | ○ | | ○ | ○ | ○ (610) |
| Invändiga dörrar | | • | ○ (inte 930)/● (EF) | ○/● (EF) | |
| Referensbehållare | ○ | | ○ | ○ | ○ |
| DIN-sats | | | ○ (ER) | ○ (RR) | ○ (RR) |
| Ljuddämpningspaket | | | | ○ | |

• Inklusive

○ Möjliga tillbehör

Produkter och priser • ExGuard

| ExGuard - Kylskåp | Extrautrustning och tillbehör | Fabriks- monterat | Levereras separat |
|--|--|----------------------|-------------------|
| ER600W (vit).....SEK 94.100 | BioLine låda i rostfritt stål 40 kg..... SEK 2.915..... SEK 3.265 | | |
| ER600W (rostfritt stål).....SEK 97.100 | BioLine avdelare för lådor i rostfritt stål (1 set) SEK 820..... SEK 1.170 | | |
| | BioLine perforerad hylla i rostfritt stål..... SEK 1.050..... SEK 1.285 | | |
| | BioLine trådhylla i rostfritt stål..... SEK 760.....SEK 995 | | |
| | Dörrgångjärn - till höger eller vänsterSEK 0.....Ej möjlig | | |
| | Ben, svängbara hjul/hjul eller för sockelmonteringSEK 0..... SEK 1.635 | | |
| | Svängbara hjul, 360° svängningsradie..... SEK 585..... SEK 1.870 | | |
| | Glasdörr, singel dörr (endast ER) SEK 3.385.....Ej möjlig | | |
| | Referensbehållare SEK 410.....SEK 645 | | |
| | Hyllhållare (extra) Ej möjlig.....SEK 410 | | |
| | 9-punkts temperaturmätning SEK 4.995.....Ej möjlig | | |

Produkter och priser • BioUltra/BioPlus

BioUltra – Frysskåp

| | |
|------------------------------|-------------|
| UL570 (vit) | SEK 133.600 |
| UL570 (rostfritt stål) | SEK 138.800 |

Extrautrustning och tillbehör

Fabriks-
monterat

Levereras separat

| | | |
|---|------------------|-----------|
| BioLine perforerad hylla i rostfritt stål | Ej möjlig | SEK 1.400 |
| Chart recorder | SEK 8.575 | Ej möjlig |
| Chart recorder, papper (100 st.) | Ej möjlig | SEK 1.460 |
| Chart recorder, pennor | Ej möjlig | SEK 645 |
| Dörrgångjärn – till höger eller vänster | SEK 0 | Ej möjlig |
| Hybridkylning | SEK 26.705 | Ej möjlig |
| 9-punkts temperaturmätning | SEK 4.995 | Ej möjlig |
| Ställ/lådor – se sidan 15 | | |

BioPlus – Kylskåp

| | |
|-------------------------------|------------|
| ER500 (vit) | SEK 65.600 |
| ER500 (rostfritt stål) | SEK 68.500 |
| ER600D (vit) | SEK 67.300 |
| ER600D (rostfritt stål) | SEK 70.200 |
| ER600W (vit) | SEK 67.300 |
| ER600W (rostfritt stål) | SEK 70.200 |
| ER660D (vit) | SEK 69.100 |
| ER660D (rostfritt stål) | SEK 72.000 |
| ER660W (vit) | SEK 69.100 |
| ER660W (rostfritt stål) | SEK 72.000 |
| ER930 (vit) | SEK 74.600 |
| ER930 (rostfritt stål) | SEK 77.500 |
| ER1270 (vit) | SEK 92.100 |
| ER1270 (rostfritt stål) | SEK 97.400 |
| ER1400 (vit) | SEK 94.400 |
| ER1400 (rostfritt stål) | SEK 99.700 |

Extrautrustning och tillbehör

Fabriks-
monterat

Levereras separat

| | | |
|---|------------------|------------|
| BioLine aluminiumlåda (avdelare längs/tvårs) | SEK 2.160 | SEK 2.510 |
| BioLine låda i rostfritt stål 30 kg | SEK 2.160 | SEK 2.510 |
| BioLine låda i rostfritt stål 40 kg | SEK 2.915 | SEK 3.265 |
| BioLine avdelare för lådor i rostfritt stål (1 set) | SEK 820 | SEK 1.170 |
| BioLine perforerad hylla i rostfritt stål | SEK 1.050 | SEK 1.285 |
| BioLine trådhylla i rostfritt stål | SEK 760 | SEK 995 |
| BioLine trådhylla med plastyta | SEK 525 | SEK 760 |
| Dörrgångjärn – till höger eller vänster | SEK 0 | Ej möjlig |
| Ben, svängbara hjul/hjul eller för sockelmontering | SEK 0 | SEK 1.635 |
| Svängbara hjul, 360° svängningsradie | SEK 585 | SEK 1.870 |
| Chart recorder | SEK 8.575 | Ej möjlig |
| Chart recorder, papper (100 st.) | Ej möjlig | SEK 1.460 |
| Chart recorder, pennor (1 st.) | Ej möjlig | SEK 645 |
| Dubbelt kylsystem (endast W, 1270/1400) | SEK 8.575 | Ej möjlig |
| Glasdörr, singel dörr (endast ER) | SEK 3.385 | Ej möjlig |
| Glasdörrar, dubbeldörr (endast ER, 1270 eller 1400) | SEK 6.765 | Ej möjlig |
| Invändiga dörrar (500, 600 eller 660) | SEK 5.075 | SEK 6.240 |
| Invändiga dörrar (1270 eller 1400) | SEK 10.145 | SEK 12.480 |
| Frostskyddsstermostat (endast ER) | SEK 1.750 | SEK 2.100 |
| Referensbehållare | SEK 410 | SEK 645 |
| BioLine avdelarset för aluminiumlådor (avdelare längs/tvårs) | Ej möjlig | SEK 585 |
| Hyllhållare (extra) | Ej möjlig | SEK 410 |
| DIN-sats 13277 | SEK 2.160 | Ej möjlig |
| 9-punkts temperaturmätning | SEK 4.995 | Ej möjlig |

BioPlus – Frysskåp

| | |
|-------------------------------------|-------------|
| RF500 (vit) | SEK 72.200 |
| RF500 (rostfritt stål) | SEK 75.100 |
| RF600D (vit) | SEK 74.000 |
| RF600D (rostfritt stål) | SEK 76.900 |
| RF600W (vit) | SEK 74.000 |
| RF600W (rostfritt stål) | SEK 76.900 |
| RF660D (vit) | SEK 75.700 |
| RF660D (rostfritt stål) | SEK 78.600 |
| RF660W (vit) | SEK 75.700 |
| RF660W (rostfritt stål) | SEK 78.600 |
| RF930 (vit) | SEK 81.300 |
| RF930 (rostfritt stål) | SEK 84.200 |
| RF1270 (vit) | SEK 98.800 |
| RF1270 (rostfritt stål) | SEK 104.000 |
| RF1400 (vit) | SEK 101.100 |
| RF1400 (rostfritt stål) | SEK 106.300 |
| EF600W -35°C (vit) | SEK 82.700 |
| EF600W -35°C (rostfritt stål) | SEK 85.600 |
| EF660W -35°C (vit) | SEK 84.500 |
| EF660W -35°C (rostfritt stål) | SEK 87.400 |

Priser exkl. frakt och importkostnader

Produkter och priser • BioMidi

BioMidi – Kylskåp

| | |
|------------------------------|------------|
| RR425 (vit) | SEK 47.000 |
| RR425 (rostfritt stål) | SEK 52.800 |
| RR625 (vit) | SEK 52.500 |
| RR625 (rostfritt stål) | SEK 58.300 |

BioMidi – Frysskåp

| | |
|------------------------------------|------------|
| RF425 (vit)..... | SEK 54.000 |
| RF425 (rostfritt stål) | SEK 59.800 |
| RF625 (vit)..... | SEK 59.500 |
| RF625 (rostfritt stål) | SEK 65.300 |
| EF425 -40 °C (vit)..... | SEK 63.000 |
| EF425 -40 °C (rostfritt stål) | SEK 68.800 |

Extrautrustning och tillbehör

Fabriks-
monterat

Levereras separat

| | | |
|---|----------------|-----------|
| BioLine aluminiumlåda (avdelare längs/tvårs) (RR) | SEK 2.160..... | SEK 2.510 |
| BioLine låda i rostfritt stål 30 kg..... | SEK 2.160..... | SEK 2.510 |
| BioLine låda i rostfritt stål 40 kg..... | SEK 2.915..... | SEK 3.265 |
| BioLine avdelare för lådor i rostfritt stål (1 set) | SEK 820..... | SEK 1.170 |
| BioLine perforerad hylla i rostfritt stål..... | SEK 1.050..... | SEK 1.285 |
| BioLine trådhylla i rostfritt stål..... | SEK 760..... | SEK 995 |
| BioLine trådhylla med plastyta | SEK 525..... | SEK 760 |
| Dörrgångjärn - till höger eller vänster | SEK 0..... | Ej möjlig |
| Chart recorder | SEK 8.575..... | Ej möjlig |
| Chart recorder, papper (100 st.)..... | Ej möjlig..... | SEK 1.460 |
| Chart recorder, pennor (1 st.)..... | Ej möjlig..... | SEK 645 |
| Glasdörr, singel dörr (endast RR)..... | SEK 3.385..... | Ej möjlig |
| Invändiga dörrar | SEK 5.075..... | SEK 6.240 |
| Frostskyddstermostat (endast RR)..... | SEK 1.750..... | SEK 2.100 |
| Referensbehållare | SEK 410..... | SEK 645 |
| BioLine avdelarset för aluminiumlådor (avdelare längs/tvårs) | Ej möjlig..... | SEK 585 |
| Hyllhållare (extra) | Ej möjlig..... | SEK 410 |
| DIN-sats 13277 | SEK 2.160..... | Ej möjlig |
| Ljuddämpningspaket..... | SEK 2.160..... | SEK 2.510 |
| 9-punkts temperaturmätning | SEK 4.995..... | Ej möjlig |

Produkter och priser • BioCompact II

BioCompact II – Kylskåp

| | |
|------------------------------|------------|
| RR210 (vit) | SEK 25.200 |
| RR210 (rostfritt stål) | SEK 26.500 |
| RR310 (vit) | SEK 27.200 |
| RR310 (rostfritt stål) | SEK 28.400 |
| RR410 (vit) | SEK 29.100 |
| RR410 (rostfritt stål) | SEK 30.400 |
| RR610 (vit) | SEK 38.600 |
| RR610 (rostfritt stål) | SEK 39.800 |

BioCompact II – Frysskåp

| | |
|------------------------------|------------|
| RF210 (vit)..... | SEK 26.600 |
| RF210 (rostfritt stål) | SEK 27.900 |
| RF310 (vit)..... | SEK 28.500 |
| RF310 (rostfritt stål) | SEK 29.800 |
| RF410 (vit)..... | SEK 30.400 |
| RF410 (rostfritt stål) | SEK 31.700 |
| RF610 (vit)..... | SEK 42.200 |
| RF610 (rostfritt stål) | SEK 43.400 |

BioCompact II – Combi

| | |
|------------------------------------|------------|
| RR210/RF210 (vit) | SEK 53.500 |
| RR210/RF210 (rostfritt stål) | SEK 56.100 |
| RR310/RF210 (vit) | SEK 55.400 |
| RR310/RF210 (rostfritt stål) | SEK 58.000 |

Extrautrustning och tillbehör

Fabriks-
monterat

Levereras separat

| | | |
|---|-----------|-----------|
| BioLine aluminiumlåda (avdelare längs/tvårs) (610 RR)..... | SEK 2.160 | SEK 2.510 |
| BioLine aluminiumlåda (avdelare längs/tvårs) (420 mm) | SEK 2.160 | SEK 2.510 |
| BioLine aluminiumlåda (avdelare längs/tvårs) (300 mm) | SEK 2.045 | SEK 2.395 |
| BioLine ABS lådor (avdelare längs/tvårs) (420 mm).... | SEK 1.110 | SEK 1.345 |
| BioLine låda i rostfritt stål 30 kg (610) | SEK 2.160 | SEK 2.510 |
| BioLine låda i rostfritt stål 40 kg (610) | SEK 2.915 | SEK 3.265 |
| BioLine avdelare för lådor i rostfritt stål (1 set) | SEK 820 | SEK 1.170 |
| BioLine trådkorg med plastyta (430mm) | SEK 645 | SEK 875 |
| BioLine trådkorg med plastyta (300mm) | SEK 585 | SEK 820 |
| BioLine perforerad hylla i rostfritt stål (610)..... | SEK 1.050 | SEK 1.285 |
| BioLine perforerad hylla i rostfritt stål (430mm)..... | SEK 935 | SEK 1.170 |
| BioLine perforerad hylla i rostfritt stål (300mm)..... | SEK 875 | SEK 1.110 |
| BioLine trådhylla i rostfritt stål (610)..... | SEK 760 | SEK 995 |
| BioLine trådhylla i rostfritt stål (430mm)..... | SEK 700 | SEK 935 |
| BioLine trådhylla i rostfritt stål (300mm)..... | SEK 645 | SEK 875 |
| BioLine trådhylla med plastyta (610)..... | SEK 525 | SEK 760 |
| BioLine trådhylla med plastyta (430 mm)..... | SEK 350 | SEK 585 |
| BioLine trådhylla med plastyta (300 mm)..... | SEK 295 | SEK 525 |
| Dörrgångjärn – till höger eller vänster | SEK 0 | Ej möjlig |
| Chart Recorder | SEK 8.575 | Ej möjlig |
| Chart recorder, papper (100 st.)..... | Ej möjlig | SEK 1.460 |
| Chart recorder, pennor | Ej möjlig | SEK 645 |
| Ben eller svängbara hjul/hjul (endast Combi/410/610)..... | SEK 0 | SEK 1.635 |
| Ben eller svängbara hjul/hjul (endast 210/310) | SEK 1.170 | SEK 1.635 |
| Svängbara hjul, 360° svängningsradie (endast Combi/410/610) | SEK 585 | SEK 1.870 |
| Svängbara hjul, 360° svängningsradie (endast 210/310)..... | SEK 1.750 | SEK 1.870 |
| Väggmontering (Combi/210/310/410) | SEK 2.335 | SEK 2.685 |
| Kombinationsset (endast 210/310) | SEK 1.460 | SEK 2.045 |
| Glasdörr (Combi/210/310/410) (endast RR) | SEK 2.450 | Ej möjlig |
| Glasdörr (610) (endast RR)..... | SEK 3.385 | Ej möjlig |
| Frostskyddstermostat (endast RR) | SEK 1.750 | SEK 2.100 |
| Referensbehållare | SEK 410 | SEK 645 |
| Fotpedal till dörr (410/610) | SEK 1.400 | SEK 1.870 |
| BioLine avdelarset för aluminiumlådor (avdelare längs/tvårs) | Ej möjlig | SEK 585 |
| Hyllhållare (extra) (610)..... | Ej möjlig | SEK 410 |
| DIN-sats (13277)..... | SEK 2.160 | Ej möjlig |
| 9-punkts temperaturmätning | SEK 4.995 | Ej möjlig |

Koder för ExGuard/BioUltra/BioPlus/BioMidi

Tillbehörskoder

- 10 Hel dörr
- 11 Glasdörr

- 20 Högerhängd
- 21 Vänsterhängd

- 29 Nivåutjämnande länkhjul (BioUltra)

- 30 Hjul/svängbara hjul 125 mm
- 31 Svängbara hjul, 360° svängning, 2 m/ broms
- 32 Hjul (BioMidi)
- 33 Hjul/svängbara 109 mm
- 35 Ben H=100/135 mm
- 36 Ben H=135/200 mm
- 37 Ben H=185/250 mm
- 38 Förberedd för sockelmontering

- 41 E-sensor
- 50 Chart recorder
- 69 DIN-sats (endast ER/RR)
- 70 Invändiga dörrar m. gångjärn
- 79 Hybridkylning (endast BioUltra)
- 80 Dubbelt kylsystem (endast W/1270/1400)
- 81 Frostskyddstermostat
- 84 Ljuddämpningspaket (endast för BioMidi)
- 98 9-punkts temperaturmätning

ER 600 D CG

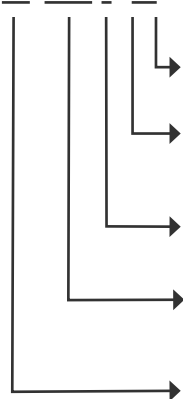

- G Gasmedia (R290) (R290/R170/R601)
- C Rostfri exteriör
- L Lackad exteriör

- D "Deep" (Djup) enhet 600 eller 660
- W "Wide" (Bred) enhet 600 eller 660

- Enhetsmodell 570, 500, 600, 660, 930, 1270, 1400, 425 och 625

- RR Standard kyl
- ER Utökad kyl
- RF Standard frys
- EF Utökad frys
- UL Ultra Low Freezer

Tillbehörskoder

- ..A Antal aluminiumlådor
- ..R Antal rostfri låda 30 kg
- ..S Antal rostfri låda 40 kg
- ..C Antal avdelarset i rostfritt stål
- ..P Antal perforerad hylla i rostfritt stål
- ..T Antal trådhylla i rostfritt stål
- ..TTT Antal trådhylla i rostfritt stål, invändiga dörrar
- ..N Antal trådhylla med plastyta
- ..V Antal referensbehållare inkl. hållare

| Artikelnummer | Beskrivning |
|---------------|---------------------|
| 98-630- | ExGuard ER |
| 98-631- | ExGuard ER Glasdörr |
| 88-570- | BioUltra UL570 |
| 88-425- | BioMidi 425 |
| 88-426- | BioMidi EF425 |
| 88-625- | BioMidi 625 |

| Artikelnummer | Beskrivning |
|---------------|----------------|
| 88-500- | BioPlus 500 |
| 88-600- | BioPlus 600D |
| 88-601- | BioPlus 600W |
| 88-604- | BioPlus EF600W |
| 88-660- | BioPlus 660D |
| 88-661- | BioPlus 660W |
| 88-662- | BioPlus EF660W |
| 88-930- | BioPlus 930 |
| 88-270- | BioPlus 1270 |
| 88-400- | BioPlus 1400 |

Koder för BioCompact II

Tillbehörskoder

- 10 Hel dörr
- 11 Glasdörr

- 20 Högerhängd, självstängande
- 21 Vänsterhängd, självstängande

- 30 Hjul/svängbara hjul 125 mm, 2 med broms
- 31 Svängbara hjul - 360° svängning, 2 med broms
- 33 Hjul/svängbara hjul 109 mm
- 34 Hjul/skenor (endast 210/310 enheter)
- 35 Ben H=100/135 mm
- 36 Ben H=135/200 mm
- 38 Förberedd för sockelmontering
- 39 Fötter (endast 210/310 enheter)

- 41 E-sensor
- 69 DIN-sats (endast BioCompact II RR)
- 81 Frostskyddstermostat
- 90 Kombinationsset
- 91 Vägghäring
- 98 9-punkts temperaturmätning

II RR 210 LG

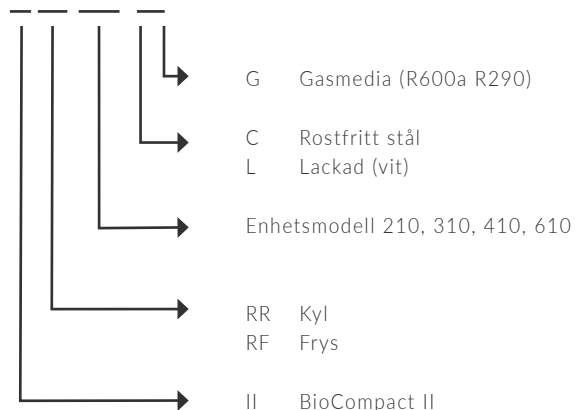

Tillbehörskoder

- ..A Antal aluminiumlådor
- ..AA Antal aluminiumlådor 300 mm
- ..E Antal Polystyren-lådor 420 mm
- ..R Antal rostfri låda 30 kg (610)
- ..C Antal avdelarset i rostfritt stål
- ..M Antal trådkorgar med vit plastyta 430 mm
- ..MM Antal trådkorgar med vit plastyta 300 mm
- ..P Antal perforerad hylla i rostfritt stål
- ..PP Antal perforerad hylla i rostfritt stål 300 mm
- ..T Antal trådhylla i rostfritt stål
- ..TT Antal trådhylla i rostfritt stål 300 mm
- ..W Antal trådhyllor med vit plastyta 430 mm
- ..WW Antal trådhyllor med vit plastyta 300 mm
- ..N Antal trådhyllor med grå plastyta
- ..V Antal referensbehållare inkl. hållare

BioCompact II

| Artikelnummer | Beskrivning |
|---------------|-------------------|
| 88-250- | II RR210 |
| 88-251- | II RR210 Glasdörr |
| 88-252- | II RF210 |
| 88-350- | II RR310 |
| 88-351- | II RR310 Glasdörr |
| 88-352- | II RF310 |
| 88-450- | II RR410 |
| 88-451- | II RR410 Glasdörr |
| 88-452- | II RF410 |

| Artikelnummer | Beskrivning |
|---------------|-------------------|
| 88-260- | II RR210/II RF210 |
| 88-260- | II RR210/II RR210 |
| 88-262- | II RR310/II RF210 |
| 88-611- | II RR610 |
| 88-613- | II RR610 Glasdörr |
| 88-612- | II RF610 |

Strömförbrukning (kWh/dygn)

| BioUltra -86 | | R290 |
|--------------|----------|------|
| UL570 | Hel dörr | 10.5 |

| ExGuard - ER | | R290 |
|----------------|----------|------|
| ER600 W | Hel dörr | 1.62 |
| | Glasdörr | 2.08 |

| BioPlus - ER | | R290 |
|---------------|----------------------------|------|
| ER500 | Hel dörr | 1.26 |
| | Glasdörr | 1.67 |
| ER600D | Hel dörr | 1.26 |
| | Glasdörr | 1.71 |
| ER660D | Hel dörr | 1.18 |
| | Glasdörr | 1.69 |
| ER600W | Hel dörr | 1.35 |
| | Glasdörr | 1.65 |
| | Dubbelt kylsystem hel dörr | - |
| | Dubbelt kylsystem Glasdörr | - |
| ER660W | Hel dörr | 1.28 |
| | Glasdörr | 1.78 |
| | Dubbelt kylsystem hel dörr | 2.20 |
| | Dubbelt kylsystem Glasdörr | - |
| ER930 | Hel dörr | 2.10 |
| | Glasdörr | 2.81 |
| ER1270 | Hel dörr | 2.50 |
| | Glasdörr | 3.48 |
| | Dubbelt kylsystem hel dörr | 2.57 |
| | Dubbelt kylsystem Glasdörr | - |
| ER1400 | Hel dörr | 2.56 |
| | Glasdörr | 3.72 |
| | Dubbelt kylsystem hel dörr | - |
| | Dubbelt kylsystem Glasdörr | 4.47 |

Strömförbrukning (kWh/dygn)

| BioPlus – RF/EF | | R290 |
|-----------------|----------------------------|-------|
| RF500 | Hel dörr | 3.83 |
| RF600D | Hel dörr | 4.03 |
| RF660D | Hel dörr | 4.23 |
| RF600W | Hel dörr | 4.07 |
| | Dubbelt kylsystem hel dörr | 5.67 |
| RF660W | Hel dörr | 4.46 |
| | Dubbelt kylsystem hel dörr | 6.02 |
| RF930 | Hel dörr | 6.12 |
| RF1270 | Hel dörr | 7.97 |
| | Dubbelt kylsystem hel dörr | 7.97 |
| RF1400 | Hel dörr | 8.39 |
| | Dubbelt kylsystem hel dörr | 8.39 |
| EF600W | Hel dörr | 8.86 |
| | Vattenkyld hel dörr | - |
| | Dubbelt kylsystem hel dörr | 12.21 |
| EF660W | Hel dörr | 9.02 |
| | Dubbelt kylsystem hel dörr | 12.87 |

| BioMidi – RR | | R290 |
|--------------|----------|------|
| RR425 | Hel dörr | 1.27 |
| | Glasdörr | 1.63 |
| RR625 | Hel dörr | 1.30 |
| | Glasdörr | 1.64 |

| BioMidi – RF/EF | | R290 |
|-----------------|----------|------|
| RF425 | Hel dörr | 3.61 |
| RF625 | Hel dörr | 4.03 |
| EF425 | Hel dörr | 8.93 |

Strömförbrukning (kWh/dygn)

| BioCompact II - RR | | R600a |
|--------------------------|----------|-------|
| RR210 | Hel dörr | 0.43 |
| | Glasdörr | 0.79 |
| RR310 | Hel dörr | 0.51 |
| | Glasdörr | 0.90 |
| RR410 | Hel dörr | 0.59 |
| | Glasdörr | 1.31 |
| RR610 | Hel dörr | 1.15 |
| | Glasdörr | 1.9 |
| RR210/RF210 combi | Hel dörr | 1.91 |
| RR310/RF210 combi | Hel dörr | 1.98 |

| BioCompact II - RF | | R600a | R290 |
|--------------------------|----------|-------|------|
| RF210 | Hel dörr | 1.47 | - |
| RF310 | Hel dörr | 1.56 | - |
| RF410 | Hel dörr | 2.06 | - |
| RF610 | Hel dörr | - | 4.05 |
| RR210/RF210 combi | Hel dörr | 1.91 | - |
| RR310/RF210 combi | Hel dörr | 1.98w | |

Modulbeskrivning

BioCompact II (210, 310 och 410)

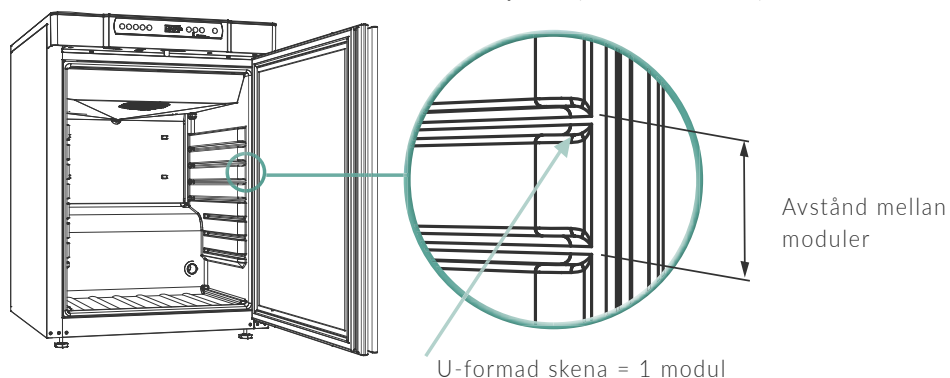





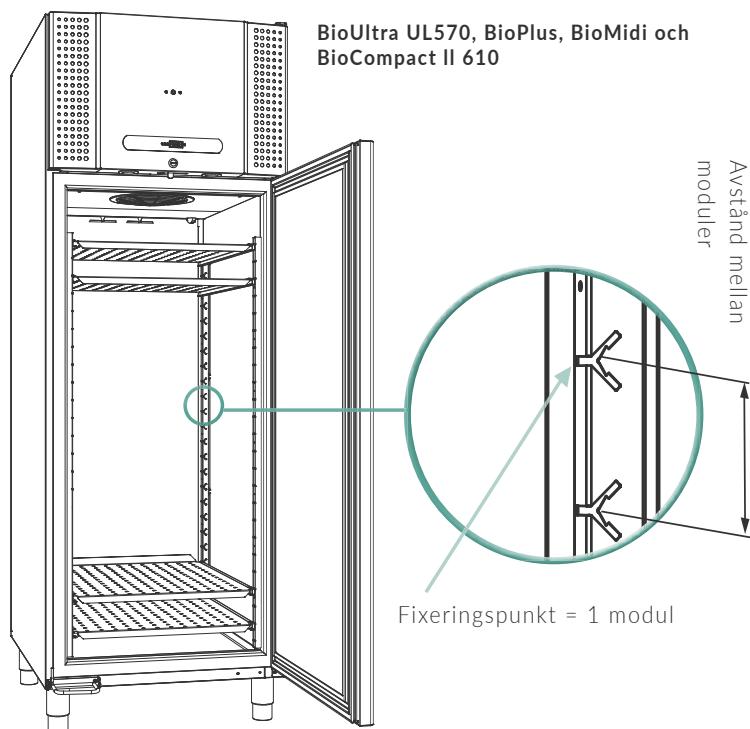

| Modell | Antal moduler | Avstånd mellan moduler (mm) |
|-----------------------|--------------------------|-----------------------------|
| ExGuard 600W | 48 | 25 |
| BioUltra UL570 | - | 12,5 |
| BioPlus 500* | 52 | 25 |
| BioPlus 600D* | 24 | 50 |
| BioPlus 660D* | 27 | 50 |
| BioPlus 600W* | 24 | 50 |
| BioPlus 660W* | 27 | 50 |
| Bioplus 930* | 52 | 25 |
| BioPlus 1270* | 2 x 24 | 50 |
| BioPlus 1400* | 2 x 27 | 50 |
| BioMidi 425* | 25 | 50 |
| BioMidi 625* | 25 | 50 |
| BioCompact II 210 | 4 x 430 mm + 3 x 300 mm | 50 |
| BioCompact II 210/210 | 8 x 430 mm + 6 x 300 mm | 50 |
| BioCompact II 310 | 11 x 430 mm + 3 x 300 mm | 50 |
| BioCompact II 310/210 | 15 x 430 mm + 6 x 300 mm | 50 |
| BioCompact II 410 | 22 x 430 mm + 3 x 300 mm | 50 |
| BioCompact II 610* | 24 | 50 |

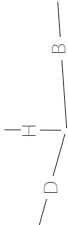
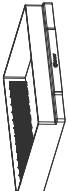
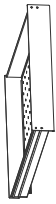
*Observera att referensbehållare (om sådan väljs) upptar utrymme motsvarande 2 moduler.



Dimensioner, lådor och hyllor

| Type | ABS-låda | Aluminiumlåda | Låda i rostfritt stål 30 kg | Låda i rostfritt stål 40 kg | Trådkorg** | Trådhylla | Perforerad hylla |
|---|---|---|---|--|---|---|---|
|  |  |  |  |  |  |  |  |
| | 2 | 2 | 2 | 2 | 3 | 1 | 1 |
| ExGuard 600W | - | - | 492/625/60 [12] | 492/625/60 [12] | - | 650/530 [48] | 647/500 [48] |
| 570 | - | - | - | - | - | - | 619/574 [-] |
| 210/310/410 *** | 429/395/68 [2/5/11] | 396/419/60 [2/5/11] | - | - | 426/386/139 [1/3/7] | 486/433 [4/11/22] | 483/433 [4/11/22] |
| 210/310/410 **** | - | 396/296/60 [2/2/2] | - | - | 442/260/209 [1/1/1] | 486/300 [3/3/3] | 483/302 [3/3/3] |
| 610 | - | 504/626/60 [12] | 505/625/60 [12] | 492/625/60 [12] | - | 530/650 [24] | 528/630 [24] |
| 425 | - | 409/508/60 [12] | 410/505/60 [12] | 397/505/60 [12] | - | 435/530 or 433/501* [25] | 435/510 [25] |
| 625 | - | 624/496/60 [12] | 626/505/60 [12] | 612/505/60 [12] | - | 650/530 or 650/500* [25] | 650/500 [25] |
| 500 | - | 376/576/60 [13] | 379/575/60 [13] | 364/575/60 [13] | - | 400/600 or 400/570* [52] | 399/580 [52] |
| 600D/660D/ 1270/1400 | - | 504/626/60 [12/13/24/26] | 505/625/60 [11/13/22/26] | 492/625/60 [12/13/24/26] | - | 530/650 or 529/621* [24/27/48/54] | 528/630 [24/27/48/54] |
| 930 | - | - | - | 595/748/60 [13] | - | 602/785 [52] | 600/784 [52] |
| 600/660W | - | 624/496/60 [12/13] | 626/501/60 [11/13] | 612/505/60 [12/13] | - | 650/530 or 650/500* [24/27] | 647/500 [24/27] |

[] max. antal som får plats i enheten

Dimensioner: B x D x H mm

***: Låda 420 mm

****: 300 mm

* Hylldimension i kombination med invändiga dörrar (tillbehörskod 70)

** 120° dörröppning

Observera att referensbehållare (om sådan väljs) upptar utrymme motsvarande 2 moduler. (Gäller endast BioMidi, BioPlus, BioCompact II 610)

Observera att referensbehållare (om sådan väljs) upptar utrymme motsvarande 4 moduler. (Gäller endast ExGuard, BioPlus 500, BioPlus 930)

Staplingshöjd

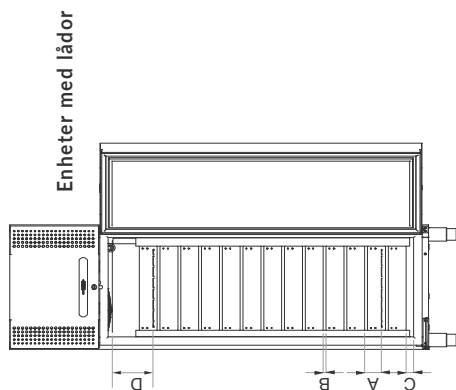

Enheter med hyllor

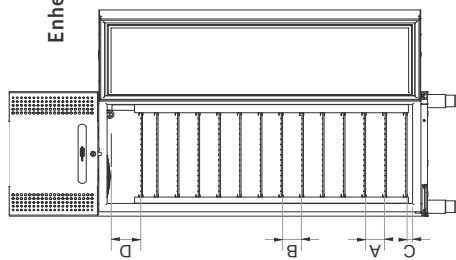

- A = Staplingshöjd i lådor/staplingshöjd mellan hyllor
- B = Avstånd mellan lådor/hyllor
- C = Avstånd till enhetens botten från enheter med lådor/hylla i lägsta position
- D = Staplingshöjd i/på översta lådan/hyllan (till staplingsmarkering)

Angiven som: A\B\C\D mm –
inredningen är placerad med min. avstånd mellan resp. låda/hylla.
Se sidan 67 betr. avstånd mellan moduler.

| Modell | Aluminiumlåda | Låda i rostfritt stål 30 kg | Låda i rostfritt stål 40 kg | Trådkorg | Trådhylla | Perforerad hylla |
|--------------|---------------|-----------------------------|-----------------------------|--------------------------------------|---------------|------------------|
| 210 | 80/14/93/83 | - | - | 430mm: 145/8/-/207, 300mm: 271/8/8/- | 39/39/101/66 | 37/37/96/68 |
| 310 | 80/14/93/122 | - | - | 430mm: 145/8/-/246, 300mm: 271/8/8/- | 39/39/101/105 | 37/37/96/107 |
| 410 | 80/14/93/159 | - | - | 430mm: 145/8/-/283, 300mm: 271/8/8/- | 39/39/101/142 | 37/37/96/144 |
| 610 | 80/14/74/128 | 84/24/19/164 | 84/24/50/132 | - | 39/39/34/98 | 30/30/38/94 |
| 425 | 80/14/37/164 | 84/24/55/201 | 84/24/37/169 | - | 39/39/25/135 | 30/30/20/131 |
| 625 | 80/14/37/164 | 84/24/55/201 | 84/24/37/167 | - | 39/39/25/135 | 30/30/20/131 |
| 500 | 80/14/37/192 | 84/24/31/203 | 84/24/37/196 | - | 39/39/23/138 | 30/30/22/133 |
| 570 | - | - | - | - | - | - |
| ExGuard 600W | - | - | 84/24/24/157 | - | 39/39/63/122 | 30/30/57/119 |
| 600/660D | 80/14/23/154 | 84/24/42/188 | 84/24/24/157 | - | 39/39/63/122 | 30/30/57/119 |
| 600/660W | 80/14/23/154 | 84/24/42/188 | 84/24/24/157 | - | 39/39/63/122 | 30/30/57/119 |
| 930 | - | - | 84/24/37/166 | - | 39/39/23/123 | 30/30/22/119 |
| RF930 | - | - | 84/24/37/152 | - | 39/39/23/109 | 39/39/23/105 |
| 1270 | 80/14/23/152 | 84/24/42/188 | 84/24/24/156 | - | 39/39/63/122 | 30/30/57/119 |
| 1400 | 80/14/23/152 | 84/24/42/188 | 84/24/24/156 | - | 39/39/63/122 | 30/30/57/119 |

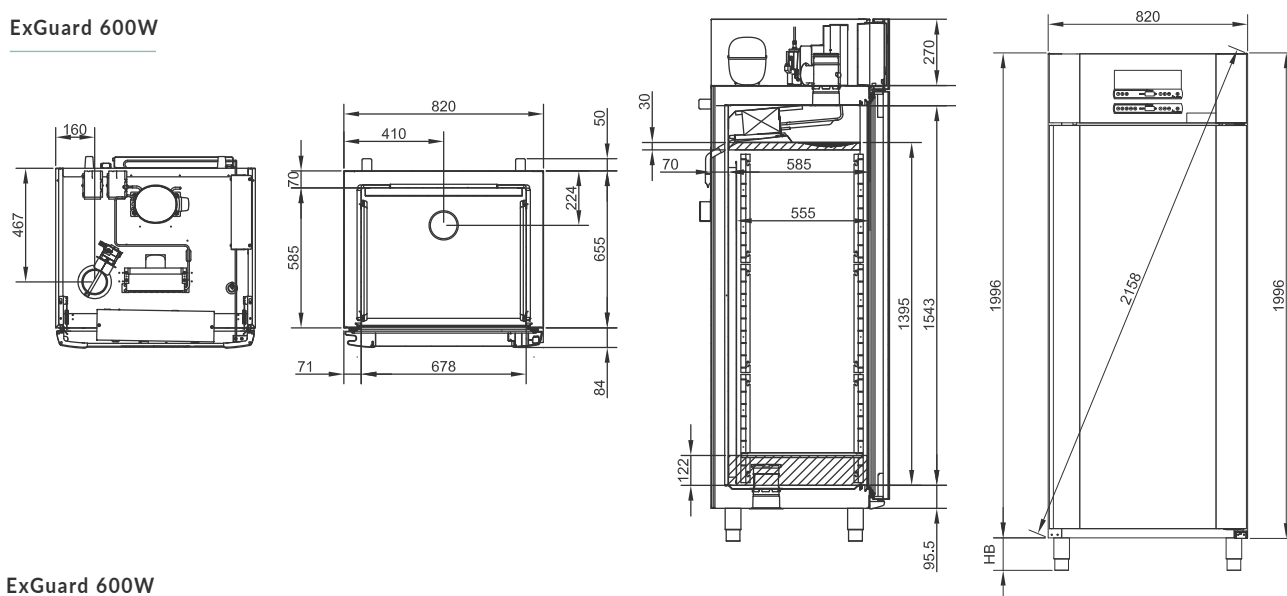

Dimensioner, skåp

ExGuard 600W

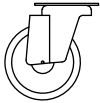

ExGuard 600W

HB kod: 30, 31, 33, 35, 36, 37

| Hjul/svängbara hjul | | Ben | |
|--|---------|--|-----------|
|  | |  | |
| Kod | HB (mm) | Kod | HB (mm) |
| 30 | 125 | 35 | 100 - 135 |
| 31 | 125 | 36 | 135 - 200 |
| 33 | 109 | 37 | 185 - 250 |

BioUltra

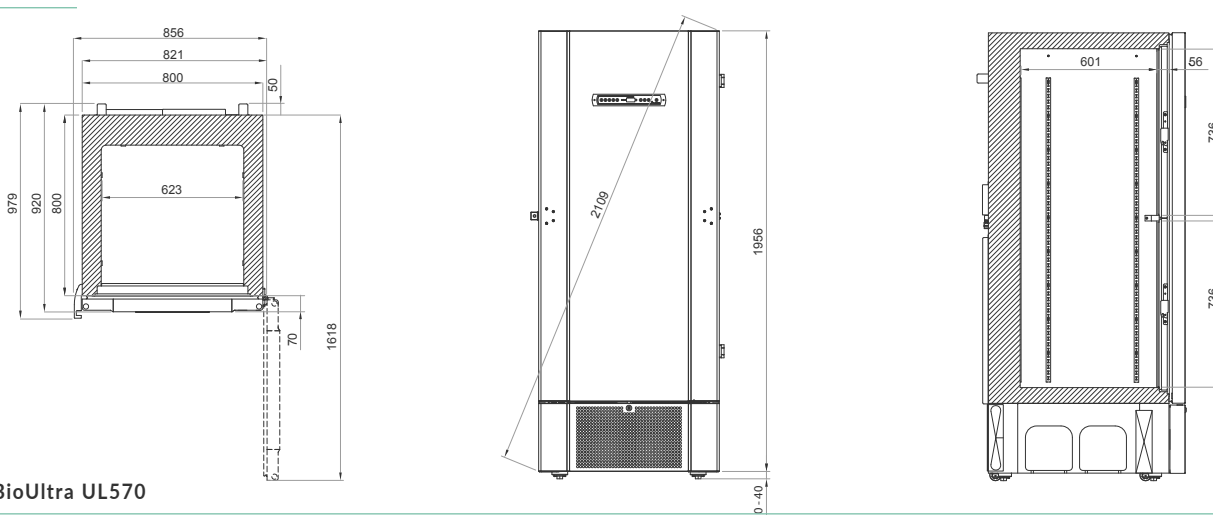

BioUltra UL570

HB kod: 29

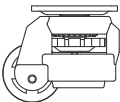
| Hjul/svängbara hjul | |
|---|---------|
|  | |
| Kod | HB (mm) |
| 29 | 30-40 |

Dimensioner, skåp

BioPlus 500

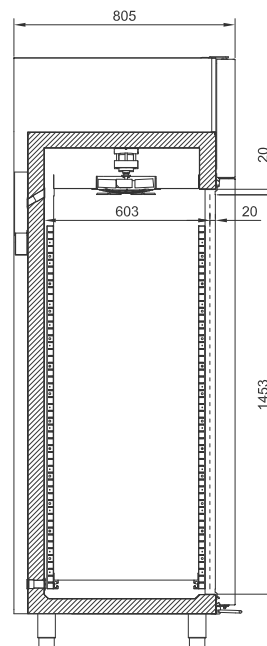
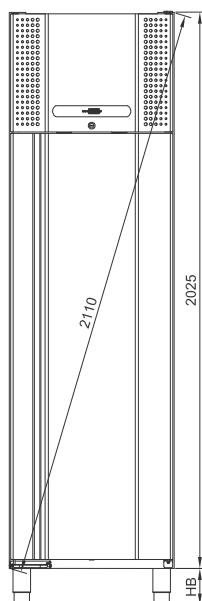
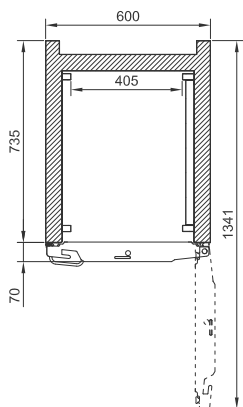

BioPlus 600/660D

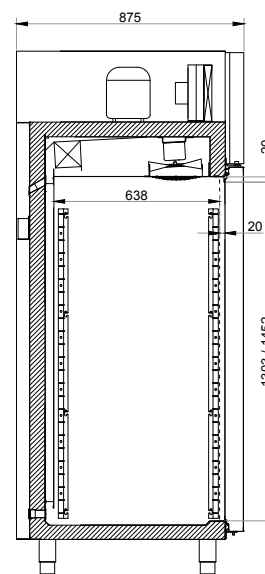
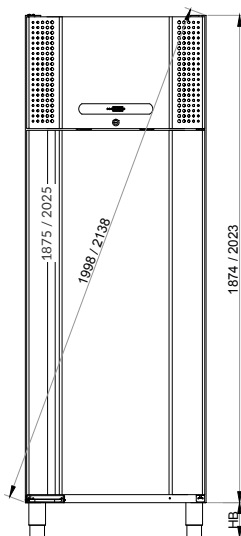
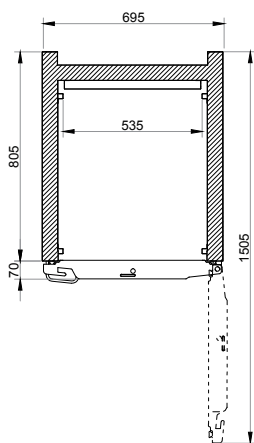

BioPlus 500



HB kod: 30, 31, 33, 35, 36, 37 eller 38

OBS: 20 mm luftspalt är 25 mm när enheten utrustats med invändiga dörrar (tillval 70)

BioPlus 600/660D

HB kod: 30, 31, 33, 35, 36, 37 eller 38

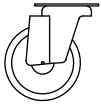
OBS: 20 mm luftspalt är 25 mm när enheten utrustats med invändiga dörrar (tillval 70)

| Hjul/svängbara hjul | | Ben | | Sockelmontering | |
|---|---------|---|-----------|-----------------|---------|
|  | |  | | | |
| Kod | HB (mm) | Kod | HB (mm) | Kod | HB (mm) |
| 30 | 125 | 35 | 100 - 135 | 38 | 0 |
| 31 | 125 | 36 | 135 - 200 | | |
| 33 | 109 | 37 | 185 - 250 | | |

Dimensioner, skåp

BioPlus 600/660W

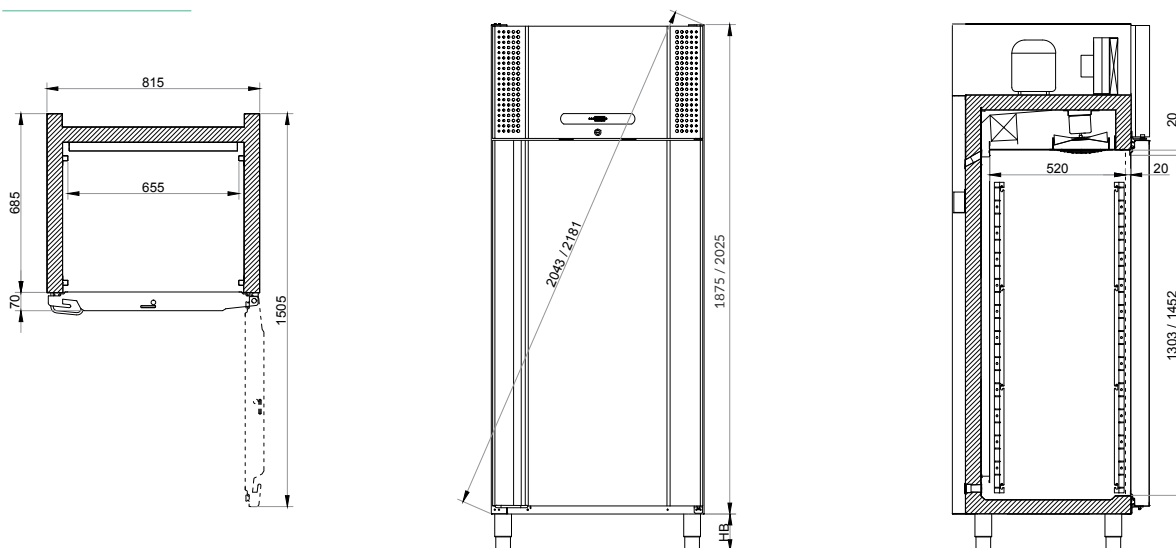

BioPlus 930

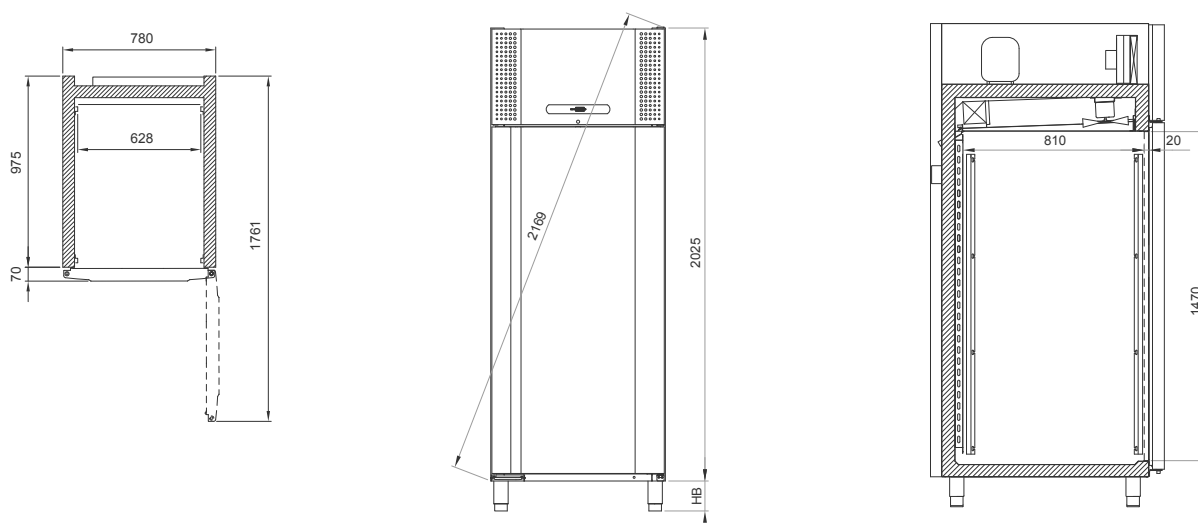

BioPlus 600/660W



HB kod: 30, 31, 33, 35, 36, 37 eller 38

OBS: 20 mm luftspalt är 25 mm när enheten utrustats med invändiga dörrar (tillval 70)

Bredden på EF modellerna är 22 mm bredare än måttangivelsen på ritningen beroende på handtaget.

BioPlus 930

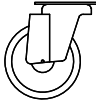
HB kod: 30, 31, 33, 35, 36, 37 og 38

| Hjul/svängbara hjul | | Ben | | Sockelmontering | |
|---|---------|---|-----------|-----------------|---------|
|  | |  | | | |
| Kod | HB (mm) | Kod | HB (mm) | Kod | HB (mm) |
| 30 | 125 | 35 | 100 - 135 | 38 | 0 |
| 31 | 125 | 36 | 135 - 200 | | |
| 33 | 109 | 37 | 185 - 250 | | |

Dimensioner, skåp

BioPlus 1270/1400

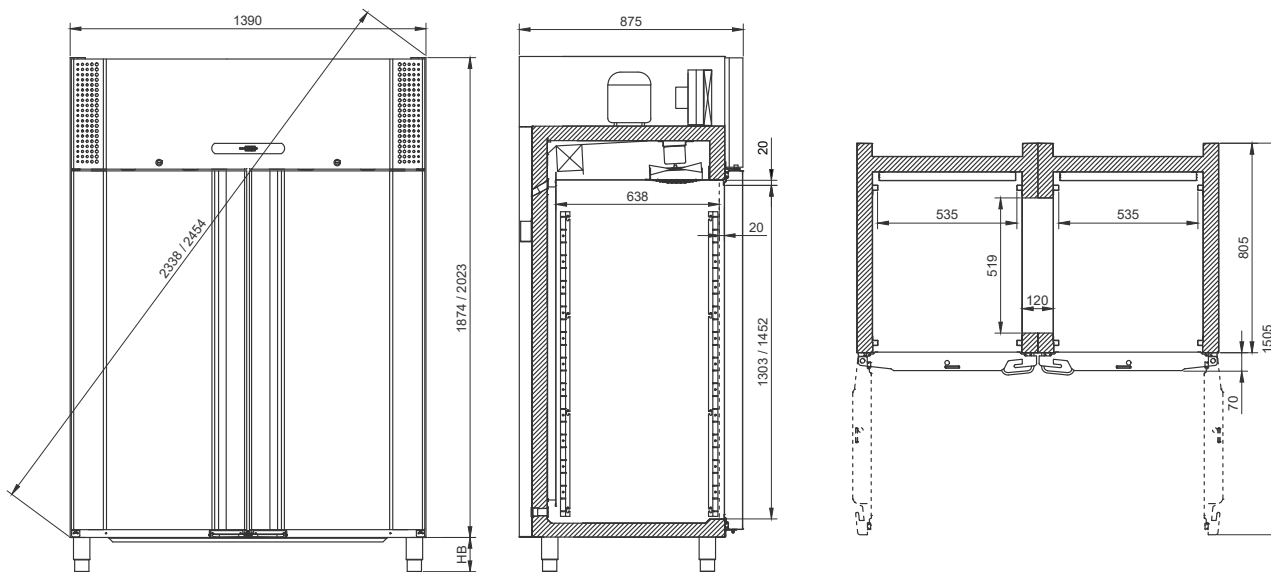

BioPlus 1270/1400

HB kod: 31, 33, 35, 36, 37 or 38

OBS: 20 mm luftspalt är 25 mm när enheten utrustats med invändiga dörrar (tillval 70)

| Hjul/svängbara hjul | | Ben | | Sockelmontering | |
|---------------------|---------|-----|-----------|-----------------|---------|
| | | | | | |
| Kod | HB (mm) | Kod | HB (mm) | Kod | HB (mm) |
| 30 | 125 | 35 | 100 - 135 | 38 | 0 |
| 31 | 125 | 36 | 135 - 200 | | |
| 33 | 109 | 37 | 185 - 250 | | |

BioMidi 425/625

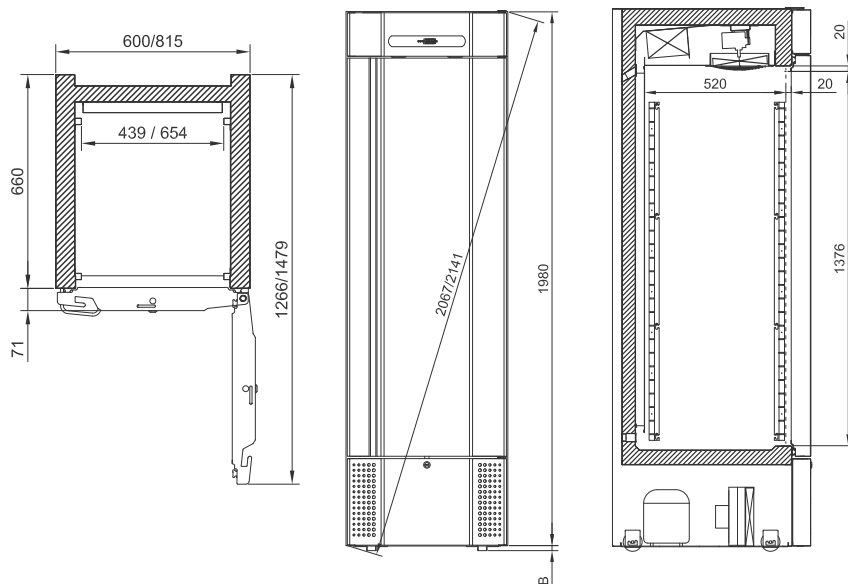

BioMidi 425/625

HB kod: 32 eller 38

OBS: 20 mm luftspalt är 25 mm när enheten utrustats med invändiga dörrar (tillval 70). Bredden på EF modellerna är 22 mm bredare än måttangivelsen på ritningen beroende på handtaget.

| Försänkta hjul | | Sockelmontering | |
|----------------|---------|-----------------|---------|
| | | | |
| Kod | HB (mm) | Kod | HB (mm) |
| 32 | 20 | 38 | 0 |

Dimensioner, skåp

BioCompact II 210

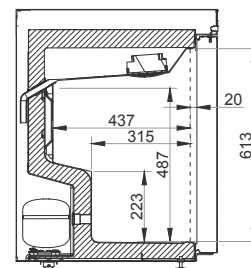
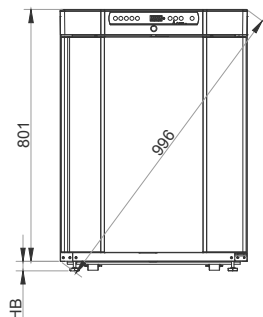
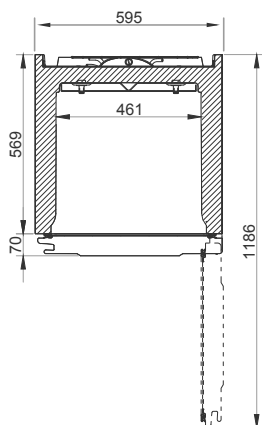

BioCompact II 310

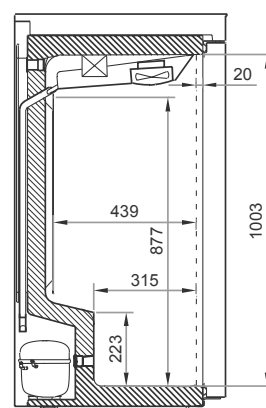
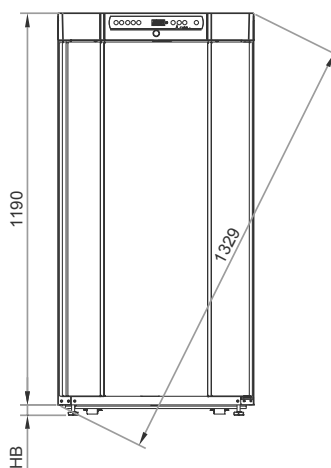
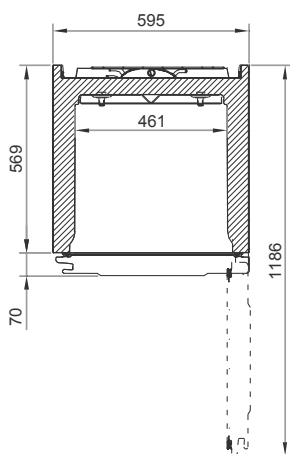





BioCompact II 210

HB kod: 30, 31, 33, 34, 35, 36, 38 eller 39

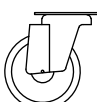
BioCompact II 310

HB kod: 30, 31, 33, 34, 35, 36, 38 eller 39

| Hjul/svängbara hjul | | Hjul/ | | Ben | | Sockelmontering | | Fötter | |
|---|---------|---|---------|---|-----------|--|---------|---|---------|
|  | |  | |  | |  | |  | |
| Kod | HB (mm) | Kod | HB (mm) | Kod | HB (mm) | Kod | HB (mm) | Kod | HB (mm) |
| 30 | 125 | 34 | 30 | 35 | 100 - 135 | 38 | 0 | 39 | 30 |
| 31 | 125 | | | 36 | 135 - 200 | | | | |
| 33 | 109 | | | | | | | | |

Dimensioner, skåp

BioCompact II 210/210

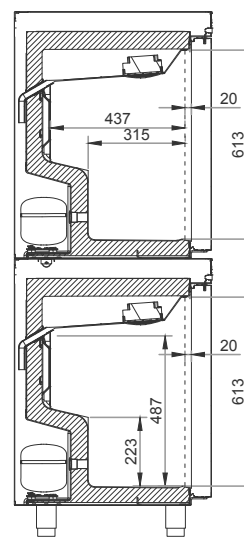
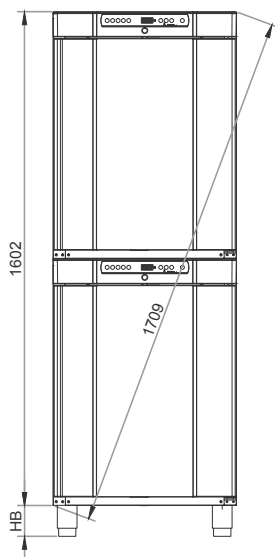
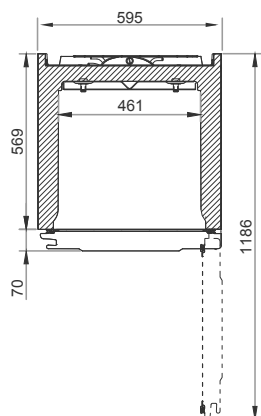

BioCompact II 310/210

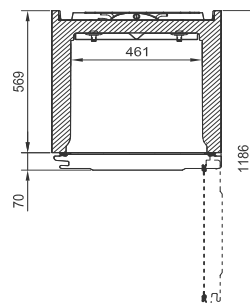
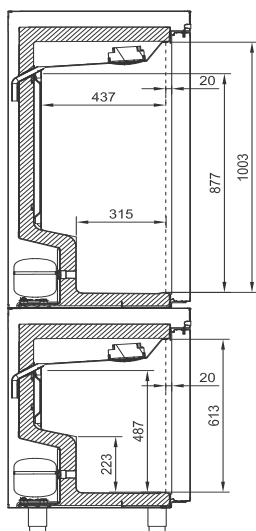
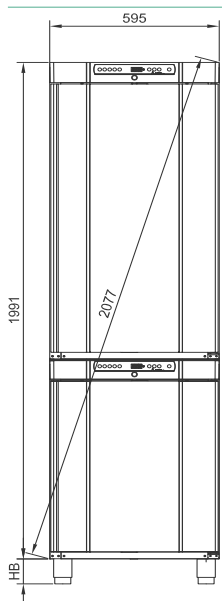

BioCompact II 210/210 / 310/210

HB kod: 30, 31, 33, 35, 36 eller 38

BioCompact II 310/210

HB kod: 30, 31, 33, 35 eller 36

| Hjul/svängbara hjul | | Ben | | Sockelmontering | |
|---------------------|---------|-----|-----------|-----------------|---------|
| | | | | | |
| Kod | HB (mm) | Kod | HB (mm) | Kod | HB (mm) |
| 30 | 125 | 35 | 100 - 135 | 38 | 0 |
| 31 | 125 | 36 | 135 - 200 | | |
| 33 | 109 | | | | |

Dimensioner, skåp

BioCompact II 410

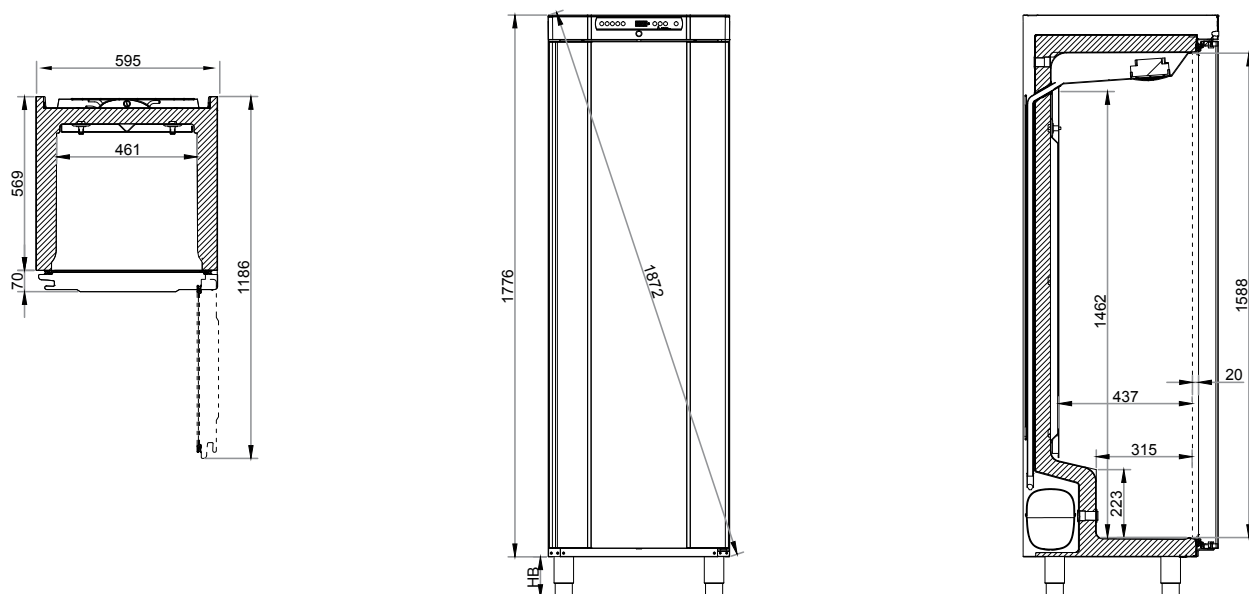

BioCompact II 610

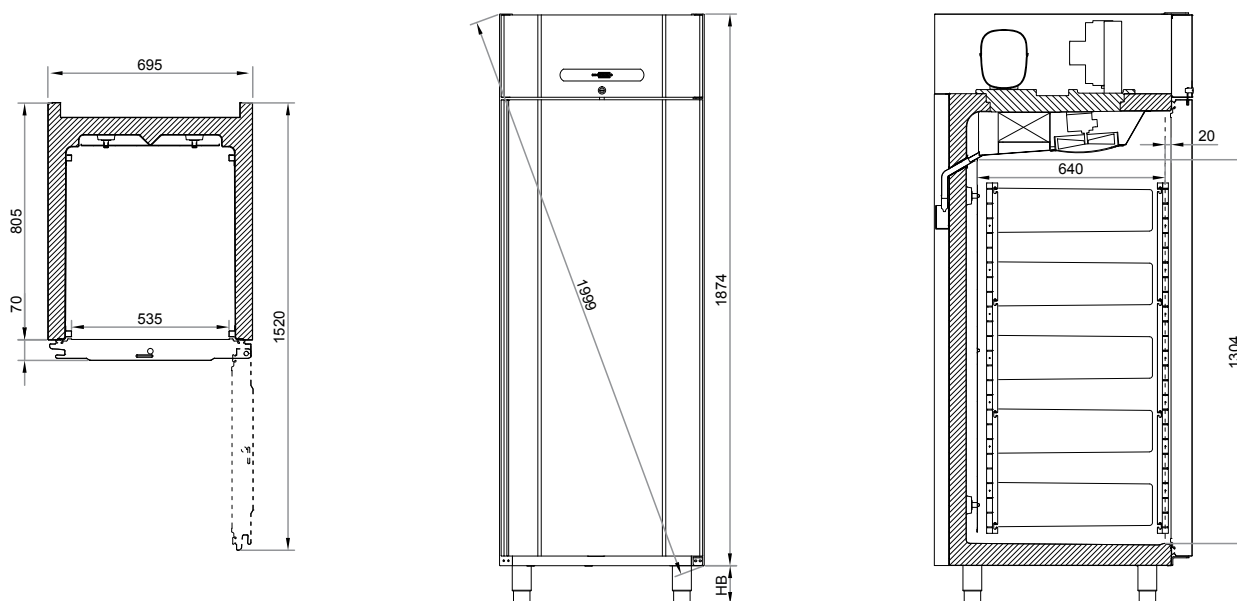

BioCompact II 410

HB kod: 30, 31, 33, 35, 36 eller 38

BioCompact II 610

HB kod: 30, 31, 33, 35, 36 eller 38

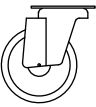
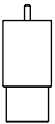
| Hjul/svängbara hjul | | Ben | | Sockelmontering | |
|---|---------|---|-----------|-----------------|---------|
|  | |  | | | |
| Kod | HB (mm) | Kod | HB (mm) | Kod | HB (mm) |
| 30 | 125 | 35 | 100 - 135 | 38 | 0 |
| 31 | 125 | 36 | 135 - 200 | | |
| 33 | 109 | | | | |

BIOBASIC 210, 310, 410, 600



BIOBASIC sortimentet erbjuder kostnadseffektiva forsknings lösningar för en mängd applikationer.

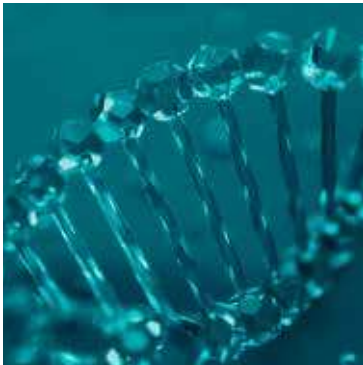

BIOBASIC sortimentet finns som kylskåp eller frys som underbänk (125L), mellan (218L) eller full höjd (346L) och (600L) modeller, alla utrustade med trådhyllor som standard.

Med temperaturlarm, intern och extern ATEX, inga kalla väggar och ett användarvänligt gränssnitt, erbjuder BIOBASIC intervallet ett exceptionellt urval av funktioner i ett mycket litet paket.



Intern och extern ATEX

BIOBASIC sortimentet ger full ATEX efterlevnad både internt och externt utan extra kostnad.

BIOBASIC skåp överensstämmer med EN / IEC 60079-15, elektriska apparater för användning i kategori 3, zon 2 platser där explosiv atmosfär kan förekomma. Möjliggör placering av skåp i faktiska arbetszoner som skulle krävas med internt ATEX efterlevnad.

2 ÅRS
GARANTI
BIOBASIC



BIOBASIC RR210, 310, 410, 600



Kylskåp



| Tekniska specifikationer | RR210 | RR310 | RR410 | RR600 |
|----------------------------------|--|--|--|--|
| Temperaturområde | +2/+15 °C | | | |
| Omgivningstemperatur | Hel dörr +10/+35 °C / Glasdörr +10/+32 °C | | | Hel dörr +10/+43 °C |
| Kontrollenhet | Den användarvänliga BIOBASIC kontrollenheten är skräddarsydd och har funktioner med akustiskt / visuellt temperatur och dörrlarm, spänningsfri kontakt och offsetfunktion. | | | |
| Material: Interiört Exteriört | PS Vitlackerat stål | | | Rostfritt stål Vitlackerat stål |
| Ytermått (B x D x H) mm | 595 x 640 x 831 | 595 x 640 x 1220 | 595 x 640 x 1876 | 700 x 895 x 2125 |
| Bruttovolym Nettovolym | 125 liter 104 liter | 218 liter 189 liter | 346 liter 312 liter | 610 liter 536 liter |
| Trådhylla med plastyta | 3 totalt antal | 4 totalt antal | 6 totalt antal | 4 totalt antal |
| Köldmedium | R600a | | | R290 |
| Energiförbrukning | 0,43 kWh/24h | 0,51 kWh/24h | 0,59 kWh/24h | 1,44 kWh/24h |
| Energiförbrukning Glasdörr | 0,79 kWh/24h | 0,90 kWh/24h | 1,31 kWh/24h | |
| Ljudnivå | 33,3/33,6 dB(A) | 34,1/35,2 dB(A) | 33,2/33,7 dB(A) | 44,4/- dB(A) |
| Bas | Hjul /ställskruvar | Hjul /ställskruvar | Ben | Ben |
| Luftsystem | Gram BioLines ventilerade luftcirkulationssystem | | | |
| Avfrostningssystem | Automatisk Smart avfrostning med återavdunstning av smältvattnet | | | |
| Anslutning | 230 V, 50 Hz | 230 V, 50 Hz | 230 V, 50 Hz | 230 V, 50 Hz |
| Artikelnr. hel dörr | 782530001 | 783530001 | 784530001 | 786000001 |
| Artikelnr. glasdörr | 782540001 | 783540001 | 784540001 | - |
| Åtkomstport | 1 | 1 | 1 | 2 |
| ATEX-märkning | II 3G Ex ec nC ic IIB T6 Gc DTI 22ATEX0252X | II 3G Ex ec nC ic IIB T6 Gc DTI 22ATEX0252X | II 3G Ex ec nC ic IIB T6 Gc DTI 22ATEX0252X | II 3G Ex ec nC ic IIB T5 Gc DTI 22ATEX0250X |
| Pris hel dörr | SEK 19.100 | SEK 21.000 | SEK 22.900 | SEK 34.200 |
| Pris glasdörr | SEK 22.100 | SEK 24.100 | SEK 26.000 | - |

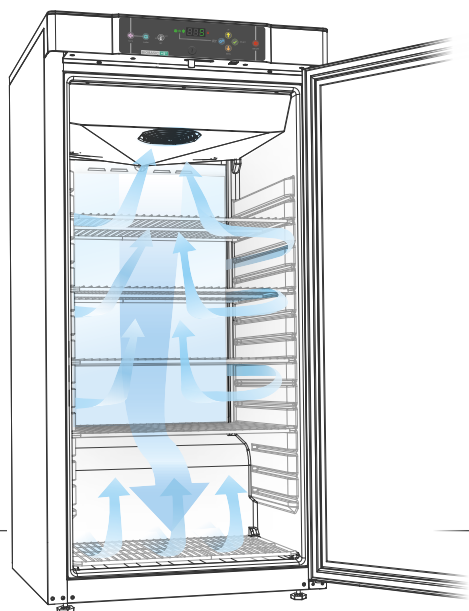

LUFTDISTRIBUTION

Det unika forcerande luftcirkulationssystemet ser till att temperaturen inuti skåpet förblir stabil och jämn. Med flänsröret, förångaren placerad i toppen finns det inga kalla väggar i skåpet.

BIOBASIC RF210, 310, 410, 600

Frysskåp



| Tekniska specifikationer | RF210 | RF310 | RF410 | RF600 |
|----------------------------------|---|--|--|--|
| Temperaturområde | -25/-5 °C | | | |
| Omgivningstemperatur | Hel dörr +10/+35 °C | | | Hel dörr +10/+43 °C |
| Kontrollenhet | Den användarvänlig BIOBASIC kontrollenheten är skräddarsydd och har funktioner med akustiskt / visuellt temperatur och dörrlarm, spänningsfri kontakt och offsetfunktion. | | | |
| Material: Interiört Exteriört | PS Vitlackerat stål | | | Rostfritt stål Vitlackerat stål |
| Ytermått (B x D x H) mm | 595 x 640 x 831 | 595 x 640 x 1220 | 595 x 640 x 1876 | 700 x 895 x 2125 |
| Bruttovolym Nettovolym | 125 liter 104 liter | 218 liter 189 liter | 346 liter 312 liter | 610 liter 536 liter |
| Trådhylla med plastyta | 3 | 4 | 6 | 4 |
| Köldmedium | R600a | | | R290 |
| Energiförbrukning | 1.47 kWh/24h | 1.56 kWh/24h | 2.06 kWh/24h | 3.77 kWh/24h |
| Ljudnivå | 37.7 dB(A) | 37.8 dB(A) | 36.6 dB(A) | 44.4 dB(A) |
| Bas | Hjul/ställskruvar | Hjul/ställskruvar | Ben | Ben |
| Luftsystem | Gram BioLines ventilerade luftcirkulationssystem | | | |
| Avfrostningssystem | Automatisk Smart avfrostning med återavdunstning av smältvattnet | | | |
| Anslutning | 230 V, 50 Hz | 230 V, 50 Hz | 230 V, 50 Hz | 230 V, 50 Hz |
| Gram BIOBASIC artikelnr. | 782550001 | 783550001 | 784550001 | 786020001 |
| Åtkomstport | 1 | 1 | 1 | 2 |
| ATEX-märkning | II 3G Ex ec nC ic IIB T3 Gc DTI 22ATEX0252X | II 3G Ex ec nC ic IIB T3 Gc DTI 22ATEX0252X | II 3G Ex ec nC ic IIB T3 Gc DTI 22ATEX0252X | II 3G Ex ec nC ic IIB T1 Gc DTI 22ATEX0250X |
| Pris | SEK 20.300 | SEK 22.300 | SEK 24.200 | SEK 36.500 |





Biostorage you can depend on

Gram Scientific ApS,
Aage Grams Vej 1 // DK-6500 Vojens // Denmark
Tel: +45 73 20 13 00 // Fax: +45 73 20 13 01
info98gram-bioline.com

Storbritannien
Gram Scientific
Aage Grams Vej 1 // DK-6500 Vojens // Denmark
Tel.: +44 1322 476 410
info@gram-bioline.com

Tyskland
Gram Scientific
c/o Andersen Partners Business Center
Alsterarkaden 13 // D-20354 Hamburg
Tel.: +49 5066 69 49 375
info@gram-bioline.com

Nederländerna och Belgien
Gram Scientific
P/A Matix Bedrijvencentrum
Plesmanweg 9-109
Tel.: +31 546 744 130
info@gram-bioline.com

Sverige
Gram Scientific
Box 5157 // S-20071 Malmö
Tel: + 46 812 112973
info@gram-bioline.com

Norge
Gram Scientific
Aage Grams Vej 1 // DK-6500 Vojens // Danmark
Tel: + 47 23 96 79 28
info@gram-bioline.com



Gram Scientific ApS är en av världens ledande tillverkare av högeffektiv kyl- och frysutrustning för kvalitetsmedvetna professionella användare.

Vi utvecklar, tillverkar och marknadsför vår teknik åt kunder i Europa, Mellanöstern och Asien, och våra administrations- och tillverkningsanläggningar i Danmark utgör basen för vår verksamhet. Allt detta stöds av avdelningar i Storbritannien, Tyskland, Nederländerna, Sverige och Norge och distributörer över hela världen.

www.gram-bioline.com

Copyright © 2006- Gram BioLine, en division av Gram Scientific ApS. Alla rättigheter förbehållna. Innehållet i denna publikation är ägd av Gram BioLine, om inte annat anges, och skyddas av de nederländska och internationella upphovsrättslagarna och bestämmelserna. Information och bilder får inte användas, kopieras eller överföras utan Gram BioLines uttryckliga skriftliga tillstånd.



bioline