

CONTROLLED **BIOSTORAGE**

# CATALOGUE TARIF

FR 2024

 bioline

**GRAM**

Biostorage you can depend on

# L'avantage Gram BioLine

Les apparences peuvent être trompeuses. La forme de base d'une boîte est pratiquement la seule chose que les solutions de stockage Gram BioLine ont en commun avec les réfrigérateurs et congélateurs ménagers que nous connaissons tous. La gamme Gram BioLine affiche aussi des performances significativement plus élevées et des spécifications considérablement plus exigeantes que tout autre équipement de réfrigération et congélation commercial. Nous avons conçu, étudié et optimisé tous les détails des armoires Gram BioLine de stockage pour assurer:

- >> une fiabilité maximum
- >> un contrôle rigoureux
- >> une stabilité et homogénéité de température
- >> un profil environnemental responsable
- >> une personnalisation facile
- >> de l'aide rapide par du personnel formé.

Ceci veut dire que vous pouvez vous fier à chacun des produits de notre gamme Gram BioLine pour satisfaire toutes les exigences réglementaires actuelles et les standards internationaux, sur toute la ligne. Il y a cinq modèles totalement distincts dans la gamme Gram BioLine pour des solutions de stockage. Ensemble, ils couvrent tout depuis le stockage de biomatériaux avec des spécifications élevées conçu pour du travail de «mission critique» jusqu'à des besoins généraux de réfrigération et congélation.



La garantie est applicable uniquement en France Continentale.

Gram se réserve le droit de modifier les prix et les caractéristiques. Valide à partir du 01.01.2024

| Réfrigérateurs |                                     | Temp.         |
|----------------|-------------------------------------|---------------|
| RR             | Réfrigérateur                       | +2/+20 °C     |
| ER             | Réfrigérateur froid intensif        | -2/+20 °C     |
| Congélateurs   |                                     |               |
| RF             | Congélateur                         | -25/-5 °C     |
| EF             | Congélateur froid intensif          | -35,-40/-5 °C |
| UL             | Congélateur ultra basse température | -86/-60 °C    |



## II 3G EX ec nC ic IIB T1-T6 Gc

DTI 22ATEX0248X

DTI 19ATEX0113X

DTI 19ATEX0114X

DTI 21ATEX0160X

DTI 21ATEX0161X

## II 3G Ex nA nC nL IIB T1 - T6 Gc



Déclarations de produits du fabricant évaluées ou certifiées par le Danish Technological Institute



## ExGuard

### Réfrigérateur-2/+20 °C

L'armoire ExGuard permet une sécurité accrue de l'environnement de travail avec une extraction de l'atmosphères dangereuses à l'intérieur de l'armoire et du renouvellement de l'air avant que vous puissiez accéder au contenu. L'armoire ExGuard est conforme aux ATEX, Cat. 3, Zone 2, intérieur et extérieur, ce qui permet de maintenir la sécurité de l'environnement de travail aussi élevée que possible. Le ExGuard est proposé en unités pleine hauteur avec capacité 614 litres.



## BioUltra

### Congélateurs -86/-60 °C

Le congélateur BioUltra est notre armoire ultra basse température conçue pour répondre à des exigences exceptionnelles pour le stockage en toute sécurité. Ce congélateur est équipé d'un puissant système de réfrigération en cascade monté en partie inférieure, d'une isolation VIP de dernière génération et d'un système de fermeture à plusieurs niveaux de type labyrinthe. Le BioUltra est proposé en unités pleine hauteur avec un volume de 570 litres.



## BioPlus

Réfrigérateurs -2/+20 °C

Congélateurs -25/-5 °C ou -35/-5 °C

La BioPlus est notre modèle le plus sophistiqué conçu spécialement pour répondre aux exigences de stockage les plus contraignantes. Le compresseur est monté sur le dessus de l'armoire et l'intérieur est réalisé entièrement en inox. Les armoires BioPlus sont proposées en unités pleine hauteur avec six volumes différents de 500-1400 litres.

ER et RF500  
ER et RF600D  
ER et RF600W  
ER et RF660D  
ER et RF660W  
ER et RF930  
ER et RF1270  
ER et RF1400  
EF 600W et 660W



## BioMidi

Réfrigérateurs +2/+20 °C

Congélateurs -25/-5 °C ou -40/-5 °C

La BioMidi est notre modèle de gamme intermédiaire conçu pour satisfaire les exigences contraignantes du stockage. Le compresseur est monté à la base de l'armoire et les parois intérieures sont fabriquées en aluminium ou en inox. Tous les modèles BioMidi offrent un système de contrôle avec des spécifications élevées. Les armoires BioMidi sont proposées en unités pleine hauteur avec des volumes de 425 ou 625 litres.

RR et RF425  
RR et RF625  
EF425



## BioCompact II

Réfrigérateurs +2/+20 °C

Congélateurs -25/-5 °C

La BioCompact II est une armoire pour usage général avec un évaporateur ventilé. Les armoires BioCompact II offrent le même système de contrôle avec des spécifications élevées comme celles du modèle BioMidi. Les armoires BioCompact II sont proposées en unités pleine hauteur et des modèles sous paillasse avec des volumes 125, 218, 250, 343, 346 ou 583 litres.

RR et RF210  
RR et RF310  
RR et RF410  
RR et RF610  
RR210/RF210  
RR310/RF210

# Personnalisation en fonction de vos besoins

Chaque utilisateur a des exigences uniques pour la configuration d'un réfrigérateur ou congélateur ainsi que pour l'aménagement de l'intérieur.

C'est pourquoi il n'y a pas de configuration standard des armoires de la ligne Gram BioLine – il est hautement improbable qu'un « standard » réponde à vos exigences particulières de travail. Notre approche est d'assurer que toutes les armoires Gram BioLine de ce tarif possèdent des spécifications de haut standard. Nous vous offrons alors un choix complet d'avantages en option ainsi que des modules standardisés pour les dispositions intérieures, les équipements et les accessoires.

Ces options vous permettent de choisir exactement ce dont vous avez besoin et de personnaliser les spécifications de fonctionnement et la disposition intérieure de vos armoires Gram BioLine afin qu'elles répondent précisément à vos exigences particulières.



**Vous pouvez également visiter notre site web [www.gram-bioline.com](http://www.gram-bioline.com) et utiliser notre nouveau configurateur.**

## Configuration

Comment configurer et personnaliser votre armoire Gram BioLine

### 1. Choisir le modèle

ExGuard, BioUltra, BioPlus, BioMidi ou BioCompact II et les dimensions de l'armoire (210, 310, 410, 425, 500, 570, 600, 610, 625, 660, 930, 1270 ou 1400)

|              |  |
|--------------|--|
| BioPlus 600D |  |
|--------------|--|

### 2. Choisir la finition à l'extérieur

- choisir entre blanche ou inox

|         |  |
|---------|--|
| Blanche |  |
|---------|--|

### 3. Choisir la plage de température

- choisir les réfrigérateurs RR ou ER ou les congélateurs RF ou EF

|    |  |
|----|--|
| ER |  |
|----|--|

|                        |         |
|------------------------|---------|
| BioPlus ER600D Blanche | € 5.550 |
|------------------------|---------|

### 4. Choisir la porte

- portes pleines isolées pour réfrigérateurs et congélateurs ou portes avec vitrage double optimisé pour économie d'énergie pour réfrigérateurs. Les portes sont choisies avec le ferrage à droite ou à gauche (portes simples uniquement)

|                                     |       |
|-------------------------------------|-------|
| Porte vitrée, ferrage du côté droit | € 290 |
|-------------------------------------|-------|

### 5. Choisir l'intérieur

- à partir d'une vaste gamme d'équipements pour l'intérieur incluant grilles, tiroirs, flacon de référence, protection basse température, enregistreurs, montage mural, etc.

|                   |       |
|-------------------|-------|
| 6 grilles en inox | € 390 |
|-------------------|-------|

|                          |       |
|--------------------------|-------|
| Limite basse température | € 150 |
|--------------------------|-------|

|                     |      |
|---------------------|------|
| Flacon de référence | € 35 |
|---------------------|------|

### 6. Choisir la base

- choisir entre pieds, roues ou pour montage sur socle

|       |     |
|-------|-----|
| Pieds | € 0 |
|-------|-----|

|                  |         |
|------------------|---------|
| Armoire spéciale | € 6.415 |
|------------------|---------|

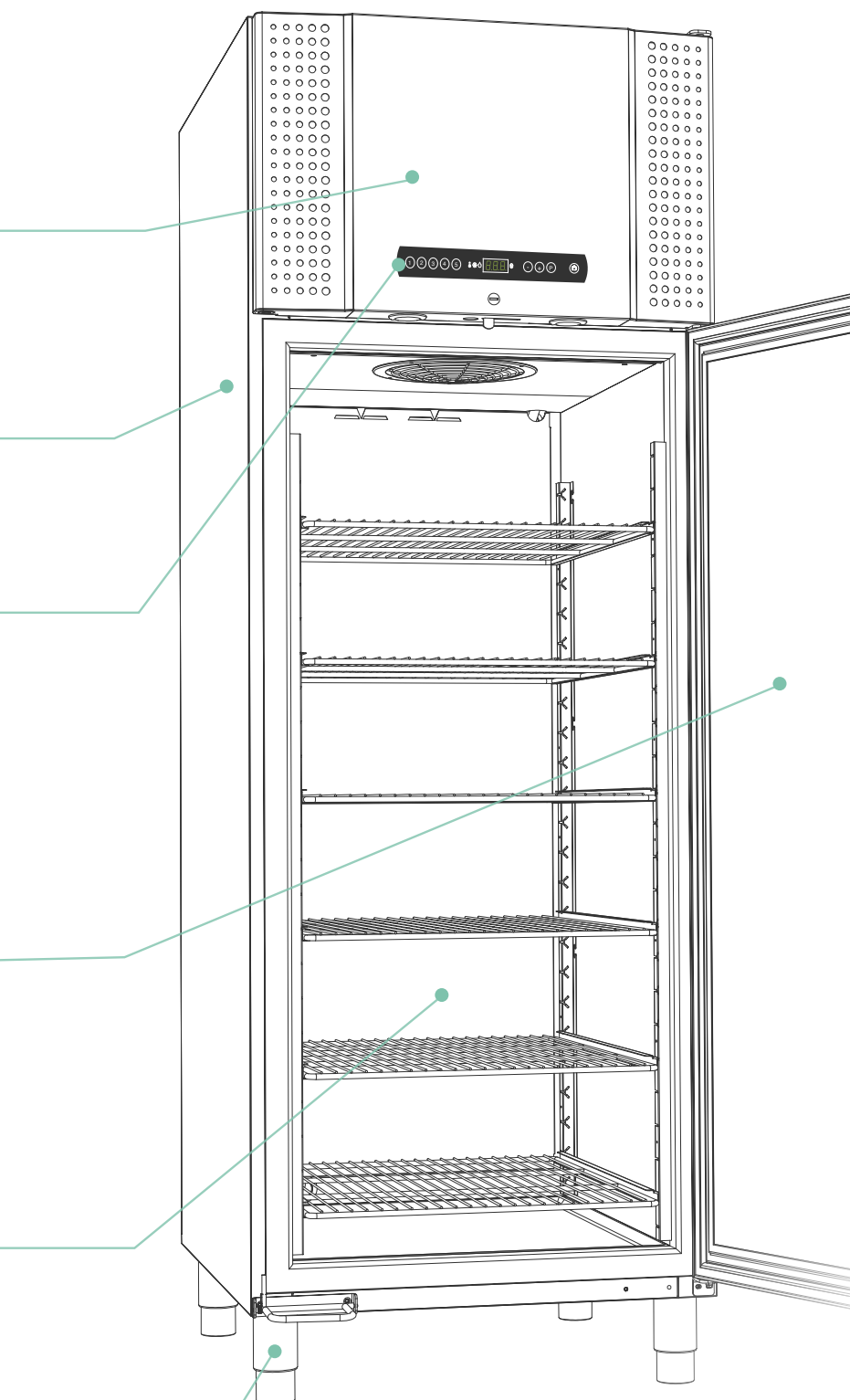

## Quand vos besoins changent

Configurer une armoire Gram BioLine pour vos exigences actuelles ne signifie pas que vous ne pouvez plus changer ses spécifications. Si de nouvelles exigences apparaissent ou si vous devez changer la façon dont votre personnel utilise l'armoire, vous pouvez facilement la reconfigurer pour satisfaire ses besoins changeants. Tous les équipements et accessoires dans les armoires Gram BioLine sont basés sur le même système modulaire ce qui rend facile l'installation d'équipements nouveaux et/ou différents pour remplacer des accessoires internes qui ne répondent plus à vos exigences.

Les articles Gram BioLine « monté en usine » sont les équipements et accessoires que vous pouvez choisir quand l'armoire est neuve et livrée depuis l'usine.

Les articles Gram BioLine « fourniture séparée » sont les équipements et accessoires que vous pouvez acheter pour compléter ou changer l'aménagement de vos armoires Gram BioLine existantes.



Voir page 58-61 – Produits et prix pour information détaillée

# Options BioLine

## Tiroirs en aluminium

Construits de façon spéciale, des tiroirs multiusage qui fournissent une grande flexibilité pour votre stockage. Les tiroirs peuvent être séparés horizontalement et verticalement en fonction de vos besoins spécifiques et des exigences quotidiennes qui changent.



## Plateaux perforés en inox

Les plateaux perforés fournissent une surface plane qui assure un stockage stable. La conception spéciale leur assure une rigidité exceptionnelle qui les rend idéals pour supporter des articles lourds. Ces plateaux sont hautement résistants à une vaste gamme de substances.

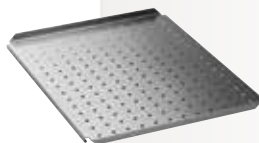

## Tiroirs ABS

Le tiroir ABS a été conçu de A à Z pour répondre aux exigences les plus rigoureuses. Le tiroir est un moulage par injection en une pièce pour une rigidité maximale et des surfaces lisses sans joint. Proposé pour les BioCompact II 210, 310 et 410.



## Paniers rilsanisés

Un grand panier rilsanisé monté dans des rails en U fixés sur les parois de l'armoire. Parfait pour stocker plusieurs articles et avoir un accès facile. Proposé pour les BioCompacts II 210, 310 et 410.



## Tiroirs en inox 30/40 kg

Des tiroirs robustes de grande qualité en inox sont bien adaptés pour être utilisés dans des environnements particulièrement exigeants. Ces tiroirs sont proposés avec une façade en inox. Muni de rails de tiroirs télescopiques.



## Portes vitrées

Celles-ci rendent la visualisation du contenu de l'armoire plus facile et l'accès plus rapide. Le double vitrage de la porte diminue la consommation d'énergie. La porte vitrée est proposée en option pour tous les réfrigérateurs de la série Gram BioLine.



## Séparateurs en inox

Système de séparation lorsque des compartiments verticaux supplémentaires sont requis dans les tiroirs en inox, 30 et 40 kg.

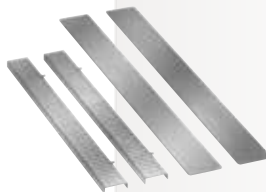

## Portillons internes

Un jeu de 3 portes intérieures supplémentaires qui minimisent la perte de froid quand la porte extérieure de l'armoire est ouverte. Chacune des 3 portes peut être ouverte séparément pour accéder au compartiment de stockage. Proposé en option pour BioPlus et BioMidi et monté en standard sur les versions EF.



## Grilles

Les grilles robuste osnt en inox pour une longue durée de vie. Des grilles rilsanisées sont proposées pour usage général.



# Options BioLine



## Montage mural

Les unités BioCompact II 210, 310 et 410 peuvent aussi être montées au mur pour économiser de l'espace au sol et pour faciliter le nettoyage.



## Flacon de référence

Contenant dans lequel les propriétés des biomatériaux peuvent être simulées. La sonde-E ou la sonde du client peut être placée dans le flacon de référence.



## Pieds

Les pieds en inox sont le choix idéal pour monter de façon sécurisée une armoire fixe. Vous pouvez également choisir un réfrigérateur qui sera préparé pour être monté sur un socle. Les deux options sont proposées sans coûts additionnels pour les armoires de la série Gram BioLine.



## Kit DIN

Incluant le kit DIN approprié, les armoires sont ainsi conformes à DIN 13277.



## Roues

Une armoire avec des roues est un stockage que vous pouvez déplacer. Pour une armoire encore plus manœuvrable, vous pouvez changer les 4 roues dont 2 à 360° avec freins par 4 roues à 360° dont 2 avec freins.



## Pédale de porte

Pédale pour faciliter l'ouverture de la porte. En standard pour les BioPlus et disponible en option pour les BioCompact II 410/610.



## Enregistreur de température à disque

L'enregistreur graphique de température sert à la mesure indépendante de la température de l'armoire. La sonde est placée dans un contenant de liquide séparé. L'enregistreur est alimenté par une batterie de 1,5 volt pour garantir l'enregistrement même s'il y a perte d'alimentation.



## Système frigorifique double

Cette sécurité supplémentaire assure que la température à l'intérieur de l'armoire est maintenue uniforme même dans le cas peu probable où le compresseur aurait une panne. Il y a deux circuits de réfrigération indépendants qui fonctionnent en parallèle en fonctionnement normale. Cependant, chacun est conçu pour maintenir par lui-même, de façon sécuritaire, la température d'armoire souhaitée.



## Protection basse température

Thermostat de protection basse température qui empêche le système de réfrigération de fonctionner si la température chute sous un minimum pré-réglé. Cette fonction ne peut pas être combinée avec un compresseur externe.

## Présentation d'ExGuard



L'ExGuard est conçu pour le stockage de produits pouvant émettre des atmosphères nocives, malodorantes et / ou explosives. L'ExGuard est conçu pour faciliter un environnement de travail plus sûr pour les utilisateurs. Gram a poussé la réflexion sur la sécurité de l'environnement de travail. L'armoire de stockage ExGuard permet une sécurité accrue de l'environnement de travail et permet le placement dans les environnements de travail en laissant votre système de ventilation existant extraire les atmosphères dangereuses à l'intérieur de l'armoire avant que vous puissiez accéder au contenu. Comme tous les autres réfrigérateurs BioLine, l'armoire 'ExGuard est conforme aux normes ATEX Cat.3 Zone 2 internes et externes, ce qui permet de maintenir la sécurité de l'environnement de travail aussi élevée que possible.

L'armoire ExGuard est actuellement disponible sous la forme d'un réfrigérateur de 614 litres en inox/inox ou blanc/inox avec porte vitrée ou porte pleine.

| Réfrigérateur ExGuard |                              |           |
|-----------------------|------------------------------|-----------|
| ER                    | Réfrigérateur froid intensif | -2/+20 °C |

### Les fonctionnalités incluent:

- Utilisation quotidienne simple et sûre
- Conformité ATEX Cat.3 Zone 2 - Interne et externe
- Construit avec des mécanismes de sécurité qui empêchent l'armoire d'être ouverte avant que l'atmosphère dangereuse ait été extraite
- Raccordement facile à votre système d'extraction existant \*
- Configuration minimale
- Système de réfrigération puissant pour retour à la température de consigne rapide après ouverture de la porte

\* Exigences de ventilation en fonction des articles stockés



EXGUARD  
YOUR SAFETY





# ExGuard



## Historique alarmes

- Lecture de température haute/basse.

## Contact sec

- Pour réseau GTC, systèmes de contrôle et/ou alarmes à distance.

## Alarme sonore et visuelle

- Fournissant une indication claire que la température maximum ou minimum permise a été atteinte. Une alarme de porte est également incluse. Tous les niveaux d'alarme sont ajustables séparément.

## Régulateur extracteur

- Accès uniquement lorsque l'atmosphère de l'espace de stockage a été renouvelé.

## Dégivrage intelligent

- Dégivrage intelligent avec ré-évaporation des eaux de dégivrage.

## Fermeture porte

- Verrou de sécurité magnétique

## Sonde additionnelle

- « Sonde-E » pour référence de température dans le compartiment de stockage. La sonde-E peut être montée dans le flacon de référence.

## Mécanisme extraction d'atmosphère dangereuse

- Permet le renouvellement d'air dans l'armoire avant ouverture de la porte.

## Système de réfrigération puissant

- S'assure que l'intérieur revient rapidement à la température de consigne après que la porte a été ouverte. Un système de refroidissement préparé pour un raccordement sur un groupe de condensation à distance est également disponible.

## Système de circulation d'air ventilé de Gram BioLine

- Incluant une plaque de distribution spéciale qui assure une température homogène dans l'armoire.

## Rappel de fermeture de porte

- Porte pleine en standard ou vitrée en option pour les réfrigérateurs (modèles ER).

## ATEX

- La gamme Gram BioLine d'armoires vous assure une conformité totale avec ATEX - tant interne qu'externe.

## Finition extérieure / intérieure

Extérieur : laqué blanc ou inox.  
Intérieur : inox.

## Arrivée d'air

- Activée avant l'ouverture de la porte

## Passage de sondes

- Passage de sondes facile de 24.5 mm, par exemple pour des sondes de surveillance de la température.

## Accessoires internes

- Une vaste gamme d'aménagements est disponible. Les spécifications du fonctionnement et l'aménagement de l'intérieur peuvent être personnalisés.

## La base

- Peut être fourni avec des roulettes ou des pieds

# ExGuard, la sécurité au travail

L'air ambiant non contaminé est aspiré à l'intérieur de l'armoire par un clapet anti-retour lorsque le volet motorisé s'ouvre, égalisant la pression à l'intérieur, éliminant ainsi l'air potentiellement contaminé.



Jusqu'à présent, il a toujours été difficile de stocker les produits présentant un risque d'émission d'atmosphères dangereuses. Il est possible de personnaliser une armoire à l'aide de nombreux accessoires pour satisfaire aux exigences ou dans le pire des cas, d'utiliser une armoire de stockage ordinaire pour les atmosphères dangereuses, ce qui met potentiellement en danger les utilisateurs et les installations environnantes.

La gamme ExGuard offre une solution de stockage sûre et fiable pour les produits présentant un risque d'émission d'atmosphères dangereuses. Avec sa certification intérieure et extérieure conforme aux normes ATEX Cat. 3 Zone 2, il suffit de raccorder l'armoire ExGuard à un système de ventilation et d'alimentation électrique existant et de configurer l'accès au contenu en paramétrant l'ouverture de la porte aux exigences des utilisateurs.

## Simplicité d'utilisation

Simple, la procédure d'accès au contenu de l'armoire ExGuard requiert une formation minimale et garantit un accès sécurisé et systématique aux produits stockés.

- Un puissant verrou électromagnétique ferme la porte de l'armoire en conditions d'utilisations ordinaires.
- Pour accéder à l'armoire, appuyer sur 1 sur le panneau de contrôle lorsque vous souhaitez ouvrir la porte. L'intérieur de l'armoire est renouvelé et remplacé par de l'air ambiant.
- Une fois l'évacuation terminée, l'armoire peut être ouverte.
- Lorsque l'armoire est refermée, la porte se verrouille automatiquement.

Un volet motorisé piloté par le régulateur s'ouvre et se ferme, ce qui permet d'évacuer l'air potentiellement contaminé par un système d'extraction d'air.

# ExGuard ER600W



II 3G Ex ec nC ic IIB T1 Gc  
DTI 22ATEX0249X



## Spécifications techniques

|  |   |
|--|---|
| Plage de température                                 | -2/+20 °C   |
| Plage de température ambiante                        | Porte pleine +10/+43 °C; Porte vitrée +10/+38 °C  |
| Régulateur   | Un premier régulateur d'extraction ExGuard empêche l'accès à l'espace de stockage si l'extraction du volume de stockage n'a pas été effectuée. La synchronisation des étapes de la procédure d'accès peut être ajustée en fonction de vos spécifications. Un second régulateur indépendant gère le fonctionnement normal de l'armoire comme sur la gamme BioPlus. |
| Matériaux à l'intérieur:<br>Matériaux à l'extérieur: | Inox<br>Blanc ou inox   |
| Dimensions Ext. mm (L x P x H)                       | 820 x 789 x 1996/2246   |
| Poids net  | Poids net sans emballage et sans accessoire optionnel: 166 kg   |
| Volume brut  | 614 litres  |
| Volume net   | 486 litres  |
| Modules pour grilles/plateaux et tiroirs             | 48 max (Voir page 68)   |
| Isolation  | 70 mm de polyuréthane expansé avec du cyclopentane, sans HFC  |
| Coefficient K  | Porte pleine 0,26 W/m²K; Porte vitrée 0,45 W/m²K  |
| Fluide frigorigène                                   | R290  |
| CO <sub>2</sub> e                                    |   |
| Puissance frigorifique à -10 °C                      | R290 389 Watt   |
| Consommation d'énergie                               | 1,62 kWh/24h  |
| Raccordement électrique                              | 230 V, 50 Hz  |
| Niveau sonore  | 46,3 dB(A)  |
| Diffusion d'air                                      | Système de distribution ventilé de Gram BioLine   |
| Système de dégivrage                                 | Dégivrage intelligent avec évaporation automatique des condensats   |

Prix (blanc)

€ 7.850

Prix (inox)

€ 8.100

## Équipements et accessoires en options – guide de configuration du produit à la page 4

|       |  |       |
|-------|--|-------|
| S     | Tiroir en inox BioLine, 40 kg                    | € 250 |
| C     | Séparateurs BioLine pour tiroirs en inox (1 jeu) | € 70  |
| P     | Plateau perforé BioLine en inox                  | € 90  |
| T     | Grille en inox BioLine                           | € 65  |
| 11    | Porte vitrée                                     | € 290 |
| V     | Flacon de référence                              | € 35  |
|       | **Pieds, roulettes/roues                         | € 0   |
| 31    | Roulettes, pivotement 360°                       | € 50  |
| 20/21 | Ferrage – à droite ou gauche                     | € 0   |

Codes options

\*\* Voir page 70



## Présentation du BioUltra



L'armoire BioUltra UL570 est un congélateur ultra basse température fonctionnant de façon sécurisée à  $-86^{\circ}\text{C}$ .

En utilisant des composants puissants, un système de réfrigération en cascade, la technologie des panneaux VIP de dernière génération et des portes internes isolées, la BioUltra peut maintenir des conditions internes en toute sécurité et stables quand elle opère à  $-86^{\circ}\text{C}$ .

Le BioUltra UL570 peut contenir jusqu'à 384 des boîtes de 2"/50mm, 192 des boîtes de 3"/75 mm ou 192 des boîtes de 4"/100 mm.

### Congélateur BioUltra

|    |                                     |                           |
|----|-------------------------------------|---------------------------|
| UL | Congélateur ultra basse température | $-86/-60^{\circ}\text{C}$ |
|----|-------------------------------------|---------------------------|

- ① Le MPC 4.6 de Gram vous permet de régler différents paramètres individuellement afin que vous puissiez régler le profil d'opération de l'armoire pour répondre à des exigences spécifiques ou des besoins changeants.
- ② Chaque UL570 est fournie avec 5 plateaux perforés en acier inoxydable pour une pleine utilisation de l'espace de stockage.
- ③ Deux portes internes indépendantes isolées facilitent un fonctionnement sécurisé et un haut niveau de flexibilité. Les portes internes peuvent être démontées pour faciliter le nettoyage.

### D'INFO

Indépendamment de notre offre de base avec un condenseur à air, le BioUltra est également disponible avec une option condenseur hybride à eau / air \*. L'option hybride avec le fonctionnement avec le condenseur à eau associe un minimum de dégagement de chaleur et un niveau sonore inférieur, avec la sécurité d'un système de condensation à air redondant en cas d'interruptions du refroidissement par eau. La sécurité du contenu de l'armoire est donc maximale.

\* Nécessite d'un raccordement sur une boucle d'eau

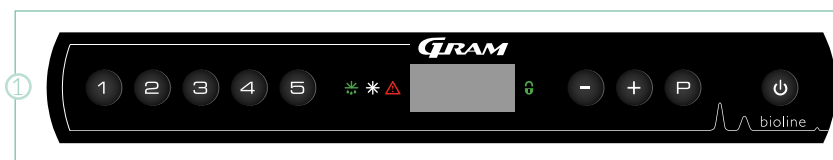

# BioUltra UL570



## Alarme sonore et visuelle

- Fournissant une indication claire que la température maximum ou minimum permise a été atteinte. Tous les niveaux des paramètres d'alarme sont ajustables séparément.

## Panneaux isolants sous vide

- Ils permettent d'assurer que l'armoire peut maintenir des conditions internes sécurisées et stables pendant le fonctionnement à -86 °C.

## Trappe d'entretien

- À l'arrière de l'armoire, elle permet un accès facile à l'échangeur de chaleur et au filtre.

## Sonde additionnelle

- « Sonde-E » pour référence de température dans le compartiment de stockage.

## Finition extérieure / intérieure

- soit en tout acier inox extérieur et intérieur, ou une version blanche avec extérieur et intérieur laqués, à l'intérieur de la porte et le panneau inférieur en acier inox

## Accessoires internes

- Un aménagement qui peut être personnalisé permet aux utilisateurs d'adapter l'armoire aux exigences du stockage.

## Système de réfrigération en cascade

- Conçu spécifiquement pour une opération à ultra basse température. Assure un haut rendement, la performance et la durabilité.

## Historique enregistrement d'alarmes

- Lecture de température haute/basse.

## Contact sec

- Pour réseau GTC, systèmes de contrôle et/ou alarmes à distance.

## Portes internes isolées

- Elles rendent le fonctionnement quotidien efficace et permettent un fonctionnement sécurisé, même avec la porte externe entre-ouverte.

## Poignée de porte

- Ergonomique et facile à utiliser, elle assure un accès sécurisé à l'intérieur de l'armoire.

## Passages de sondes

- Deux passages de sondes de 24,5 mm pour accès facile, par exemple pour des sondes de surveillance de la température.

## Joints

- Un système de joints à plusieurs niveaux placé dans un châssis à labyrinthe assure la protection maximum possible contre les conditions ambiantes.

## Serrure de porte

- Pour éviter un accès non supervisé.

## La base

- Possède des roulettes multifonctions pour un positionnement facile avec la stabilité accrue de pattes quand elles sont déployées.

## Options:

Condenseur hybride refroidi à l'eau

# BioUltra UL570 <sup>\*</sup>-86 °C



**Ex** II 3G Ex ec nC ic IIB T4 Gc  
DTI 22ATEX0248X



| Spécifications techniques        |  |                           |
|----------------------------------|--|---------------------------|
| Plage de température             | -86/-60 °C   |                           |
| Plage de température ambiante    | +10/+30 °C   |                           |
| Régulateur                       | Gram MPC 4.6. Contact sec, sonde-E, alarme de température sonores qui sont programmables individuellement, température haute/basse, fonction réglage offset des sondes |                           |
| Matériaux à l'intérieur          | Blanc, portillons face interne et fond en inox   |                           |
| Matériaux à l'extérieur          | Blanc ou inox  |                           |
| Dimensions Ext. mm (L x P x H)   | 856 x 979 x 1986/1996 (min/max hauteur)  |                           |
| Poids net                        | Poids net sans emballage et sans accessoire optionnel: 257 kg  |                           |
| Volume brut                      | 570 litres   |                           |
| Modules pour plateaux            | Livré avec 5 plateaux perforés en inox réglables en hauteur tous les 12,5 mm   |                           |
| Capacité Rack : 2"/50 mm boîtes  | 384 boîtes (4x4 boîtes)  | 38.400 tubes (4x4 boîtes) |
| Capacité Rack : 3"/75 mm boîtes  | 192 boîtes (3x4 boîtes)  | 19.200 tubes (3x4 boîtes) |
| Capacité Rack : 4"/100 mm boîtes | 192 boîtes (2x4 boîtes)  | 19.200 tubes (2x4 boîtes) |
| Isolation                        | 70 mm cyclopentane, panneaux VIP (sans HFC)  |                           |
| Fluide frigorigène               | Cycle H.T.: R290/Cycle B.T.: R170/R601   |                           |
| CO <sub>2</sub> e                |  |                           |
| Sonde                            | PT-10.000  |                           |
| Base                             | Roulettes à nivellement  |                           |
| Raccordement électrique          | 230 V, 50 Hz, 16 Amp   |                           |
| Consommation d'énergie**         | 10,5 kWh/24h   |                           |
| <b>Niveau sonore</b>             | <b>46,5 dB(A)</b>  |                           |

\*\* Mesuré armoire vide, consigne à -80°C, température ambiante +20 °C

Prix (blanc)  
€ 11.000

Prix (inox)  
€ 11.450

## Équipements et accessoires en options – guide de configuration du produit à la page 4

Livré avec 5 plateaux perforés en inox

|       |                                      |         |
|-------|--------------------------------------|---------|
| 50    | Enregistreur de température à disque | € 735   |
| 79    | Condenseur hybride refroidi à l'eau  | € 2.290 |
| 20/21 | Ferrage – à droite ou gauche         | € 0     |

Codes options



| Racks     |               |   |                          |             |       |
|-----------|---------------|---|--------------------------|-------------|-------|
|           | Modèle        | Type                                      | Description              | H x P x L   | Prix  |
| 2"/50 mm  | Rack Alu. Eco | Accès sur le côté, construction aluminium | 4x4 boîtes max 137x137mm | 228x558x140 | € 85  |
|           | Standard rack | Accès sur le côté, construction en inox   | 4x4 boîtes max 137x137mm | 228x558x140 | € 95  |
|           | Comfort rack  | Accès tiroirs, construction en inox       | 4x4 boîtes max 137x137mm | 228x558x140 | € 155 |
| 3"/75 mm  | Eco AluRack   | Accès sur le côté, construction aluminium | 3x4 boîtes max 137x137mm | 240x558x140 | € 85  |
|           | Standard rack | Accès sur le côté, construction en inox   | 3x4 boîtes max 137x137mm | 240x558x140 | € 95  |
|           | Comfort rack  | Accès tiroirs, construction en inox       | 3x4 boîtes max 137x137mm | 240x558x140 | € 165 |
| 4"/100 mm | Eco AluRack   | Accès sur le côté, construction aluminium | 2x4 boîtes max 137x137mm | 212x558x140 | € 85  |
|           | Standard rack | Accès sur le côté, construction en inox   | 2x4 boîtes max 137x137mm | 212x558x140 | € 95  |
|           | Comfort rack  | Accès tiroirs, construction en inox       | 2x4 boîtes max 137x137mm | 212x558x140 | € 165 |

\* les prix n'incluent pas les boîtes

| Boîtes |                  |                      |                                  |            |
|--------|------------------|----------------------|----------------------------------|------------|
|        | Hauteur de boîte | Type                 | Description                      | Prix/pièce |
| 9x9    | 2"/50 mm         | Carton enduit, blanc | 133x133mm avec 9x9 séparateurs   | € 4        |
|        | 3"/70 mm         | Carton enduit, blanc | 133x133mm avec 9x9 séparateurs   | € 5        |
|        | 4"/100 mm        | Carton enduit, blanc | 133x133mm avec 9x9 séparateurs   | € 7        |
| 10x10  | 2"/50 mm         | Carton enduit, blanc | 136x136mm avec 10x10 séparateurs | € 4        |
|        | 3"/70 mm         | Carton enduit, blanc | 136x136mm avec 10x10 séparateurs | € 5        |
|        | 4"/100 mm        | Carton enduit, blanc | 136x136mm avec 10x10 séparateurs | € 7        |



Accès tiroirs, construction en inox

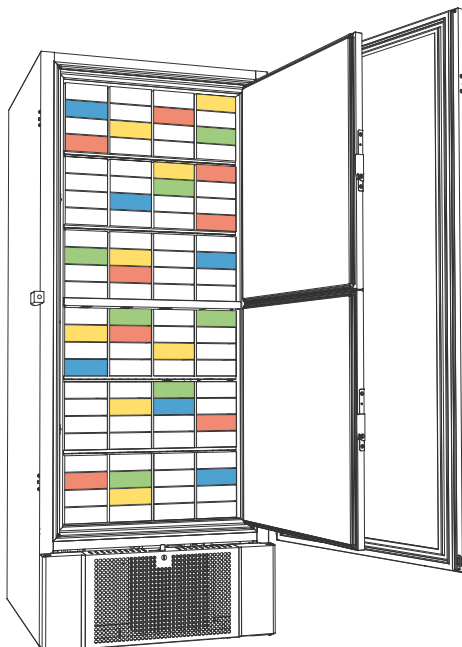



## Présentation du **BioPlus**



La série BioPlus est conçue pour le stockage d'articles les plus délicats dans des situations où les moindres fluctuations des conditions à l'intérieur de l'armoire de stockage peuvent avoir de sérieux impacts sur le contenu. Les réfrigérateurs BioPlus vous permettent aussi de réduire l'humidité relative à l'intérieur pour ainsi réduire les possibilités qu'une contamination indésirable atteigne les articles. En matière de performance, ces unités sont conçues pour donner les meilleurs résultats même sous des conditions exceptionnelles.

Proposés avec des volumes de 500, 600, 660, 930, 1270 et 1400 litres.

| Réfrigérateurs BioPlus |                              |           |
|------------------------|------------------------------|-----------|
| ER                     | Réfrigérateur froid intensif | -2/+20 °C |
| Congélateurs BioPlus   |                              |           |
| RF                     | Congélateur                  | -25/-5 °C |
| EF                     | Congélateur froid intensif   | -35/-5 °C |

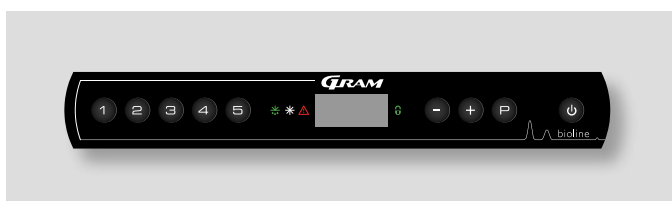

Le MPC 4.6 de Gram vous permet de régler différents paramètres individuellement afin que vous puissiez régler le fonctionnement de l'armoire pour répondre à des exigences spécifiques ou des besoins changeants.



Une porte vitrée rend aisées des vérifications rapides d'un coup d'oeil du contenu de l'armoire.



L'intérieur en inox est extrêmement durable et peut supporter des années d'utilisation. Passage de sonde situé à l'arrière de l'armoire.



# BioPlus



## Historique alarmes

- Lecture de température haute/basse.

## Alarme sonore et visuelle

- Fournissant une indication claire que la température maximum ou minimum permise a été atteinte. Une alarme de porte est également incluse. Tous les niveaux d'alarme sont ajustables séparément.

## Contact sec

- Pour réseau GTC, systèmes de contrôle et/ou alarmes à distance.

## Serrure de porte

- Pour éviter un accès non supervisé.

## Dégivrage intelligent

- Dégivrage intelligent avec ré-évaporation des eaux de dégivrage.

## Système de circulation d'air ventilé de Gram BioLine

- Incluant une plaque de distribution spéciale qui assure une température homogène dans l'armoire.

## Sonde additionnelle

- « Sonde-E » pour référence de température dans le compartiment de stockage. La sonde-E peut être montée dans le flacon de référence.

## Rappel de fermeture de porte

- Porte pleine en standard ou vitrée en option pour les réfrigérateurs (modèles ER).

## Système de réfrigération puissant

- S'assure que l'intérieur revient rapidement à la température de consigne après que la porte a été ouverte.

## ATEX

- La gamme Gram BioLine d'armoires vous assure une conformité totale avec ATEX - tant interne qu'externe.

## Accessoires internes

- Une vaste gamme d'aménagements est disponible. Les spécifications du fonctionnement et l'aménagement de l'intérieur peuvent être personnalisés.

## Finition extérieure / intérieure

- Extérieur : laqué blanc ou inox.
- Intérieur : inox.

## Pédale

- Pour que l'armoire soit facile à ouvrir, avec plein accès même quand les mains de l'utilisateur sont pleines. (Sauf EF).

## La base

- Peut être fourni avec des roulettes ou des pieds ou pour être montée sur un socle.

## Passage de sondes

- Passage de sondes facile de 24.5 mm, par exemple pour des sondes de surveillance de la température.

# BioPlus ER500

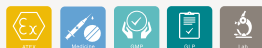

**Ex II 3G Ex nA nC nL IIB T2 Gc**



| Spécifications techniques                |  |
|--|--|
| Plage de température                     | -2/+20 °C  |
| Plage de température ambiante            | Porte pleine +10/+43 °C; Porte vitrée +10/+38 °C   |
| Régulateur                               | Gram régulateur avec contact sec, sonde-E, alarme de porte et de température sonores qui sont programmables individuellement, enregistrement d'alarme, fonction froid sec et fonction réglage offset des sondes. |
| Matériaux à l'intérieur                  | Inox   |
| Matériaux à l'extérieur                  | Blanc ou inox  |
| Dimensions Ext. mm (L x P x H)           | 600 x 805 x 2025/2275  |
| Poids net                                | Poids net sans emballage et sans accessoire optionnel: 130 kg  |
| Volume brut                              | 500 litres   |
| Volume net                               | 365 litres   |
| Modules pour grilles/plateaux et tiroirs | 52 (Voir page 68)  |
| Isolation                                | 60 mm de polyuréthane expansé avec du cyclopentane, sans HFC   |
| Coefficient K                            | Porte pleine 0.31 W/m²K; Porte vitrée 0.46 W/m²K   |
| Fluide frigorigène                       | R290/groupe de condensation à distance   |
| CO <sub>2</sub> e                        |  |
| Puissance frigorifique à -10 °C          | R290 389 Watt  |
| Consommation d'énergie                   | 1.26 kWh/24h (Voir page 64)  |
| Raccordement électrique                  | 230 V, 50 Hz   |
| Niveau sonore                            | 46.2 dB(A)   |
| Diffusion d'air                          | Système de distribution ventilé de Gram BioLine  |
| Système de dégivrage                     | Dégivrage intelligent avec évaporation automatique des condensats  |

Prix (blanc)

€ 5.400

Prix (inox)

€ 5.650

## Équipements et accessoires en options – guide de configuration du produit à la page 4

|       |  |       |
|-------|--|-------|
| A     | Tiroir BioLine en aluminium (séparateurs de longueur et largeur) | € 185 |
| R     | Tiroir en inox BioLine, 30 kg                                    | € 185 |
| S     | Tiroir en inox BioLine, 40 kg                                    | € 250 |
| C     | Séparateurs BioLine pour tiroirs en inox (1 jeu)                 | € 70  |
| P     | Plateau perforé BioLine en inox                                  | € 90  |
| T     | Grille en inox BioLine   | € 65  |
| N     | Grille rilsanisée BioLine  | € 45  |
| 11    | Porte vitrée   | € 290 |
| 70    | Portillons internes (jeu de 3 portes intérieures)*               | € 435 |
| 50    | Enregistreur de température à disque                             | € 735 |
| 69    | Kit DIN 13277  | € 185 |
| 81    | Protection basse température                                     | € 150 |
| V     | Flacon de référence  | € 35  |
|       | **Pieds, roulettes/roues ou pour montage sur socle               | € 0   |
| 31    | Roulettes, pivotement 360°                                       | € 50  |
| 20/21 | Ferrage – à droite ou gauche                                     | € 0   |

Codes options

\* Ne peut pas être combinée avec grille rilsanisée ou tiroir aluminium BioLine

\*\* Voir page 71

# BioPlus RF500 <sup>\*</sup> -25 °C



**Ex** II 3G Ex nA nC nL IIB T2 Gc



| Spécifications techniques                |  |
|--|--|
| Plage de température                     | -25/-5 °C  |
| Plage de température ambiante            | +10/+43 °C   |
| Régulateur                               | Gram régulateur avec contact sec, sonde-E, armoires de porte et de température sonores qui sont programmables individuellement, enregistrement d'alarme et fonction réglage offset des sondes. |
| Matériaux à l'intérieur                  | Inox   |
| Matériaux à l'extérieur                  | Blanc ou inox  |
| Dimensions Ext. mm (L x P x H)           | 600 x 805 x 2025/2275  |
| Poids net                                | Poids net sans emballage et sans accessoire optionnel: 130 kg  |
| Volume brut                              | 500 litres   |
| Volume net                               | 365 litres   |
| Modules pour grilles/plateaux et tiroirs | 52 (Voir page 68)  |
| Isolation                                | 60 mm de polyuréthane expansé avec du cyclopentane, sans HFC   |
| Coefficient K                            | Porte pleine 0.31 W/m²K  |
| Fluide frigorigène                       | R290/groupe de condensation à distance   |
| CO <sub>2</sub> e                        |  |
| Puissance frigorifique à -25 °C          | R290 374 Watt-   |
| Consommation d'énergie                   | 3.83 kWh/24h (Voir page 65)  |
| Raccordement électrique                  | 230 V, 50 Hz   |
| Niveau sonore                            | 48.7 dB(A)   |
| Diffusion d'air                          | Système de distribution ventilé de Gram BioLine  |
| Système de dégivrage                     | Dégivrage intelligent avec évaporation automatique des condensats  |

Prix (blanc)  
€ 5.950

Prix (inox)  
€ 6.200

## Équipements et accessoires en options – guide de configuration du produit à la page 4

|       |  |       |
|-------|--|-------|
| R     | Tiroir en inox BioLine, 30 kg                      | € 185 |
| S     | Tiroir en inox BioLine, 40 kg                      | € 250 |
| C     | Séparateurs BioLine pour tiroirs en inox (1 jeu)   | € 70  |
| P     | Plateau perforé BioLine en inox                    | € 90  |
| T     | Grille en inox BioLine                             | € 65  |
| N     | Grille rilsanisée BioLine                          | € 45  |
| 70    | Portillons internes (jeu de 3 portes intérieures)* | € 435 |
| 50    | Enregistreur de température à disque               | € 735 |
| V     | Flacon de référence                                | € 35  |
|       | **Pieds, roulettes/roues ou pour montage sur socle | € 0   |
| 31    | Roulettes, pivotement 360°                         | € 50  |
| 20/21 | Ferrage – à droite ou gauche                       | € 0   |

Codes options

\* Ne peut pas être combinée avec grille rilsanisée BioLine

\*\* Voir page 71



La série BioPlus est conçue pour le stockage des biomatériaux les plus sensibles dans des situations où même de petites fluctuations des conditions à l'intérieur de l'armoire de stockage peuvent avoir un impact sérieux sur le contenu.

# BioPlus ER600D



**Ex II 3G Ex nA nC nL IIB T2 Gc**



| Spécifications techniques                |  |
|--|--|
| Plage de température                     | -2/+20 °C  |
| Plage de température ambiante            | Porte pleine +10/+43 °C; Porte vitrée +10/+38 °C   |
| Régulateur                               | Gram régulateur avec contact sec, sonde-E, alarme de porte et de température sonores qui sont programmables individuellement, enregistrement d'alarme, fonction froid sec et fonction réglage offset des sondes. |
| Matériaux à l'intérieur                  | Inox   |
| Matériaux à l'extérieur                  | Blanc ou inox  |
| Dimensions Ext. mm (L x P x H)           | 695 x 876 x 1875/2125  |
| Poids net                                | Poids net sans emballage et sans accessoire optionnel: 146 kg  |
| Volume brut                              | 600 litres   |
| Volume net                               | 432 litres   |
| Modules pour grilles/plateaux et tiroirs | 24 (Voir page 68)  |
| Isolation                                | 60 mm de polyuréthane expansé avec du cyclopentane, sans HFC   |
| Coefficient K                            | Porte pleine 0.31 W/m²K; Porte vitrée 0.46 W/m²K   |
| Fluide frigorigène                       | R290/groupe de condensation à distance   |
| CO <sub>2</sub> e                        |  |
| Puissance frigorifique à -10 °C          | R290 389 Watt  |
| Consommation d'énergie                   | 1.26 kWh/24h (Voir page 64)  |
| Raccordement électrique                  | 230 V, 50 Hz   |
| Niveau sonore                            | 46 dB(A)   |
| Diffusion d'air                          | Système de distribution ventilé de Gram BioLine  |
| Système de dégivrage                     | Dégivrage intelligent avec évaporation automatique des condensats  |

Prix (blanc)

€ 5.550

Prix (inox)

€ 5.800

## Équipements et accessoires en options – guide de configuration du produit à la page 4

|       |   |       |
|-------|---|-------|
| A     | Tiroir BioLine en aluminium (sép. de longueur et largeur) | € 185 |
| R     | Tiroir en inox BioLine, 30 kg                             | € 185 |
| S     | Tiroir en inox BioLine, 40 kg                             | € 250 |
| C     | Séparateurs BioLine pour tiroirs en inox (1 jeu)          | € 70  |
| P     | Plateau perforé BioLine en inox                           | € 90  |
| T     | Grille en inox BioLine                                    | € 65  |
| N     | Grille rilsanisée BioLine                                 | € 45  |
| 11    | Porte vitrée  | € 290 |
| 70    | Portillons internes (jeu de 3 portes intérieures)*        | € 435 |
| 50    | Enregistreur de température à disque                      | € 735 |
| 81    | Protection basse température                              | € 150 |
| 69    | Kit DIN 13277   | € 185 |
| V     | Flacon de référence                                       | € 35  |
|       | **Pieds, roulettes/roues ou pour montage sur socle        | € 0   |
| 31    | Roulettes, pivotement 360°                                | € 50  |
| 20/21 | Ferrage – à droite ou gauche                              | € 0   |

Codes options

\* Ne peut pas être combinée avec grille rilsanisée BioLine

\*\* Voir page 71



**Ex II 3G Ex nA nC nL IIB T2 Gc**

| Spécifications techniques                |  |
|--|--|
| Plage de température                     | -25/-5 °C  |
| Plage de température ambiante            | +10/+43 °C   |
| Régulateur                               | Gram régulateur avec contact sec, sonde-E, armoires de porte et de température sonores qui sont programmables individuellement, enregistrement d'alarme et fonction réglage offset des sondes. |
| Matériaux à l'intérieur:                 | Inox   |
| Matériaux à l'extérieur:                 | Blanc ou inox  |
| Dimensions Ext. mm (L x P x H)           | 695 x 876 x 1875/2125  |
| Poids net                                | Poids net sans emballage et sans accessoire optionnel: 146 kg  |
| Volume brut                              | 600 litres   |
| Volume net                               | 432 litres   |
| Modules pour grilles/plateaux et tiroirs | 24 (Voir page 68)  |
| Isolation                                | 60 mm de polyuréthane expansé avec du cyclopentane, sans HFC   |
| Coefficient K                            | Porte pleine 0.31 W/m²K  |
| Fluide frigorigène                       | R290/ groupe de condensation à distance  |
| CO <sub>2</sub> e                        |  |
| Puissance frigorifique à -25 °C          | R290 512 Watt  |
| Consommation d'énergie                   | 4.03 kWh/24h (Voir page 65)  |
| Raccordement électrique                  | 230 V, 50 Hz   |
| Niveau sonore                            | 47.3 dB(A)   |
| Diffusion d'air                          | Système de distribution ventilé de Gram BioLine  |
| Système de dégivrage                     | Dégivrage intelligent avec évaporation automatique des condensats  |

Prix (blanc)  
€ 6.100

Prix (inox)  
€ 6.350

**Équipements et accessoires en options** – guide de configuration du produit à la page 4

|       |  |       |
|-------|--|-------|
| R     | Tiroir en inox BioLine, 30 kg                      | € 185 |
| S     | Tiroir en inox BioLine, 40 kg                      | € 250 |
| C     | Séparateurs BioLine pour tiroirs en inox (1 jeu)   | € 70  |
| P     | Plateau perforé BioLine en inox                    | € 90  |
| T     | Grille en inox BioLine                             | € 65  |
| N     | Grille rilsanisée BioLine                          | € 45  |
| 70    | Portillons internes (jeu de 3 portes intérieures)* | € 435 |
| 50    | Enregistreur de température à disque               | € 735 |
| V     | Flacon de référence                                | € 35  |
|       | **Pieds, roulettes/roues ou pour montage sur socle | € 0   |
| 31    | Roulettes, pivotement 360°                         | € 50  |
| 20/21 | Ferrage – à droite ou gauche                       | € 0   |

Codes options

\* Ne peut pas être combinée avec grille rilsanisée BioLine

\*\* Voir page 71

# BioPlus ER600W



**Ex** II 3G Ex nA nC nL IIB T2 Gc

## Spécifications techniques

|  |  |
|--|--|
| Plage de température                     | -2/+20 °C  |
| Plage de température ambiante            | Porte pleine +10/+43 °C; Porte vitrée +10/+38 °C   |
| Régulateur                               | Gram régulateur avec contact sec, sonde-E, alarme de porte et de température sonores qui sont programmables individuellement, enregistrement d'alarme, fonction froid sec et fonction réglage offset des sondes. |
| Matériaux à l'intérieur:                 | Inox   |
| Matériaux à l'extérieur:                 | Blanc ou inox  |
| Dimensions Ext. mm (L x P x H)           | 815 x 756 x 1875/2125  |
| Poids net                                | Poids net sans emballage et sans accessoire optionnel: 146 kg  |
| Volume brut                              | 600 litres   |
| Volume net                               | 432 litres   |
| Modules pour grilles/plateaux et tiroirs | 24 (Voir page 68)  |
| Isolation                                | 60 mm de polyuréthane expansé avec du cyclopentane, sans HFC   |
| Coefficient K                            | Porte pleine 0.31 W/m²K; Porte vitrée 0.49 W/m²K   |
| Fluide frigorigène                       | R290/groupe de condensation à distance   |
| CO <sub>2</sub> e                        |  |
| Puissance frigorifique à -10 °C          | R290 389 Watt  |
| Consommation d'énergie                   | 1.35 kWh/24h (Voir page 64)  |
| Raccordement électrique                  | 230 V, 50 Hz   |
| Niveau sonore                            | 44.8 dB(A)   |
| Diffusion d'air                          | Système de distribution ventilé de Gram BioLine  |
| Système de dégivrage                     | Dégivrage intelligent avec évaporation automatique des condensats  |

Prix (blanc)  
€ 5.550

Prix (inox)  
€ 5.800

## Équipements et accessoires en options – guide de configuration du produit à la page 4

|       |  |       |
|-------|--|-------|
| A     | Tiroir BioLine en aluminium (séparateurs de longueur et largeur) | € 185 |
| R     | Tiroir en inox BioLine, 30 kg                                    | € 185 |
| S     | Tiroir en inox BioLine, 40 kg                                    | € 250 |
| C     | Séparateurs BioLine pour tiroirs en inox (1 jeu)                 | € 70  |
| P     | Plateau perforé BioLine en inox                                  | € 90  |
| T     | Grille en inox BioLine   | € 65  |
| N     | Grille rilsanisée BioLine  | € 45  |
| 11    | Porte vitrée   | € 290 |
| 70    | Portillons internes (jeu de 3 portes intérieures)*               | € 435 |
| 50    | Enregistreur de température à disque                             | € 735 |
| 81    | Protection basse température                                     | € 150 |
| 69    | Kit DIN 13277  | € 185 |
| V     | Flacon de référence  | € 35  |
|       | **Pieds, roulettes/roues ou pour montage sur socle               | € 0   |
| 31    | Roulettes, pivotement 360°                                       | € 50  |
| 20/21 | Ferrage – à droite ou gauche                                     | € 0   |
| 80    | Système frigorifique double                                      | € 735 |

Codes options

\* Ne peut pas être combinée avec grille rilsanisée BioLine

\*\* Voir page 72

## **Ex** II 3G Ex nA nC nL IIB T2 Gc



### Spécifications techniques

|  |  |
|--|--|
| Plage de température                     | -25/-5 °C  |
| Plage de température ambiante            | +10/+43 °C   |
| Régulateur                               | Gram régulateur avec contact sec, sonde-E, armoires de porte et de température sonores qui sont programmables individuellement, enregistrement d'alarme et fonction réglage offset des sondes. |
| Matériaux à l'intérieur                  | Inox   |
| Matériaux à l'extérieur                  | Blanc ou inox  |
| Dimensions Ext. mm (L x P x H)           | 815 x 756 x 1875/2125  |
| Poids net                                | Poids net sans emballage et sans accessoire optionnel: 146 kg  |
| Volume brut                              | 600 litres   |
| Volume net                               | 432 litres   |
| Modules pour grilles/plateaux et tiroirs | 24 (Voir page 68)  |
| Isolation                                | 60 mm de polyuréthane expansé avec du cyclopentane, sans HFC   |
| Coefficient K                            | Porte pleine 0.31 W/m²K  |
| Fluide frigorigène                       | R290/groupe de condensation à distance   |
| CO <sub>2</sub> e                        |  |
| Puissance frigorifique à -25 °C          | R 290 512 Watt   |
| Consommation d'énergie                   | 4.07 kWh/24h (Voir page 65)  |
| Raccordement électrique                  | 230 V, 50 Hz   |
| Niveau sonore                            | 45.8 dB(A)   |
| Diffusion d'air                          | Système de distribution ventilé de Gram BioLine  |
| Système de dégivrage                     | Dégivrage intelligent avec évaporation automatique des condensats  |

Prix (blanc)  
€ 6.100

Prix (inox)  
€ 6.350

### Équipements et accessoires en options – guide de configuration du produit à la page 4

|       |  |       |
|-------|--|-------|
| R     | Tiroir en inox BioLine, 30 kg                      | € 185 |
| S     | Tiroir en inox BioLine, 40 kg                      | € 250 |
| C     | Séparateurs BioLine pour tiroirs en inox (1 jeu)   | € 70  |
| P     | Plateau perforé BioLine en inox                    | € 90  |
| T     | Grille en inox BioLine                             | € 65  |
| N     | Grille rilsanisée BioLine                          | € 45  |
| 70    | Portillons internes (jeu de 3 portes intérieures)* | € 435 |
| 50    | Enregistreur de température à disque               | € 735 |
| V     | Flacon de référence                                | € 35  |
|       | **Pieds, roulettes/roues ou pour montage sur socle | € 0   |
| 31    | Roulettes, pivotement 360°                         | € 50  |
| 20/21 | Ferrage – à droite ou gauche                       | € 0   |
| 80    | Système frigorifique double                        | € 735 |

Codes options

\* Ne peut pas être combinée avec grille rilsanisée BioLine

\*\* Voir page 72

# BioPlus ER660D



**Ex II 3G Ex nA nC nL IIB T2 Gc**



| Spécifications techniques                |  |
|--|--|
| Plage de température                     | -2/+20 °C  |
| Plage de température ambiante            | Porte pleine +10/+43 °C; Porte vitrée +10/+38 °C   |
| Régulateur                               | Gram régulateur avec contact sec, sonde-E, alarme de porte et de température sonores qui sont programmables individuellement, enregistrement d'alarme, fonction froid sec et fonction réglage offset des sondes. |
| Matériaux à l'intérieur                  | Inox   |
| Matériaux à l'extérieur                  | Blanc ou inox  |
| Dimensions Ext. mm (L x P x H)           | 695 x 876 x 2025/2275  |
| Poids net                                | Poids net sans emballage et sans accessoire optionnel: 152 kg  |
| Volume brut                              | 660 litres   |
| Volume net                               | 484 litres   |
| Modules pour grilles/plateaux et tiroirs | 27 (Voir page 68)  |
| Isolation                                | 60 mm de polyuréthane expansé avec du cyclopentane, sans HFC   |
| Coefficient K                            | Porte pleine 0.31 W/m²K; Porte vitrée 0.46 W/m²K   |
| Fluide frigorigène                       | R290/groupe de condensation à distance   |
| CO <sub>2</sub> e                        |  |
| Puissance frigorifique à -10 °C          | R290 389 Watt  |
| Consommation d'énergie                   | 1.18 kWh/24h (Voir page 64)  |
| Raccordement électrique                  | 230 V, 50 Hz   |
| Niveau sonore                            | 45.9 dB(A)   |
| Diffusion d'air                          | Système de distribution ventilé de Gram BioLine  |
| Système de dégivrage                     | Dégivrage intelligent avec évaporation automatique des condensats  |

Prix (blanc)  
€ 5.700

Prix (inox)  
€ 5.950

## Équipements et accessoires en options – guide de configuration du produit à la page 4

|       |   |       |
|-------|---|-------|
| A     | Tiroir BioLine en aluminium (sépar. de longueur et largeur) | € 185 |
| R     | Tiroir en inox BioLine, 30 kg                               | € 185 |
| S     | Tiroir en inox BioLine, 40 kg                               | € 250 |
| C     | Séparateurs BioLine pour tiroirs en inox (1 jeu)            | € 70  |
| P     | Plateau perforé BioLine en inox                             | € 90  |
| T     | Grille en inox BioLine                                      | € 65  |
| N     | Grille rilsanisée BioLine                                   | € 45  |
| 11    | Porte vitrée  | € 290 |
| 70    | Portillons internes (jeu de 3 portes intérieures)*          | € 435 |
| 50    | Enregistreur de température à disque                        | € 735 |
| 81    | Protection basse température                                | € 150 |
| 69    | Kit DIN 13277   | € 185 |
| V     | Flacon de référence   | € 35  |
|       | **Pieds, roulettes/roues ou pour montage sur socle          | € 0   |
| 31    | Roulettes, pivotement 360°                                  | € 50  |
| 20/21 | Ferrage – à droite ou gauche                                | € 0   |

Codes options

\* Ne peut pas être combinée avec grille rilsanisée BioLine

\*\* Voir page 71



**Ex II 3G Ex nA nC nL IIB T2 Gc**



### Spécifications techniques

|  |  |
|--|--|
| Plage de température                     | -25/-5 °C  |
| Plage de température ambiante            | +10/+43 °C   |
| Régulateur                               | Gram régulateur avec contact sec, sonde-E, armoires de porte et de température sonores qui sont programmables individuellement, enregistrement d'alarme et fonction réglage offset des sondes. |
| Matériaux à l'intérieur                  | Inox   |
| Matériaux à l'extérieur                  | Blanc ou inox  |
| Dimensions Ext. mm (L x P x H)           | 695 x 876 x 2025/2275  |
| Poids net                                | Poids net sans emballage et sans accessoire optionnel: 152 kg  |
| Volume brut                              | 660 litres   |
| Volume net                               | 484 litres   |
| Modules pour grilles/plateaux et tiroirs | 27 (Voir page 68)  |
| Isolation                                | 60 mm de polyuréthane expansé avec du cyclopentane, sans HFC   |
| Coefficient K                            | Porte pleine 0.31 W/m²K  |
| Fluide frigorigène                       | R290/groupe de condensation à distance   |
| CO <sub>2</sub> e                        |  |
| Puissance frigorifique à -25 °C          | R290 512 Watt  |
| Consommation d'énergie                   | 4.23 kWh/24h (Voir page 65)  |
| Consommation d'énergie                   | 230 V, 50 Hz   |
| Niveau sonore                            | 45.6 dB(A)   |
| Diffusion d'air                          | Système de distribution ventilé de Gram BioLine  |
| Système de dégivrage                     | Dégivrage intelligent avec évaporation automatique des condensats  |

Prix (blanc)

€ 6.250

Prix (inox)

€ 6.500

### Équipements et accessoires en options – guide de configuration du produit à la page 4

|       |  |       |
|-------|--|-------|
| R     | Tiroir en inox BioLine, 30 kg                      | € 185 |
| S     | Tiroir en inox BioLine, 40 kg                      | € 250 |
| C     | Séparateurs BioLine pour tiroirs en inox (1 jeu)   | € 70  |
| P     | Plateau perforé BioLine en inox                    | € 90  |
| T     | Grille en inox BioLine                             | € 65  |
| N     | Grille rilsanisée BioLine                          | € 45  |
| 70    | Portillons internes (jeu de 3 portes intérieures)* | € 435 |
| 50    | Enregistreur de température à disque               | € 735 |
| V     | Flacon de référence                                | € 35  |
|       | **Pieds, roulettes/roues ou pour montage sur socle | € 0   |
| 31    | Roulettes, pivotement 360°                         | € 50  |
| 20/21 | Ferrage – à droite ou gauche                       | € 0   |

Codes options

\* Ne peut pas être combinée avec grille rilsanisée BioLine

\*\* Voir page 71

# BioPlus ER660W



**Ex** II 3G Ex nA nC nL IIB T2 Gc



| Spécifications techniques                |  |
|--|--|
| Plage de température                     | -2/+20 °C  |
| Plage de température ambiante            | Porte pleine +10/+43 °C; Porte vitrée +10/+38 °C   |
| Régulateur                               | Gram régulateur avec contact sec, sonde-E, alarme de porte et de température sonores qui sont programmables individuellement, enregistrement d'alarme, fonction froid sec et fonction réglage offset des sondes. |
| Matériaux à l'intérieur                  | Inox   |
| Matériaux à l'extérieur                  | Blanc ou inox  |
| Dimensions Ext. mm (L x P x H)           | 815 x 756 x 2025/2275  |
| Poids net                                | Poids net sans emballage et sans accessoire optionnel: 152 kg  |
| Volume brut                              | 660 litres   |
| Volume net                               | 484 litres   |
| Modules pour grilles/plateaux et tiroirs | 27 (Voir page 68)  |
| Isolation                                | 60 mm de polyuréthane expansé avec du cyclopentane, sans HFC   |
| Coefficient K                            | Porte pleine 0.31 W/m²K; Porte vitrée 0.49 W/m²K   |
| Fluide frigorigène                       | R290/groupe de condensation à distance   |
| CO <sub>2</sub> e                        |  |
| Puissance frigorifique à -10 °C          | R290 389 Watt  |
| Consommation d'énergie                   | 1.28 kWh/24h (Voir page 64)  |
| Raccordement électrique                  | 230 V, 50 Hz   |
| Niveau sonore                            | 44.8 dB(A)   |
| Diffusion d'air                          | Système de distribution ventilé de Gram BioLine  |
| Système de dégivrage                     | Dégivrage intelligent avec évaporation automatique des condensats  |

Prix (blanc)  
€ 5.700

Prix (inox)  
€ 5.950

## Équipements et accessoires en options – guide de configuration du produit à la page 4

|       |  |       |
|-------|--|-------|
| A     | Tiroir BioLine en aluminium (séparateurs de longueur et largeur) | € 185 |
| R     | Tiroir en inox BioLine, 30 kg                                    | € 185 |
| S     | Tiroir en inox BioLine, 40 kg                                    | € 250 |
| C     | Séparateurs BioLine pour tiroirs en inox (1 jeu)                 | € 70  |
| P     | Plateau perforé BioLine en inox                                  | € 90  |
| T     | Grille en inox BioLine   | € 65  |
| N     | Grille rilsanisée BioLine  | € 45  |
| 11    | Porte vitrée   | € 290 |
| 70    | Portillons internes (jeu de 3 portes intérieures)*               | € 435 |
| 50    | Enregistreur de température à disque                             | € 735 |
| 81    | Protection basse température                                     | € 150 |
| 69    | Kit DIN 13277  | € 185 |
| V     | Flacon de référence  | € 35  |
|       | **Pieds, roulettes/roues ou pour montage sur socle               | € 0   |
| 31    | Roulettes, pivotement 360°                                       | € 50  |
| 20/21 | Ferrage – à droite ou gauche                                     | € 0   |
| 80    | Système frigorifique double                                      | € 735 |

Codes options

\* Ne peut pas être combinée avec grille rilsanisée BioLine

\*\* Voir page 72



## II 3G Ex nA nC nL IIB T2 Gc



### Spécifications techniques

|  |  |
|--|--|
| Plage de température                     | -25/-5 °C  |
| Plage de température ambiante            | +10/+43 °C   |
| Régulateur                               | Gram régulateur avec contact sec, sonde-E, armoires de porte et de température sonores qui sont programmables individuellement, enregistrement d'alarme et fonction réglage offset des sondes. |
| Matériaux à l'intérieur                  | Inox   |
| Matériaux à l'extérieur                  | Blanc ou inox  |
| Dimensions Ext. mm (L x P x H)           | 815 x 756 x 2025/2275  |
| Poids net                                | Poids net sans emballage et sans accessoire optionnel: 152 kg  |
| Volume brut                              | 660 litres   |
| Volume net                               | 484 litres   |
| Modules pour grilles/plateaux et tiroirs | 27 (Voir page 68)  |
| Isolation                                | 60 mm de polyuréthane expansé avec du cyclopentane, sans HFC   |
| Coefficient K                            | Porte pleine 0.31 W/m²K  |
| Fluide frigorigène                       | R290/groupe de condensation à distance   |
| CO <sub>2</sub> e                        |  |
| Puissance frigorifique à -25 °C          | R290 512 Watt  |
| Consommation d'énergie                   | 4.46 kWh/24h (Voir page 65)  |
| Raccordement électrique                  | 230 V, 50 Hz   |
| Niveau sonore                            | 49.3 dB(A)   |
| Diffusion d'air                          | Système de distribution ventilé de Gram BioLine  |
| Système de dégivrage                     | Dégivrage intelligent avec évaporation automatique des condensats  |

Prix (blanc)  
€ 6.250

Prix (inox)  
€ 6.500

### Équipements et accessoires en options – guide de configuration du produit à la page 4

|       |  |       |
|-------|--|-------|
| R     | Tiroir en inox BioLine, 30 kg                      | € 185 |
| S     | Tiroir en inox BioLine, 40 kg                      | € 250 |
| C     | Séparateurs BioLine pour tiroirs en inox (1 jeu)   | € 70  |
| P     | Plateau perforé BioLine en inox                    | € 90  |
| T     | Grille en inox BioLine                             | € 65  |
| N     | Grille rilsanisée BioLine                          | € 45  |
| 70    | Portillons internes (jeu de 3 portes intérieures)* | € 435 |
| 50    | Enregistreur de température à disque               | € 735 |
| V     | Flacon de référence                                | € 35  |
|       | **Pieds, roulettes/roues ou pour montage sur socle | € 0   |
| 31    | Roulettes, pivotement 360°                         | € 50  |
| 20/21 | Ferrage – à droite ou gauche                       | € 0   |
| 80    | Système frigorifique double                        | € 735 |

 Codes options

\* Ne peut pas être combinée avec grille rilsanisée BioLine

\*\* Voir page 72

# BioPlus ER930



**Ex** II 3G Ex nA nC nL IIB T2 Gc



| Spécifications techniques                |  |
|--|--|
| Plage de température                     | -2/+20 °C  |
| Plage de température ambiante            | Porte pleine +10/+43 °C; Porte vitrée +10/+38 °C   |
| Régulateur                               | Gram régulateur avec contact sec, sonde-E, alarme de porte et de température sonores qui sont programmables individuellement, enregistrement d'alarme, fonction froid sec et fonction réglage offset des sondes. |
| Matériaux à l'intérieur                  | Inox   |
| Matériaux à l'extérieur                  | Blanc ou inox  |
| Dimensions Ext. mm (L x P x H)           | 780 x 1045 x 2025/2275   |
| Poids net                                | Poids net sans emballage et sans accessoire optionnel: 165 kg  |
| Volume brut                              | 930 litres   |
| Volume net                               | 702 litres   |
| Modules pour grilles/plateaux et tiroirs | 52 (Voir page 68)  |
| Isolation                                | 60 mm de polyuréthane expansé avec du cyclopentane, sans HFC   |
| Coefficient K                            | Porte pleine 0.31 W/m²K; Porte vitrée 0.45 W/m²K   |
| Fluide frigorigène                       | R290/groupe de condensation à distance   |
| CO <sub>2</sub> e                        |  |
| Puissance frigorifique à -10 °C          | R290 627 Watt  |
| Consommation d'énergie                   | 2.10 kWh/24h (Voir page 64)  |
| Raccordement électrique                  | 230 V, 50 Hz   |
| Niveau sonore                            | 48.5 dB(A)   |
| Diffusion d'air                          | Système de distribution ventilé de Gram BioLine  |
| Système de dégivrage                     | Dégivrage intelligent avec évaporation automatique des condensats  |

Prix (blanc)

€ 6.150

Prix (inox)

€ 6.400

## Équipements et accessoires en options – guide de configuration du produit à la page 4

|       |  |       |
|-------|--|-------|
| S     | Tiroir en inox BioLine, 40 kg                      | € 250 |
| P     | Plateau perforé BioLine en inox                    | € 90  |
| T     | Grille en inox BioLine                             | € 65  |
| C     | Séparateurs BioLine pour tiroirs en inox (1 jeu)   | € 70  |
| 11    | Porte vitrée                                       | € 290 |
| 50    | Enregistreur de température à disque               | € 735 |
| 69    | Kit DIN 13277                                      | € 185 |
| 81    | Protection basse température                       | € 150 |
| V     | Flacon de référence                                | € 35  |
|       | **Pieds, roulettes/roues ou pour montage sur socle | € 0   |
| 31    | Roulettes, pivotement 360°                         | € 50  |
| 20/21 | Ferrage – à droite ou gauche                       | € 0   |

Codes options

\*\* Voir page 72

# BioPlus RF930 <sup>\*</sup> -25 °C



**Ex** II 3G Ex nA nC nL IIB T2 Gc



## Spécifications techniques

|  |  |
|--|--|
| Plage de température                     | -25/-5 °C  |
| Plage de température ambiante            | +10/+43 °C   |
| Régulateur                               | Gram régulateur avec contact sec, sonde-E, armoires de porte et de température sonores qui sont programmables individuellement, enregistrement d'alarme et fonction réglage offset des sondes. |
| Matériaux à l'intérieur                  | Inox   |
| Matériaux à l'extérieur                  | Blanc ou inox  |
| Dimensions Ext. mm (L x P x H)           | 780 x 1045 x 2025/2275   |
| Poids net                                | Poids net sans emballage et sans accessoire optionnel: 165 kg  |
| Volume brut                              | 930 litres   |
| Volume net                               | 702 litres   |
| Modules pour grilles/plateaux et tiroirs | 52 (Voir page 68)  |
| Isolation                                | 60 mm de polyuréthane expansé avec du cyclopentane, sans HFC   |
| Coefficient K                            | Porte pleine 0.31 W/m²K  |
| Fluide frigorigène                       | R290/groupe de condensation à distance   |
| CO <sub>2</sub> e                        |  |
| Puissance frigorifique à -25 °C          | R290 931 Watt  |
| Consommation d'énergie                   | 6.12 kWh/24h (Voir page 65)  |
| Raccordement électrique                  | 230 V, 50 Hz   |
| Niveau sonore                            | 49.5 dB(A)   |
| Diffusion d'air                          | Système de distribution ventilé de Gram BioLine  |
| Système de dégivrage                     | Dégivrage intelligent avec évaporation automatique des condensats  |

Prix (blanc)

€ 6.700

Prix (inox)

€ 6.950

## Équipements et accessoires en options – guide de configuration du produit à la page 4

|       |  |       |
|-------|--|-------|
| S     | Tiroir en inox BioLine, 40 kg                      | € 250 |
| P     | Plateau perforé BioLine en inox                    | € 90  |
| T     | Grille en inox BioLine                             | € 65  |
| C     | Séparateurs BioLine pour tiroirs en inox (1 jeu)   | € 70  |
| 50    | Enregistreur de température à disque               | € 735 |
| V     | Flacon de référence                                | € 35  |
|       | **Pieds, roulettes/roues ou pour montage sur socle | € 0   |
| 31    | Roulettes, pivotement 360°                         | € 50  |
| 20/21 | Ferrage – à droite ou gauche                       | € 0   |

Codes options

\*\* Voir page 72

# BioPlus ER1270



II 3G Ex nA nC nL IIB T3 Gc

| Spécifications techniques                |  |
|--|--|
| Plage de température                     | -2/+20 °C  |
| Plage de température ambiante            | Porte pleine +10/+43 °C; Porte vitrée +10/+38 °C   |
| Régulateur                               | Gram régulateur avec contact sec, sonde-E, alarme de porte et de température sonores qui sont programmables individuellement, enregistrement d'alarme, fonction froid sec et fonction réglage offset des sondes. |
| Matériaux à l'intérieur                  | Inox   |
| Matériaux à l'extérieur                  | Blanc ou inox  |
| Dimensions Ext. mm (L x P x H)           | 1390 x 876 x 1875/2125   |
| Poids net                                | Poids net sans emballage et sans accessoire optionnel: 271 kg  |
| Volume brut                              | 1270 litres  |
| Volume net                               | 864 litres   |
| Modules pour grilles/plateaux et tiroirs | 48 (Voir page 68)  |
| Isolation                                | 60 mm de polyuréthane expansé avec du cyclopentane, sans HFC   |
| Coefficient K                            | Porte pleine 0.31 W/m²K; Porte vitrée 0.50 W/m²K   |
| Fluide frigorigène                       | R290/groupe de condensation à distance   |
| CO <sub>2</sub> e                        |  |
| Puissance frigorifique à -10 °C          | R290 946 Watt  |
| Consommation d'énergie                   | 2.50 kWh/24h (Voir page 64)  |
| Raccordement électrique                  | 230 V, 50 Hz   |
| Niveau sonore                            | 48.3 dB(A)   |
| Diffusion d'air                          | Système de distribution ventilé de Gram BioLine  |
| Système de dégivrage                     | Dégivrage intelligent avec évaporation automatique des condensats  |

Prix (blanc)

€ 7.600

Prix (inox)

€ 8.050

## Équipements et accessoires en options – guide de configuration du produit à la page 4

|    |   |       |
|----|---|-------|
| A  | Tiroir BioLine en aluminium (sép. de longueur et largeur) | € 185 |
| R  | Tiroir en inox BioLine, 30 kg                             | € 185 |
| S  | Tiroir en inox BioLine, 40 kg                             | € 250 |
| C  | Séparateurs BioLine pour tiroirs en inox (1 jeu)          | € 70  |
| P  | Plateau perforé BioLine en inox                           | € 90  |
| T  | Grille en inox BioLine                                    | € 65  |
| N  | Grille rilsanisée BioLine                                 | € 45  |
| 11 | Porte vitrées   | € 580 |
| 70 | Portillons internes (jeu de 6 portes intérieures)*        | € 870 |
| 50 | Enregistreur de température à disque                      | € 735 |
| 69 | Kit DIN 13277   | € 185 |
| 81 | Protection basse température                              | € 150 |
| V  | Flacon de référence                                       | € 35  |
|    | **Pieds, roulettes/roues ou pour montage sur socle        | € 0   |
| 31 | Roulettes, pivotement 360°                                | € 0   |
| 80 | Système frigorifique double                               | € 735 |

Codes options

\* Ne peut pas être combinée avec grille rilsanisée BioLine

\*\* Voir page 73





II 3G Ex nA nC nL IIB T3 Gc

| Spécifications techniques                |  |
|--|--|
| Plage de température                     | -25/-5 °C  |
| Plage de température ambiante            | +10/+43 °C   |
| Régulateur                               | Gram régulateur avec contact sec, sonde-E, armoires de porte et de température sonores qui sont programmables individuellement, enregistrement d'alarme et fonction réglage offset des sondes. |
| Matériaux à l'intérieur                  | Inox   |
| Matériaux à l'extérieur                  | Blanc ou inox  |
| Dimensions Ext. mm (L x P x H)           | 1390 x 876 x 1875/2125   |
| Poids net                                | Poids net sans emballage et sans accessoire optionnel: 271 kg  |
| Volume brut                              | 1270 litres  |
| Volume net                               | 864 litres   |
| Modules pour grilles/plateaux et tiroirs | 48 (Voir page 68)  |
| Isolation                                | 60 mm de polyuréthane expansé avec du cyclopentane, sans HFC   |
| Coefficient K                            | Porte pleine 0.31 W/m²K  |
| Fluide frigorigène                       | R290/groupe de condensation à distance   |
| CO <sub>2</sub> e                        |  |
| Puissance frigorifique à -25 °C          | R290 950 Watt  |
| Consommation d'énergie                   | 7.97 kWh/24h (Voir page 65)  |
| Raccordement électrique                  | 230 V, 50 Hz   |
| Niveau sonore                            | 51 dB(A)   |
| Diffusion d'air                          | Système de distribution ventilé de Gram BioLine  |
| Système de dégivrage                     | Dégivrage intelligent avec évaporation automatique des condensats  |

Prix (blanc)

€ 8.150

Prix (inox)

€ 8.600

### Équipements et accessoires en options - guide de configuration du produit à la page 4

|    |  |       |
|----|--|-------|
| R  | Tiroir en inox BioLine, 30 kg                      | € 185 |
| S  | Tiroir en inox BioLine, 40 kg                      | € 250 |
| C  | Séparateurs BioLine pour tiroirs en inox (1 jeu)   | € 70  |
| P  | Plateau perforé BioLine en inox                    | € 90  |
| T  | Grille en inox BioLine                             | € 65  |
| N  | Grille rilsanisée BioLine                          | € 45  |
| 70 | Portillons internes (jeu de 6 portes intérieures)* | € 870 |
| 50 | Enregistreur de température à disque               | € 735 |
| V  | Flacon de référence                                | € 35  |
|    | **Pieds, roulettes/roues ou pour montage sur socle | € 0   |
| 31 | Roulettes, pivotement 360°                         | € 0   |
| 80 | Système frigorifique double                        | € 735 |

Codes options

\* Ne peut pas être combinée avec grille rilsanisée BioLine

\*\* Voir page 73



# BioPlus ER1400



II 3G Ex nA nC nL IIB T3 Gc

| Spécifications techniques                |  |
|--|--|
| Plage de température                     | -2/+20 °C  |
| Plage de température ambiante            | Porte pleine +10/+43 °C; Porte vitrée +10/+38 °C   |
| Régulateur                               | Gram régulateur avec contact sec, sonde-E, alarme de porte et de température sonores qui sont programmables individuellement, enregistrement d'alarme, fonction froid sec et fonction réglage offset des sondes. |
| Matériaux à l'intérieur                  | Inox   |
| Matériaux à l'extérieur                  | Blanc ou inox  |
| Dimensions Ext. mm (L x P x H)           | 1390 x 876 x 2025/2275   |
| Poids net                                | Poids net sans emballage et sans accessoire optionnel: 283 kg  |
| Volume brut                              | 1400 litres  |
| Volume net                               | 968 litres   |
| Modules pour grilles/plateaux et tiroirs | 54 (Voir page 68)  |
| Isolation                                | 60 mm de polyuréthane expansé avec du cyclopentane, sans HFC   |
| Coefficient K                            | Porte pleine 0.31 W/m²K; Porte vitrée 0.50 W/m²K   |
| Fluide frigorigène                       | R290/groupe de condensation à distance   |
| CO <sub>2</sub> e                        |  |
| Puissance frigorifique à -10 °C          | R290 946 Watt  |
| Consommation d'énergie                   | 2.56 kWh/24h (Voir page 64)  |
| Raccordement électrique                  | 230 V, 50 Hz   |
| Niveau sonore                            | 47.5 dB(A)   |
| Diffusion d'air                          | Système de distribution ventilé de Gram BioLine  |
| Système de dégivrage                     | Dégivrage intelligent avec évaporation automatique des condensats  |

Prix (blanc)  
€ 7.800

Prix (inox)  
€ 8.250

## Équipements et accessoires en options – guide de configuration du produit à la page 4

|    |   |       |
|----|---|-------|
| A  | Tiroir BioLine en aluminium (sép. de longueur et largeur) | € 185 |
| R  | Tiroir en inox BioLine, 30 kg                             | € 185 |
| S  | Tiroir en inox BioLine, 40 kg                             | € 250 |
| C  | Séparateurs BioLine pour tiroirs en inox (1 jeu)          | € 70  |
| P  | Plateau perforé BioLine en inox                           | € 90  |
| T  | Grille en inox BioLine                                    | € 65  |
| N  | Grille rilsanisée BioLine                                 | € 45  |
| 11 | Porte vitrées   | € 580 |
| 70 | Portillons internes (jeu de 6 portes intérieures)*        | € 870 |
| 50 | Enregistreur de température à disque                      | € 735 |
| 81 | Protection basse température                              | € 150 |
| 69 | Kit DIN 13277   | € 185 |
| V  | Flacon de référence                                       | € 35  |
|    | **Pieds, roulettes/roues ou pour montage sur socle        | € 0   |
| 31 | Roulettes, pivotement 360°                                | € 0   |
| 80 | Système frigorifique double                               | € 735 |

Codes options

\* Ne peut pas être combinée avec grille rilsanisée BioLine

\*\* Voir page 73







## Ex II 3G Ex nA nC nL IIB T3 Gc

| Spécifications techniques                |  |
|--|--|
| Plage de température                     | -25/-5 °C  |
| Plage de température ambiante            | +10/+43 °C   |
| Régulateur                               | Gram régulateur avec contact sec, sonde-E, armoires de porte et de température sonores qui sont programmables individuellement, enregistrement d'alarme et fonction réglage offset des sondes. |
| Matériaux à l'intérieur                  | Inox   |
| Matériaux à l'extérieur                  | Blanc ou inox  |
| Dimensions Ext. mm (L x P x H)           | 1390 x 876 x 2025/2275   |
| Poids net                                | Poids net sans emballage et sans accessoire optionnel: 283 kg  |
| Volume brut                              | 1400 litres  |
| Volume net                               | 968 litres   |
| Modules pour grilles/plateaux et tiroirs | 54 (Voir page 68)  |
| Isolation                                | 60 mm de polyuréthane expansé avec du cyclopentane, sans HFC   |
| Coefficient K                            | Porte pleine 0.31 W/m²K  |
| Fluide frigorigène                       | R290/groupe de condensation à distance   |
| CO <sub>2</sub> e                        |  |
| Puissance frigorifique à -25 °C          | R290 950 Watt  |
| Consommation d'énergie                   | 8.39 kWh/24h (Voir page 65)  |
| Raccordement électrique                  | 230 V, 50 Hz   |
| Niveau sonore                            | 46.6 dB(A)   |
| Diffusion d'air                          | Système de distribution ventilé de Gram BioLine  |
| Système de dégivrage                     | Dégivrage intelligent avec évaporation automatique des condensats  |

Prix (blanc)  
€ 8.350

Prix (inox)  
€ 8.800

### Équipements et accessoires en options – guide de configuration du produit à la page 4

|    |  |       |
|----|--|-------|
| R  | Tiroir en inox BioLine, 30 kg                      | € 185 |
| S  | Tiroir en inox BioLine, 40 kg                      | € 250 |
| C  | Séparateurs BioLine pour tiroirs en inox (1 jeu)   | € 70  |
| P  | Plateau perforé BioLine en inox                    | € 90  |
| T  | Grille en inox BioLine                             | € 65  |
| N  | Grille rilsanisée BioLine                          | € 45  |
| 70 | Portillons internes (jeu de 6 portes intérieures)* | € 870 |
| 50 | Enregistreur de température à disque               | € 735 |
| V  | Flacon de référence                                | € 35  |
|    | **Pieds, roulettes/roues ou pour montage sur socle | € 0   |
| 31 | Roulettes, pivotement 360°                         | € 0   |
| 80 | Système frigorifique double                        | € 735 |

Codes options

\* Ne peut pas être combinée avec grille rilsanisée BioLine

\*\* Voir page 73



**Ex** II 3G Ex nA nC nL IIB T2 Gc



### Spécifications techniques

|  |  |
|--|--|
| Plage de température                     | -35/-5 °C  |
| Plage de température ambiante            | +10/+30 °C   |
| Régulateur                               | Gram régulateur avec contact sec, sonde-E, armoires de porte et de température sonores qui sont programmables individuellement, enregistrement d'alarme et fonction réglage offset des sondes. |
| Matériaux à l'intérieur                  | Inox et portillons en plexiglas  |
| Matériaux à l'extérieur                  | Blanc ou inox  |
| Dimensions Ext. mm (L x P x H)           | 837 x 756 x 1875/2125  |
| Poids net                                | Poids net sans emballage et sans accessoire optionnel: 146 kg  |
| Volume brut                              | 600 litres   |
| Volume net                               | 432 litres   |
| Modules pour grilles/plateaux et tiroirs | 24 (Voir page 68)  |
| Isolation                                | 60 mm de polyuréthane expansé avec du cyclopentane, sans HFC   |
| Coefficient K                            | Porte pleine 0.31 W/m²K  |
| Fluide frigorigène                       | R290/groupe de condensation à distance   |
| CO <sub>2</sub> e                        |  |
| Puissance frigorifique à -40 °C          | R290 244 Watt  |
| Consommation d'énergie                   | 8.86 kWh/24h (Voir page 65)  |
| Raccordement électrique                  | 230 V, 50 Hz   |
| Niveau sonore                            | 55.3 dB(A)   |
| Diffusion d'air                          | Système de distribution ventilé de Gram BioLine  |
| Système de dégivrage                     | Dégivrage intelligent avec évaporation automatique des condensats  |

Prix (blanc)  
€ 6.850

Prix (inox)  
€ 7.100

### Équipements et accessoires en options – guide de configuration du produit à la page 4

|       |  |       |
|-------|--|-------|
| R     | Tiroir en inox BioLine, 30 kg                      | € 185 |
| S     | Tiroir en inox BioLine, 40 kg                      | € 250 |
| C     | Séparateurs BioLine pour tiroirs en inox (1 jeu)   | € 70  |
| P     | Plateau perforé BioLine en inox                    | € 90  |
| TTT   | Grille en inox BioLine                             | € 65  |
| 50    | Enregistreur de température à disque               | € 735 |
| V     | Flacon de référence                                | € 35  |
| 20/21 | Ferrage – à droite ou gauche                       | € 0   |
|       | **Pieds, roulettes/roues ou pour montage sur socle | € 0   |
| 31    | Roulettes, pivotement 360°                         | € 50  |
| 80    | Système frigorifique double                        | € 735 |

Codes options

\*\* Voir page 72



II 3G Ex nA nC nL IIB T2 Gc



### Spécifications techniques

|  |  |
|--|--|
| Plage de température                     | -35/-5 °C  |
| Plage de température ambiante            | +10/+30 °C   |
| Régulateur                               | Gram régulateur avec contact sec, sonde-E, armoires de porte et de température sonores qui sont programmables individuellement, enregistrement d'alarme et fonction réglage offset des sondes. |
| Matériaux à l'intérieur                  | Inox et portillons en plexiglas  |
| Matériaux à l'extérieur                  | Blanc ou inox  |
| Dimensions Ext. mm (L x P x H)           | 837 x 756 x 2025/2275  |
| Poids net                                | Poids net sans emballage et sans accessoire optionnel: 152 kg  |
| Volume brut                              | 660 litres   |
| Volume net                               | 484 litres   |
| Modules pour grilles/plateaux et tiroirs | 27 (Voir page 68)  |
| Isolation                                | 60 mm de polyuréthane expansé avec du cyclopentane, sans HFC   |
| Coefficient K                            | Porte pleine 0.31 W/m²K  |
| Fluide frigorigène                       | R290/groupe de condensation à distance   |
| CO <sub>2</sub> e                        |  |
| Puissance frigorifique à -40 °C          | R290 244 Watt  |
| Consommation d'énergie                   | 9.02 kWh/24h (Voir page 65)  |
| Raccordement électrique                  | 230 V, 50 Hz   |
| Niveau sonore                            | 55.3 dB(A)   |
| Diffusion d'air                          | Système de distribution ventilé de Gram BioLine  |
| Système de dégivrage                     | Dégivrage intelligent avec évaporation automatique des condensats  |

Prix (blanc)  
€ 7.000

Prix (inox)  
€ 7.250

### Équipements et accessoires en options – guide de configuration du produit à la page 4

|       |  |       |
|-------|--|-------|
| R     | Tiroir en inox BioLine, 30 kg                      | € 185 |
| S     | Tiroir en inox BioLine, 40 kg                      | € 250 |
| C     | Séparateurs BioLine pour tiroirs en inox (1 jeu)   | € 70  |
| P     | Plateau perforé BioLine en inox                    | € 90  |
| TTT   | Grille en inox BioLine                             | € 65  |
| 50    | Enregistreur de température à disque               | € 735 |
| V     | Flacon de référence                                | € 35  |
|       | **Pieds, roulettes/roues ou pour montage sur socle | € 0   |
| 31    | Roulettes, pivotement 360°                         | € 50  |
| 20/21 | Ferrage – à droite ou gauche                       | € 0   |
| 80    | Système frigorifique double                        | € 735 |

Codes options

\*\* Voir page 72

## Présentation du **BioMidi**



L'armoire BioMidi est conçue pour répondre à la plupart des exigences de stockage avec très peu de restriction. Les spécifications incluent les caractéristiques principales de notre modèle haut de gamme BioPlus ce qui en fait le choix idéal lorsque la capacité de maintenir une température stable est un facteur décisif à considérer en décision d'achat. Sa conception fonctionnelle assure un accès facile et ergonomique à l'espace de stockage.

Proposés avec des volumes de 425 ou 625 litres ainsi qu'avec deux différentes dimensions et une finition en blanc ou inox.

| Réfrigérateurs BioMidi |                            |           |
|------------------------|----------------------------|-----------|
| RR                     | Réfrigérateur              | +2/+20 °C |
| Congélateurs BioMidi   |                            |           |
| RF                     | Congélateur                | -25/-5 °C |
| EF                     | Congélateur froid intensif | -40/-5 °C |



L'interface utilisateur est composée de boutons à effleurement faciles à utiliser et un affichage facile à lire. Ceci assure que le réglage des paramètres de l'armoire est toujours une procédure rapide et simple.



Trois portillons internes minimisent la perte de froid quand la porte extérieure est ouverte sont montés en standard sur l'EF425 et proposés en option pour les autres armoires de la série BioMidi.



Le montage du compresseur dans le socle de l'armoire donne une hauteur de travail idéale à l'espace intérieur qui assure aux utilisateurs de meilleures positions ergonomiques et des hauteurs de travail confortables.

# BioMidi



## Alarme sonore et visuelle

- Fournissant une indication claire que la température maximum ou minimum permise a été atteinte. Une alarme de porte est également incluse. Tous les niveaux d'alarme sont ajustables séparément.

## Enregistrement d'alarme

- Lecture de température haute/basse.

## Contact sec

- Pour réseau GTC, systèmes de contrôle et/ou alarmes à distance.

## Dégivrage intelligent

- Dégivrage intelligent avec ré-évaporation des eaux de dégivrage.

## Sonde additionnelle

- «Sonde-E» pour référence de température dans le compartiment de stockage. La sonde-E peut être montée dans le flacon de référence.

## Accessoires internes

- Une vaste gamme d'aménagements est disponible. Les spécifications du fonctionnement et l'aménagement de l'intérieur peuvent être personnalisés.

## Finition extérieure

- Blanc ou inox.

## Finition intérieure

- Aluminium/inox ou inox.

## Serrure de porte

- Pour éviter un accès non supervisé.

## La base

- possède des roues encastrées qui se bloquent.

## Système de circulation d'air ventilé de Gram BioLine

- Incluant une plaque de distribution spéciale qui assure une température constante partout dans l'armoire.

## Rappel de fermeture de porte

- Porte pleine en standard ou en option porte vitrée pour les réfrigérateurs (modèle RR).

## ATEX

- La gamme Gram BioLine d'armoires de stockage biologique vous assure une conformité totale avec ATEX - tant interne qu'externe.

## Passage de sondes

- Passage de sondes facile de 24.5 mm, par exemple pour des sondes de surveillance de la température.

## Système de réfrigération puissant

- S'assure que l'intérieur revient rapidement à la température de consigne après que la porte a été ouverte.

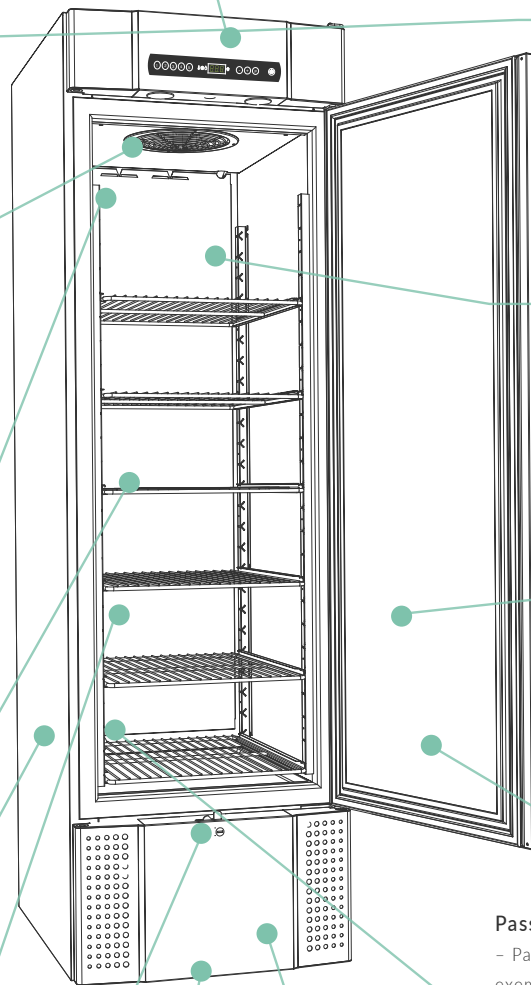

# BioMidi RR425



**Ex II 3G Ex nA nC nL IIB T5 Gc**



| Spécifications techniques                |   |
|--|---|
| Plage de température                     | +2/+20 °C   |
| Plage de température ambiante            | Porte pleine +10/+43 °C; Porte vitrée +10/+38 °C  |
| Régulateur                               | Gram régulateur avec contact sec, sonde-E, alarmes de porte et de température sonores qui sont programmables individuellement. Enregistrement d'alarme de température et réglage offset des sondes. |
| Matériaux à l'intérieur*                 | Aluminium/inox ou inox  |
| Matériaux à l'extérieur                  | Blanc ou inox   |
| Dimensions Ext. mm (L x P x H)           | 600 x 731 x 1980/2000   |
| Poids net                                | Poids net sans emballage et sans accessoire optionnel: 112 kg   |
| Volume brut                              | 425 litres  |
| Volume net                               | 303 litres  |
| Modules pour grilles/plateaux et tiroirs | 25 (Voir page 68)   |
| Isolation                                | 60 mm de polyuréthane expansé avec du cyclopentane, sans HFC  |
| Coefficient K                            | Porte pleine 0.31 W/m²K; Porte vitrée 0.47 W/m²K  |
| Fluide frigorigène                       | R290  |
| CO <sub>2</sub> e                        |   |
| Puissance frigorifique à -10 °C          | R290 389 Watt   |
| Consommation d'énergie                   | 1.27 kWh/24h (Voir page 65)   |
| Raccordement électrique                  | 230 V, 50 Hz  |
| Niveau sonore                            | 47.2 dB(A)  |
| Diffusion d'air                          | Système de distribution ventilé de Gram BioLine   |
| Système de dégivrage                     | Dégivrage intelligent avec évaporation automatique des condensats   |

Prix (blanc)

€ 3.870

Prix (inox)

€ 4.370

## Équipements et accessoires en options – guide de configuration du produit à la page 4

|       |   |       |
|-------|---|-------|
| A     | Tiroir BioLine en aluminium (sép. de longueur et largeur) | € 185 |
| R     | Tiroir en inox BioLine, 30 kg                             | € 185 |
| S     | Tiroir en inox BioLine, 40 kg                             | € 250 |
| C     | Séparateurs BioLine pour tiroirs en inox (1 jeu)          | € 70  |
| P     | Plateau perforé BioLine en inox                           | € 90  |
| T     | Grille en inox BioLine                                    | € 65  |
| N     | Grille rilsanisée BioLine                                 | € 45  |
| 11    | Porte vitrée  | € 290 |
| 70    | Portillons internes (jeu de 3 portes intérieures)**       | € 435 |
| 50    | Enregistreur de température à disque                      | € 735 |
| 81    | Protection basse température                              | € 150 |
| 69    | Kit DIN 13277   | € 185 |
| V     | Flacon de référence                                       | € 35  |
| 20/21 | Ferrage – à droite ou gauche                              | € 0   |
| 84    | Kit de réduction de sonore                                | € 185 |

Codes options

\* La version en blanc a un intérieur en aluminium et le fond/intérieur de la porte en inox. La version en inox est toute en inox.

\*\* Ne peut pas être combinée avec grille rilsanisée BioLine

# BioMidi RF425 <sup>\*</sup> -25 °C



**Ex** II 3G Ex nA nC nL IIB T3 Gc



| Spécifications techniques                |   |
|--|---|
| Plage de température                     | -25/-5 °C   |
| Plage de température ambiante            | +10/+43 °C  |
| Régulateur                               | Gram régulateur avec contact sec, sonde-E, alarmes de porte et de température sonores qui sont programmables individuellement. Enregistrement d'alarme de température et réglage offset des sondes. |
| Matériaux à l'intérieur*                 | Aluminium/inox ou inox  |
| Matériaux à l'extérieur                  | Blanc ou inox   |
| Dimensions Ext. mm (L x P x H)           | 600 x 731 x 1980/2000   |
| Poids net                                | Poids net sans emballage et sans accessoire optionnel: 112 kg   |
| Volume brut                              | 425 litres  |
| Volume net                               | 303 litres  |
| Modules pour grilles/plateaux et tiroirs | 25 (Voir page 68)   |
| Isolation                                | 60 mm de polyuréthane expansé avec du cyclopentane, sans HFC  |
| Coefficient K                            | Porte pleine 0.31 W/m²K   |
| Fluide frigorigène                       | R290/groupe de condensation à distance  |
| CO <sub>2e</sub>                         |   |
| Puissance frigorifique à -25 °C          | R290 374 Watt   |
| Consommation d'énergie                   | 3.61 kWh/24h (Voir page 65)   |
| Raccordement électrique                  | 230 V, 50 Hz  |
| Niveau sonore                            | 46.3 dB(A)  |
| Diffusion d'air                          | Système de distribution ventilé de Gram BioLine   |
| Système de dégivrage                     | Dégivrage intelligent avec évaporation automatique des condensats   |

Prix (blanc)

€ 4.445

Prix (inox)

€ 4.945

## Équipements et accessoires en options – guide de configuration du produit à la page 4

|       |   |       |
|-------|---|-------|
| R     | Tiroir en inox BioLine, 30 kg                       | € 185 |
| S     | Tiroir en inox BioLine, 40 kg                       | € 250 |
| C     | Séparateurs BioLine pour tiroirs en inox (1 jeu)    | € 70  |
| P     | Plateau perforé BioLine en inox                     | € 90  |
| T     | Grille en inox BioLine                              | € 65  |
| N     | Grille rilsanisée BioLine                           | € 45  |
| 70    | Portillons internes (jeu de 3 portes intérieures)** | € 435 |
| 50    | Enregistreur de température à disque                | € 735 |
| V     | Flacon de référence                                 | € 35  |
| 20/21 | Ferrage – à droite ou gauche                        | € 0   |
| 84    | Kit de réduction sonore                             | € 185 |

Codes options

\* La version en blanc a un intérieur en aluminium et le fond/intérieur de la porte en inox. La version en inox est toute en inox.

\*\* Ne peut pas être combinée avec grille rilsanisée BioLine

# BioMidi RR625



**Ex II 3G Ex nA nC nL IIB T5 Gc**

## Spécifications techniques

|  |   |
|--|---|
| Plage de température                     | +2/+20 °C   |
| Plage de température ambiante            | Porte pleine +10/+43 °C; Porte vitrée +10/+38 °C  |
| Régulateur                               | Gram régulateur avec contact sec, sonde-E, alarmes de porte et de température sonores qui sont programmables individuellement. Enregistrement d'alarme de température et réglage offset des sondes. |
| Matériaux à l'intérieur*                 | Aluminium/inox ou inox  |
| Matériaux à l'extérieur                  | Blanc ou inox   |
| Dimensions Ext. mm (L x P x H)           | 815 x 731 x 1980/2000   |
| Poids net                                | Poids net sans emballage et sans accessoire optionnel: 152 kg   |
| Volume brut                              | 625 litres  |
| Volume net                               | 451 litres  |
| Modules pour grilles/plateaux et tiroirs | 25 (Voir page 68)   |
| Isolation                                | 60 mm de polyuréthane expansé avec du cyclopentane, sans HFC  |
| Coefficient K                            | Porte pleine 0.31 W/m²K; Porte vitrée 0.49 W/m²K  |
| Fluide frigorigène                       | R290  |
| CO <sub>2</sub> e                        |   |
| Puissance frigorifique à -10 °C          | R290 389 Watt   |
| Consommation d'énergie                   | 1.30 kWh/24h (Voir page 65)   |
| Raccordement électrique                  | 230 V, 50 Hz  |
| Niveau sonore                            | 46.6 dB(A)  |
| Diffusion d'air                          | Système de distribution ventilé de Gram BioLine   |
| Système de dégivrage                     | Dégivrage intelligent avec évaporation automatique des condensats   |

Prix (blanc)

€ 4.320

Prix (inox)

€ 4.820

## Équipements et accessoires en options – guide de configuration du produit à la page 4

|       |   |       |
|-------|---|-------|
| A     | Tiroir BioLine en aluminium (sépar. de longueur et largeur) | € 185 |
| R     | Tiroir en inox BioLine, 30 kg                               | € 185 |
| S     | Tiroir en inox BioLine, 40 kg                               | € 250 |
| C     | Séparateurs BioLine pour tiroirs en inox (1 jeu)            | € 70  |
| P     | Plateau perforé BioLine en inox                             | € 90  |
| T     | Grille en inox BioLine                                      | € 65  |
| N     | Grille rilsanisée BioLine                                   | € 45  |
| 11    | Porte vitrée  | € 290 |
| 70    | Portillons internes (jeu de 3 portes intérieures)**         | € 435 |
| 50    | Enregistreur de température à disque                        | € 735 |
| 69    | Kit DIN 13277   | € 185 |
| 81    | Protection basse température                                | € 150 |
| V     | Flacon de référence   | € 35  |
| 20/21 | Ferrage – à droite ou gauche                                | € 0   |
| 84    | Kit de réduction de sonore                                  | € 185 |

Codes options

\* La version en blanc a un intérieur en aluminium et le fond/intérieur de la porte en inox. La version en inox est toute en inox.

\*\* Ne peut pas être combinée avec grille rilsanisée BioLine



# BioMidi RF625 <sup>❄</sup> -25 °C



II 3G Ex nA nC nL IIB T2 Gc



## Spécifications techniques

|  |   |
|--|---|
| Plage de température                     | -25/-5 °C   |
| Plage de température ambiante            | +10/+43 °C  |
| Régulateur                               | Gram régulateur avec contact sec, sonde-E, alarmes de porte et de température sonores qui sont programmables individuellement. Enregistrement d'alarme de température et réglage offset des sondes. |
| Matériaux à l'intérieur*                 | Aluminium/inox ou inox  |
| Matériaux à l'extérieur                  | Blanc ou inox   |
| Dimensions Ext. mm (L x P x H)           | 815 x 731 x 1980/2000   |
| Poids net                                | Poids net sans emballage et sans accessoire optionnel: 152 kg   |
| Volume brut                              | 625 litres  |
| Volume net                               | 451 litres  |
| Modules pour grilles/plateaux et tiroirs | 25 (Voir page 68)   |
| Isolation                                | 60 mm de polyuréthane expansé avec du cyclopentane, sans HFC  |
| Coefficient K                            | Porte pleine 0.31 W/m²K   |
| Fluide frigorigène                       | R290/groupe de condensation à distance  |
| CO <sub>2e</sub>                         |   |
| Puissance frigorifique à -25 °C          | R290 512 Watt   |
| Consommation d'énergie                   | 4.03 kWh/24h (Voir page 65)   |
| Raccordement électrique                  | 230 V, 50 Hz  |
| Niveau sonore                            | 48.4 dB(A)  |
| Diffusion d'air                          | Système de distribution ventilé de Gram BioLine   |
| Système de dégivrage                     | Dégivrage intelligent avec évaporation automatique des condensats   |

Prix (blanc)  
€ 4.895

Prix (inox)  
€ 5.395

### Équipements et accessoires en options – guide de configuration du produit à la page 4

|       |   |       |
|-------|---|-------|
| R     | Tiroir en inox BioLine, 30 kg                       | € 185 |
| S     | Tiroir en inox BioLine, 40 kg                       | € 250 |
| C     | Séparateurs BioLine pour tiroirs en inox (1 jeu)    | € 70  |
| P     | Plateau perforé BioLine en inox                     | € 90  |
| T     | Grille en inox BioLine                              | € 65  |
| N     | Grille rilsanisée BioLine                           | € 45  |
| 70    | Portillons internes (jeu de 3 portes intérieures)** | € 435 |
| 50    | Enregistreur de température à disque                | € 735 |
| V     | Flacon de référence                                 | € 35  |
| 20/21 | Ferrage – à droite ou gauche                        | € 0   |
| 84    | Kit de réduction de sonore                          | € 185 |

Codes options

\* La version en blanc au intérieur en aluminium et le fond/intérieur de la porte en inox. La version en inox est toute en inox.

\*\* Ne peut pas être combinée avec grille rilsanisée BioLine

# BioMidi EF425 <sup>\*</sup> -40 °C



**Ex** II 3G Ex nA nC nL IIB T3 Gc



| Spécifications techniques                |   |
|--|---|
| Plage de température                     | -40/-5 °C   |
| Plage de température ambiante            | +10/+30 °C  |
| Régulateur                               | Gram régulateur avec contact sec, sonde-E, alarmes de porte et de température sonores qui sont programmables individuellement. Enregistrement d'alarme de température et réglage offset des sondes. |
| Matériaux à l'intérieur*                 | Inox et portillons en plexiglas   |
| Matériaux à l'extérieur                  | Blanc ou inox   |
| Dimensions Ext. mm (L x P x H)           | 622 x 731 x 1980/2000   |
| Poids net                                | Poids net sans emballage et sans accessoire optionnel: 112 kg   |
| Volume brut                              | 425 litres  |
| Volume net                               | 303 litres  |
| Modules pour grilles/plateaux et tiroirs | 25 (Voir page 68)   |
| Isolation                                | 60 mm de polyuréthane expansé avec du cyclopentane, sans HFC  |
| Coefficient K                            | Porte pleine 0.31 W/m²K   |
| Fluide frigorigène                       | R290/groupe de condensation à distance  |
| CO <sub>2</sub> e                        |   |
| Puissance frigorifique à -40 °C          | R290 396 Watt   |
| Consommation d'énergie                   | 8.93 kWh/24h (Voir page 65)   |
| Raccordement électrique                  | 230 V, 50 Hz  |
| Niveau sonore                            | 57.8 dB(A)  |
| Diffusion d'air                          | Système de distribution ventilé de Gram BioLine   |
| Système de dégivrage                     | Dégivrage intelligent avec évaporation automatique des condensats   |

Prix (blanc)  
€ 5.220

Prix (inox)  
€ 5.720

## Équipements et accessoires en options – guide de configuration du produit à la page 4

|       |  |       |
|-------|--|-------|
| R     | Tiroir en inox BioLine, 30 kg                    | € 185 |
| S     | Tiroir en inox BioLine, 40 kg                    | € 250 |
| C     | Séparateurs BioLine pour tiroirs en inox (1 jeu) | € 70  |
| P     | Plateau perforé BioLine en inox                  | € 90  |
| TTT   | Grille en inox BioLine                           | € 65  |
| 50    | Enregistreur de température à disque             | € 735 |
| V     | Flacon de référence                              | € 35  |
| 20/21 | Ferrage – à droite ou gauche                     | € 0   |
| 84    | Kit de réduction de sonore                       | € 185 |

Codes options

\* La version en blanc a un intérieur en aluminium et le fond/intérieur de la porte en inox. La version en inox est toute en inox.



WARNING  
- POTENTIAL ELECTROSTATIC  
CHARGING HAZARD -  
SEE INSTRUCTIONS

Canon

SAFETY INFORMATION  
SEE INSTRUCTIONS

SAFETY INFORMATION  
SEE INSTRUCTIONS

SAFETY INFORMATION  
SEE INSTRUCTIONS

SAFETY INFORMATION  
SEE INSTRUCTIONS

SAFETY INFORMATION  
SEE INSTRUCTIONS

SAFETY INFORMATION  
SEE INSTRUCTIONS

SAFETY INFORMATION  
SEE INSTRUCTIONS

## Présentation du BioCompact II



C'est une armoire compacte réfrigérateur ou congélateur pour une vaste gamme de besoins de stockage où la fiabilité est le souci principal. La BioCompact II vous assure de façon significative une meilleure performance que toutes autres armoires de ce segment pour le stockage ordinaire sous des conditions stables.

Les dimensions réduites de cette conception en font la solution parfaite pour le stockage où l'espace est restreint.

Proposés avec des volumes de 125, 218, 346 et 583 litres.

| Réfrigérateurs BioCompact II |               |           |
|------------------------------|---------------|-----------|
| RR                           | Réfrigérateur | +2/+20 °C |
| Congélateurs BioCompact II   |               |           |
| RF                           | Congélateur   | -25/-5 °C |



Unité de contrôle Gram MPC 4.6 avec alarmes de température, porte et contact sec.



Une sonde additionnelle fournissant une référence de température dans le compartiment de stockage est montée en standard dans toute la série BioCompact II.



Le système frigorifique basé sur un évaporateur tubes/ailettes fournit de meilleurs résultats et une meilleure stabilité de température dans l'armoire. Il n'y a pas de parois froides qui peuvent endommager les articles délicats qui y sont stockés.

# BioCompact II



## Historique alarmes

- Lecture de température haute/basse.

## Alarme sonore et visuelle

- Fournissant une indication claire que la température maximum ou minimum permise a été atteinte. Une alarme de porte est également incluse. Tous les niveaux d'alarme sont ajustables séparément.

## Contact sec

- Pour réseau GTC, systèmes de contrôle et/ou alarmes à distance.

## Dégivrage intelligent

- Dégivrage intelligent avec ré-évaporation des eaux de dégivrage.

## Sonde additionnelle

- « Sonde-E » pour référence de température dans le compartiment de stockage. La sonde-E peut être montée dans le flacon de référence.

## Système de réfrigération puissant

- S'assure que l'intérieur revient rapidement à la température de consigne après que la porte a été ouverte.

## Finition extérieure

- Blanc ou inox.

## Finition intérieure

- PS, moulé en une pièce avec des rails en U dans les parois pour le montage des grilles, plateaux perforés, tiroirs.

## Serrure de porte

- Pour éviter un accès non supervisé.

## Système de circulation d'air ventilé de Gram BioLine

- Incluant une plaque de distribution spéciale qui assure une température homogène dans l'armoire.

## Rappel de fermeture de porte

- Porte pleine en standard ou porte vitrée bien isolée avec éclairage par LED en option pour les réfrigérateurs (modèles RR).

## ATEX

- La gamme Gram BioLine d'armoires de stockage biologique vous assure une conformité totale avec ATEX - tant interne qu'externe.

## Passage de sondes

- Passage de sondes facile de 24.5 mm, par exemple pour des sondes de surveillance de la température.

## Accessoires internes

- Une vaste gamme d'aménagements est disponible. Les spécifications du fonctionnement et l'aménagement de l'intérieur peuvent être personnalisées.

## La base

- Peut être fournie avec des roulettes ou des pieds ou pour être montée sur un socle.



Voir page 7

## Option supplémentaire

Pédale pour faciliter l'ouverture de la porte.

# BioCompact II RR210



II 3G Ex ec nC ic IIB T6 Gc

DTI 22ATEX0251X



| Spécifications techniques                |   |
|--|---|
| Plage de température                     | +2/+20 °C   |
| Plage de température ambiante            | Porte pleine +10/+35 °C; Porte vitrée +10/+32 °C  |
| Régulateur                               | Gram régulateur avec contact sec, sonde-E, alarme de porte et de température sonores qui sont programmables individuellement, enregistrement d'alarme, température haute/basse, et fonction réglage offset des sondes |
| Matériaux à l'intérieur                  | PS  |
| Matériaux à l'extérieur                  | Blanc ou inox   |
| Dimensions Ext. mm (L x P x H)           | 595 x 640 x 801/1001  |
| Poids net                                | Poids net sans emballage et sans accessoire optionnel: 46 kg  |
| Volume brut                              | 125 litres  |
| Volume net                               | 104 litres  |
| Modules pour grilles/plateaux et tiroirs | 4 x 430 mm + 3 x 300 mm (Voir page 68)  |
| Isolation                                | 50 mm polyuréthane expansé avec du cyclopentane, sans HFC   |
| Coefficient K                            | Porte pleine 0.35 W/m²K; Porte vitrée 0.49 W/m²K  |
| Fluide frigorigène                       | R600a   |
| CO <sub>2</sub> e                        |   |
| Puissance frigorifique à -10 °C          | R600a 154 Watt  |
| Consommation d'énergie                   | 0.43 kWh/24h (Voir page 66)   |
| Raccordement électrique                  | 230 V, 50 Hz  |
| Niveau sonore                            | 33.3 dB(A)  |
| Diffusion d'air                          | Système de distribution ventilé de Gram BioLine   |
| Système de dégivrage                     | Dégivrage intelligent avec évaporation automatique des condensats   |

Prix (blanc)

€ 2.080

Prix (inox)

€ 2.190

## Équipements et accessoires en options - guide de configuration du produit à la page 4

|       |  |       |
|-------|--|-------|
| A     | Tiroir en aluminium BioLine (sép. longueur/largeur) 420 mm | € 185 |
| AA    | Tiroir en aluminium BioLine (sép. longueur/largeur) 300 mm | € 175 |
| E     | Tiroir ABS BioLine (sép. longueur/largeur) 420 mm          | € 95  |
| P     | Plateau perforé BioLine en inox 430 mm                     | € 80  |
| PP    | Plateau perforé BioLine en inox 300 mm                     | € 75  |
| T     | Grille en inox BioLine 430 mm                              | € 60  |
| TT    | Grille en inox BioLine 300 mm                              | € 55  |
| W     | Grille rilsanisée BioLine 430 mm                           | € 30  |
| WW    | Grille rilsanisée BioLine 300 mm                           | € 25  |
| M     | Panier rilsanisé BioLine 430 mm                            | € 55  |
| MM    | Panier rilsanisé BioLine 300 mm                            | € 50  |
| 11    | Porte vitrée avec éclairage LED                            | € 210 |
| 81    | Protection basse température                               | € 150 |
| 69    | Kit DIN 13277  | € 185 |
| V     | Flacon de référence  | € 35  |
|       | *Pieds ou roulettes/roues                                  | € 100 |
| 31    | Roulettes, pivotement 360°                                 | € 150 |
| 20/21 | Ferrage - à droite ou gauche                               | € 0   |
| 91    | Montage mural  | € 200 |
| 50    | Enregistreur de température à disque                       | € 735 |
|       | Kit de superposition 210/310                               | € 125 |

Codes options

\* Voir page 74





II 3G Ex ec nC ic IIB T3 Gc  
DTI 22ATEX0251X



### Spécifications techniques

|  |  |
|--|--|
| Plage de température                     | -25/-5 °C  |
| Plage de température ambiante            | +10/+35 °C   |
| Régulateur                               | Gram régulateur avec contact sec, sonde-E, alarme de porte et de température sonores qui sont programmables individuellement, enregistrement d'alarme, température haute/basse, et fonction réglage offset des sondes. |
| Matériaux à l'intérieur                  | PS   |
| Matériaux à l'extérieur                  | Blanc ou inox  |
| Dimensions Ext. mm (L x P x H)           | 595 x 640 x 801/1001   |
| Poids net                                | Poids net sans emballage et sans accessoire optionnel: 46 kg   |
| Volume brut                              | 125 litres   |
| Volume net                               | 104 litres   |
| Modules pour grilles/plateaux et tiroirs | 4 x 430 mm + 3 x 300 mm (Voir page 68)   |
| Isolation                                | 50 mm polyuréthane expansé avec du cyclopentane, sans HFC  |
| Coefficient K                            | Porte pleine 0.35 W/m²K  |
| Fluide frigorigène                       | R600a  |
| CO <sub>2</sub> e                        |  |
| Puissance frigorifique à -25 °C          | R600a 156 Watt   |
| Consommation d'énergie                   | 1.47 kWh/24h (Voir page 66)  |
| Raccordement électrique                  | 230 V, 50 Hz   |
| Niveau sonore                            | 37.7 dB(A)   |
| Diffusion d'air                          | Système de distribution ventilé de Gram BioLine  |
| Système de dégivrage                     | Dégivrage intelligent avec évaporation automatique des condensats  |

Prix (blanc)  
€ 2.190

Prix (inox)  
€ 2.300

### Équipements et accessoires en options - guide de configuration du produit à la page 4

|       |  |       |
|-------|--|-------|
| A     | Tiroir en aluminium BioLine (sép. longueur/largeur) 420 mm | € 185 |
| AA    | Tiroir en aluminium BioLine (sép. longueur/largeur) 300 mm | € 175 |
| E     | Tiroir ABS BioLine (sép. longueur/largeur) 420 mm          | € 95  |
| P     | Plateau perforé BioLine en inox 430 mm                     | € 80  |
| PP    | Plateau perforé BioLine en inox 300 mm                     | € 75  |
| T     | Grille en inox BioLine 430 mm                              | € 60  |
| TT    | Grille en inox BioLine 300 mm                              | € 55  |
| W     | Grille rilsanisée BioLine 430 mm                           | € 30  |
| WW    | Grille rilsanisée BioLine 300 mm                           | € 25  |
| M     | Panier rilsanisé BioLine 430 mm                            | € 55  |
| MM    | Panier rilsanisé BioLine 300 mm                            | € 50  |
| V     | Flacon de référence  | € 35  |
|       | *Pieds ou roulettes/roues                                  | € 100 |
| 31    | Roulettes, pivotement 360°                                 | € 150 |
| 20/21 | Ferrage - à droite ou gauche                               | € 0   |
| 91    | Montage mural  | € 200 |
| 50    | Enregistreur de température à disque                       | € 735 |
|       | Kit de superposition 210/310                               | € 125 |



Codes options

\* Voir page 74

# BioCompact II RR310



II 3G Ex ec nC ic IIB T6 Gc

DTI 22ATEX0251X



| Spécifications techniques                |   |
|--|---|
| Plage de température                     | +2/+20 °C   |
| Plage de température ambiante            | Porte pleine +10/+35 °C; Porte vitrée +10/+32 °C  |
| Régulateur                               | Gram régulateur avec contact sec, sonde-E, alarme de porte et de température sonores qui sont programmables individuellement, enregistrement d'alarme, température haute/basse, et fonction réglage offset des sondes |
| Matériaux à l'intérieur                  | PS  |
| Matériaux à l'extérieur                  | Blanc ou inox   |
| Dimensions Ext. mm (L x P x H)           | 595 x 640 x 1190/1390   |
| Poids net                                | Poids net sans emballage et sans accessoire optionnel: 55 kg  |
| Volume brut                              | 218 litres  |
| Volume net                               | 189 litres  |
| Modules pour grilles/plateaux et tiroirs | 11 x 430 mm + 3 x 300 mm (Voir page 68)   |
| Isolation                                | 50 mm polyuréthane expansé avec du cyclopentane, sans HFC   |
| Coefficient K                            | Porte pleine 0.35 W/m <sup>2</sup> K; Porte vitrée 0.50 W/m <sup>2</sup> K  |
| Fluide frigorigène                       | R600a   |
| CO <sub>2</sub> e                        |   |
| Puissance frigorifique à -10 °C          | R600a 154 Watt  |
| Consommation d'énergie                   | 0.51 kWh/24h (Voir page 66)   |
| Raccordement électrique                  | 230 V, 50 Hz  |
| Niveau sonore                            | 34.1 dB(A)  |
| Diffusion d'air                          | Système de distribution ventilé de Gram BioLine   |
| Système de dégivrage                     | Dégivrage intelligent avec évaporation automatique des condensats   |

Prix (blanc)

€ 2.240

Prix (inox)

€ 2.350

## Équipements et accessoires en options - guide de configuration du produit à la page 4

|       |   |       |
|-------|---|-------|
| A     | Tiroir en aluminium BioLine ( indép. longueur/largeur) 420 mm | € 185 |
| AA    | Tiroir en aluminium BioLine ( indép. longueur/largeur) 300 mm | € 175 |
| E     | Tiroir ABS BioLine ( indép. longueur/largeur) 420 mm          | € 95  |
| P     | Plateau perforé BioLine en inox 430 mm                        | € 80  |
| PP    | Plateau perforé BioLine en inox 300 mm                        | € 75  |
| T     | Grille en inox BioLine 430 mm                                 | € 60  |
| TT    | Grille en inox BioLine 300 mm                                 | € 55  |
| W     | Grille rilsanisée BioLine 430 mm                              | € 30  |
| WW    | Grille rilsanisée BioLine 300 mm                              | € 25  |
| M     | Panier rilsanisé BioLine 430 mm                               | € 55  |
| MM    | Panier rilsanisé BioLine 300 mm                               | € 50  |
| 11    | Porte vitrée avec éclairage LED                               | € 210 |
| 81    | Protection basse température                                  | € 150 |
| 69    | Kit DIN 13277   | € 185 |
| V     | Flacon de référence   | € 35  |
|       | *Pieds ou roulettes/roues                                     | € 100 |
| 31    | Roulettes, pivotement 360°                                    | € 150 |
| 20/21 | Ferrage - à droite ou gauche                                  | € 0   |
| 50    | Enregistreur de température à disque                          | € 735 |
| 91    | Montage mural   | € 200 |
|       | Kit de superposition 210/310                                  | € 125 |

Codes options

\* Voir page 74





II 3G Ex ec nC ic IIB T3 Gc

DTI 22ATEX0251X



| Spécifications techniques                |   |
|--|---|
| Plage de température                     | -25/-5 °C   |
| Plage de température ambiante            | +10/+35 °C  |
| Régulateur                               | Gram régulateur avec contact sec, sonde-E, alarme de porte et de température sonores qui sont programmables individuellement, enregistrement d'alarme, température haute/basse, et fonction réglage offset des sondes |
| Matériaux à l'intérieur                  | PS  |
| Matériaux à l'extérieur                  | Blanc ou inox   |
| Dimensions Ext. mm (L x P x H)           | 595 x 640 x 1190/1390   |
| Poids net                                | Poids net sans emballage et sans accessoire optionnel: 55 kg  |
| Volume brut                              | 218 litres  |
| Volume net                               | 189 litres  |
| Modules pour grilles/plateaux et tiroirs | 11 x 430 mm + 3 x 300 mm (Voir page 68)   |
| Isolation                                | 50 mm polyuréthane expansé avec du cyclopentane, sans HFC   |
| Coefficient K                            | Porte pleine 0.35 W/m²K   |
| Fluide frigorigène                       | R600a   |
| CO <sub>2</sub> e                        |   |
| Puissance frigorifique à -25 °C          | R600a 204 Watt  |
| Consommation d'énergie                   | 1.56 kWh/24h (Voir page 66)   |
| Raccordement électrique                  | 230 V, 50 Hz  |
| Niveau sonore                            | 37.8 dB(A)  |
| Diffusion d'air                          | Système de distribution ventilé de Gram BioLine   |
| Système de dégivrage                     | Dégivrage intelligent avec évaporation automatique des condensats   |

Prix (blanc)

€ 2.350

Prix (inox)

€ 2.460

## Équipements et accessoires en options – guide de configuration du produit à la page 4

|       |  |       |
|-------|--|-------|
| A     | Tiroir en aluminium BioLine (sép. longueur/largeur) 420 mm | € 185 |
| AA    | Tiroir en aluminium BioLine (sép. longueur/largeur) 300 mm | € 175 |
| E     | Tiroir ABS BioLine (sép. longueur/largeur) 420 mm          | € 95  |
| P     | Plateau perforé BioLine en inox 430 mm                     | € 80  |
| PP    | Plateau perforé BioLine en inox 300 mm                     | € 75  |
| T     | Grille en inox BioLine 430 mm                              | € 60  |
| TT    | Grille en inox BioLine 300 mm                              | € 55  |
| W     | Grille rilsanisée BioLine 430 mm                           | € 30  |
| WW    | Grille rilsanisée BioLine 300 mm                           | € 25  |
| M     | Panier rilsanisé BioLine 430 mm                            | € 55  |
| MM    | Panier rilsanisé BioLine 300 mm                            | € 50  |
| V     | Flacon de référence  | € 35  |
|       | *Pieds ou roulettes/roues                                  | € 100 |
| 31    | Roulettes, pivotement 360°                                 | € 150 |
| 20/21 | Ferrage – à droite ou gauche                               | € 0   |
| 91    | Montage mural  | € 200 |
| 50    | Enregistreur de température à disque                       | € 735 |
|       | Kit de superposition 210/310                               | € 125 |

Codes options

\* Voir page 74

# BioCompact II RR410



II 3G Ex ec nC ic IIB T6 Gc

DTI 22ATEX0251X



| Spécifications techniques                |  |
|--|--|
| Plage de température                     | +2/+20 °C  |
| Plage de température ambiante            | Porte pleine +10/+35 °C; Porte vitrée +10/+32 °C   |
| Régulateur                               | Gram régulateur avec contact sec, sonde-E, alarme de porte et de température sonores qui sont programmables individuellement, enregistrement d'alarme, température haute/basse, et fonction réglage offset des sondes. |
| Matériaux à l'intérieur                  | PS   |
| Matériaux à l'extérieur                  | Blanc ou inox  |
| Dimensions Ext. mm (L x P x H)           | 595 x 640 x 1776/1976  |
| Poids net                                | Poids net sans emballage et sans accessoire optionnel: 78 kg   |
| Volume brut                              | 346 litres   |
| Volume net                               | 312 litres   |
| Modules pour grilles/plateaux et tiroirs | 22 x 430 mm + 3 x 300 mm (Voir page 68)  |
| Isolation                                | 50 mm polyuréthane expansé avec du cyclopentane, sans HFC  |
| Coefficient K                            | Porte pleine 0.35 W/m²K; Porte vitrée 0.51 W/m²K   |
| Fluide frigorigène                       | R600a  |
| CO <sub>2</sub> e                        |  |
| Puissance frigorifique à -10 °C          | R600a 207 Watt   |
| Consommation d'énergie                   | 0.59 kWh/24h (Voir page 66)  |
| Raccordement électrique                  | 230 V, 50 Hz   |
| Niveau sonore                            | 33.2 dB(A)   |
| Diffusion d'air                          | Système de distribution ventilé de Gram BioLine  |
| Système de dégivrage                     | Dégivrage intelligent avec évaporation automatique des condensats  |

Prix (blanc)

€ 2.400

Prix (inox)

€ 2.510

## Équipements et accessoires en options - guide de configuration du produit à la page 4

|       |  |       |
|-------|--|-------|
| A     | Tiroir en aluminium BioLine (sép. longueur/largeur) 420 mm | € 185 |
| AA    | Tiroir en aluminium BioLine (sép. longueur/largeur) 300 mm | € 175 |
| E     | Tiroir ABS BioLine (sép. longueur/largeur) dividers 420 mm | € 95  |
| P     | Plateau perforé BioLine en inox 430 mm                     | € 80  |
| PP    | Plateau perforé BioLine en inox 300 mm                     | € 75  |
| T     | Grille en inox BioLine 430 mm                              | € 60  |
| TT    | Grille en inox BioLine 300 mm                              | € 55  |
| W     | Grille rilsanisée BioLine 430 mm                           | € 30  |
| WW    | Grille rilsanisée BioLine 300 mm                           | € 25  |
| M     | Panier rilsanisé 430 mm                                    | € 55  |
| MM    | Panier rilsanisé 300 mm                                    | € 50  |
| 11    | Porte vitrée avec éclairage LED                            | € 210 |
| 81    | Protection basse température                               | € 150 |
| 69    | Kit DIN 13277  | € 185 |
|       | *Pieds, roulettes/roues                                    | € 0   |
| 31    | Roulettes, pivotement 360°                                 | € 50  |
| 20/21 | Ferrage - à droite ou gauche                               | € 0   |
| 91    | Montage mural  | € 200 |
| 50    | Enregistreur de température à disque                       | € 735 |
|       | Pédale de porte  | € 120 |
| V     | Flacon de référence  | € 35  |

Codes options

\* Voir page 76





II 3G Ex ec nC ic IIB T3 Gc  
DTI 22ATEX0251X



| Spécifications techniques                |  |
|--|--|
| Plage de température                     | -25/-5 °C  |
| Plage de température ambiante            | +10/+35 °C   |
| Régulateur                               | Gram régulateur avec contact sec, sonde-E, alarme de porte et de température sonores qui sont programmables individuellement, enregistrement d'alarme, température haute/basse, et fonction réglage offset des sondes. |
| Matériaux à l'intérieur                  | PS   |
| Matériaux à l'extérieur                  | Blanc ou inox  |
| Dimensions Ext. mm (L x P x H)           | 595 x 640 x 1776/1976  |
| Poids net                                | Poids net sans emballage et sans accessoire optionnel: 78 kg   |
| Volume brut                              | 346 litres   |
| Volume net                               | 312 litres   |
| Modules pour grilles/plateaux et tiroirs | 22 x 430 mm + 3 x 300 mm (Voir page 68)  |
| Isolation                                | 50 mm polyuréthane expansé avec du cyclopentane, sans HFC  |
| Coefficient K                            | Porte pleine 0.35 W/m²K  |
| Fluide frigorigène                       | R600a  |
| CO <sub>2</sub> e                        |  |
| Puissance frigorifique à -25 °C          | R600a 204 Watt   |
| Consommation d'énergie                   | 2.06 kWh/24h (Voir page 66)  |
| Raccordement électrique                  | 230 V, 50 Hz   |
| Niveau sonore                            | 36.6 dB(A)   |
| Diffusion d'air                          | Système de distribution ventilé de Gram BioLine  |
| Système de dégivrage                     | Dégivrage intelligent avec évaporation automatique des condensats  |

Prix (blanc)  
€ 2.510

Prix (inox)  
€ 2.620

### Équipements et accessoires en options – guide de configuration du produit à la page 4

|       |  |       |
|-------|--|-------|
| A     | Tiroir en aluminium BioLine (sép. longueur/largeur) 420 mm | € 185 |
| AA    | Tiroir en aluminium BioLine (sép. longueur/largeur) 300 mm | € 175 |
| E     | Tiroir ABS BioLine (sép. longueur) 420 mm                  | € 95  |
| P     | Plateau perforé BioLine en inox 430 mm                     | € 80  |
| PP    | Plateau perforé BioLine en inox 300 mm                     | € 75  |
| T     | Grille en inox BioLine 430 mm                              | € 60  |
| TT    | Grille en inox BioLine 300 mm                              | € 55  |
| W     | Grille rilsanisée BioLine 430 mm                           | € 30  |
| WW    | Grille rilsanisée BioLine 300 mm                           | € 25  |
| M     | Panier rilsanisé BioLine 430 mm                            | € 55  |
| MM    | Panier rilsanisé BioLine 300 mm                            | € 50  |
| V     | Flacon de référence  | € 35  |
|       | *Pieds, roulettes/roues ou pour montage sur socle          | € 0   |
| 31    | Roulettes, pivotement 360°                                 | € 50  |
| 20/21 | Ferrage – à droite ou gauche                               | € 0   |
| 91    | Montage mural  | € 200 |
| 50    | Enregistreur de température à disque                       | € 735 |
|       | Pédale de porte  | € 120 |

Codes options

\* Voir page 76

# BioCompact II RR610



**Ex** II 3G Ex nA nC nL IIB T6 Gc



| Spécifications techniques                |  |
|--|--|
| Plage de température                     | +2/+20 °C  |
| Plage de température ambiante            | Porte pleine +10/+43 °C; Porte vitrée +10/+38 °C   |
| Régulateur                               | Gram régulateur avec contact sec, sonde-E, alarme de porte et de température sonores qui sont programmables individuellement, enregistrement d'alarme, température haute/basse, et fonction réglage offset des sondes. |
| Matériaux à l'intérieur                  | PS - inox  |
| Matériaux à l'extérieur                  | Blanc ou inox  |
| Dimensions Ext. mm (L x P x H)           | 695 x 875 x 1874/2075  |
| Poids net                                | Poids net sans emballage et sans accessoire optionnel: 114 kg  |
| Volume brut                              | 583 litres   |
| Volume net                               | 419 litres   |
| Modules pour grilles/plateaux et tiroirs | 24 (Voir page 68)  |
| Isolation (mm)                           | 60 mm de polyuréthane expansé avec du cyclopentane, sans HFC   |
| Coefficient K                            | Porte pleine 0.31 W/m²K; Porte vitrée 0.4634W/m²K  |
| Fluide frigorigène                       | R600a  |
| CO <sub>2</sub> e                        |  |
| Puissance frigorifique à -10 °C          | R600a 354 Watt   |
| Consommation d'énergie                   | 1.15 kWh/24h (Voir page 66)  |
| Raccordement électrique                  | 230 V, 50 Hz   |
| Niveau sonore                            | 44,2 dB(A)   |
| Diffusion d'air                          | Système de distribution ventilé de Gram BioLine  |
| Système de dégivrage                     | Dégivrage intelligent avec évaporation automatique des condensats  |

Prix (blanc)  
€ 3.180

Prix (inox)  
€ 3.280

## Équipements et accessoires en options - guide de configuration du produit à la page 4

|       |   |       |
|-------|---|-------|
| A     | Tiroir en aluminium BioLine (sép. longueur/largeur) | € 185 |
| R     | Tiroir en inox BioLine, 30 kg                       | € 185 |
| S     | Tiroir en inox BioLine, 40 kg                       | € 250 |
| C     | Séparateurs BioLine pour tiroirs en inox (1 jeu)    | € 70  |
| P     | Plateau perforé BioLine en inox                     | € 90  |
| T     | Grille en inox BioLine                              | € 65  |
| N     | Grille rilsanisée BioLine                           | € 45  |
| 50    | Enregistreur de température à disque                | € 735 |
| 81    | Protection basse température                        | € 150 |
| V     | Flacon de référence                                 | € 35  |
| 69    | Kit DIN 13277                                       | € 185 |
|       | *Pieds, roulettes/roues                             | € 0   |
| 31    | Roulettes, pivotement 360°                          | € 50  |
| 20/21 | Ferrage - à droite ou gauche                        | € 0   |
| 11    | Porte vitrée avec éclairage LED                     | € 290 |
|       | Pédale de porte                                     | € 120 |

Codes options

\* Voir page 76





II 3G Ex nA nC nL IIB T2 Gc



### Spécifications techniques

|  |  |
|--|--|
| Plage de température                     | -25/-5 °C  |
| Plage de température ambiante            | +10/+43 °C   |
| Régulateur                               | Gram régulateur avec contact sec, sonde-E, alarme de porte et de température sonores qui sont programmables individuellement, enregistrement d'alarme, température haute/basse, et fonction réglage offset des sondes. |
| Matériaux à l'intérieur                  | PS - inox  |
| Matériaux à l'extérieur                  | Blanc ou inox  |
| Dimensions Ext. mm (L x P x H)           | 695 x 875 x 1874/2075  |
| Poids net                                | Poids net sans emballage et sans accessoire optionnel: 114 kg  |
| Volume brut                              | 583 litres   |
| Volume net                               | 419 litres   |
| Modules pour grilles/plateaux et tiroirs | 24 (Voir page 68)  |
| Isolation                                | 60 mm polyuréthane expansé avec du cyclopentane, sans HFC  |
| Coefficient K                            | Porte pleine 0.31 W/m²K  |
| Fluide frigorigène                       | R290   |
| CO <sub>2</sub> e                        |  |
| Puissance frigorifique à -25 °C          | R290 512 Watt  |
| Consommation d'énergie                   | 4,05 kWh/24h (Voir page 66)  |
| Raccordement électrique                  | 230 V, 50 Hz   |
| Niveau sonore                            | 48.6 dB(A)   |
| Diffusion d'air                          | Système de distribution ventilé de Gram BioLine  |
| Système de dégivrage                     | Dégivrage intelligent avec évaporation automatique des condensats  |

Prix (blanc)  
€ 3.480

Prix (inox)  
€ 3.580

### Équipements et accessoires en options - guide de configuration du produit à la page 4

|       |  |       |
|-------|--|-------|
| R     | Tiroir en inox BioLine, 30 kg                    | € 185 |
| S     | Tiroir en inox BioLine, 40 kg                    | € 250 |
| C     | Séparateurs BioLine pour tiroirs en inox (1 jeu) | € 70  |
| P     | Plateau perforé BioLine en inox                  | € 90  |
| T     | Grille en inox BioLine                           | € 65  |
| N     | Grille rilsanisée BioLine                        | € 45  |
| 50    | Enregistreur de température à disque             | € 735 |
| V     | Flacon de référence                              | € 35  |
|       | *Pieds, roulettes/roues                          | € 0   |
| 31    | Roulettes, pivotement 360°                       | € 50  |
| 20/21 | Ferrage - à droite ou gauche                     | € 0   |
|       | Pédale de porte                                  | € 120 |

Codes options

\* Voir page 76

# BioCompact II RR210/RF210



II 3G Ex ec nC ic IIB T3 Gc

DTI 22ATEX0252X



| Spécifications techniques  |  |
|--|--|
| Plage de température   | +2/+20 °C et -25/-5 °C   |
| Plage de température ambiante                                      | Porte pleine +10/+35 °C; Porte vitrée +10/+32 °C   |
| Régulateur   | Gram régulateur avec contact sec, sonde-E, alarme de porte et de température sonores qui sont programmables individuellement, enregistrement d'alarme, température haute/basse, et fonction réglage offset des sondes. |
| Matériaux à l'intérieur<br>Matériaux à l'extérieur                 | PS<br>Blanc ou inox  |
| Dimensions Ext. mm (L x P x H)                                     | 595 x 640 x 1602/1802  |
| Poids net  | Poids net sans emballage et sans accessoire optionnel: 92 kg   |
| Volume brut  | 125 litres et 125 litres   |
| Volume net   | 104 litres et 104 litres   |
| Modules pour grilles/plateaux et tiroirs                           | 4 x 430 mm + 3 x 300 mm et 4 x 430 mm + 3 x 300 mm (Voir page 68)  |
| Isolation  | 50 mm polyuréthane expansé avec du cyclopentane, sans HFC  |
| Coefficient K  | Porte pleine 0.35 W/m²K; Porte vitrée 0.49 W/m²K   |
| Fluide frigorigène   | R600a  |
| CO <sub>2</sub> e  |  |
| Puissance frigorifique à -10 °C<br>Puissance frigorifique à -25 °C | RR: R600a 154 Watt<br>RF: R600a 156 Watt   |
| Consommation d'énergie   | 2.07 kWh/24h (Voir page 66)  |
| Raccordement électrique  | 230 V, 50 Hz   |
| Niveau sonore  | 39 dB(A)   |
| Diffusion d'air  | Système de distribution ventilé de Gram BioLine  |
| Système de dégivrage   | Dégivrage intelligent avec évaporation automatique des condensats  |

Prix (blanc)

€ 4.470

Prix (inox)

€ 4.690

## Équipements et accessoires en options – guide de configuration du produit à la page 4

|       |  |       |
|-------|--|-------|
| A     | Tiroir en aluminium BioLine (sép. longueur/largeur) 420 mm | € 185 |
| AA    | Tiroir en aluminium BioLine (sép. longueur/largeur) 300 mm | € 175 |
| A     | Tiroir en aluminium BioLine (sép. longueur) 420 mm         | € 185 |
| AA    | Tiroir en aluminium BioLine (sép. longueur) 300 mm         | € 175 |
| E     | Tiroir ABS BioLine (sép. longueur/largeur) 420 mm          | € 95  |
| E     | Tiroir ABS BioLine (sép. de longueur) 420 mm               | € 95  |
| P     | Plateau perforé BioLine en inox 430 mm                     | € 80  |
| PP    | Plateau perforé BioLine en inox 300 mm                     | € 75  |
| T     | Grille en inox BioLine 430 mm                              | € 60  |
| TT    | Grille en inox BioLine 300 mm                              | € 55  |
| W     | Grille rilsanisée BioLine 430 mm                           | € 30  |
| WW    | Grille rilsanisée BioLine 300 mm                           | € 25  |
| M     | Panier rilsanisé 430 mm                                    | € 55  |
| MM    | Panier rilsanisé 300 mm                                    | € 50  |
| 11    | Porte vitrée avec éclairage LED (RR)                       | € 210 |
| 69    | Kit DIN 13277 (seulement RR)                               | € 185 |
| 81    | Protection basse température (RR)                          | € 150 |
| V     | Flacon de référence (par unité)                            | € 35  |
|       | *Pieds, roulettes/roues                                    | € 0   |
| 31    | Roulettes, pivotement 360°                                 | € 50  |
| 20/21 | Ferrage – à droite ou gauche                               | € 0   |
| 91    | Montage mural  | € 200 |
| 50    | Enregistreur de température à disque (par unité)           | € 735 |

Codes options

\* Voir page 75

# BioCompact II RR310/RF210\*



II 3G Ex ec nC ic IIB T3 Gc

DTI 22ATEX0252X



## Spécifications techniques

|  |  |
|--|--|
| Plage de température   | +2/+20 °C et -25/-5 °C   |
| Plage de température ambiante                                      | Porte pleine +10/+35 °C; Porte vitrée +10/+32 °C   |
| Régulateur   | Gram régulateur avec contact sec, sonde-E, alarme de porte et de température sonores qui sont programmables individuellement, enregistrement d'alarme, température haute/basse, et fonction réglage offset des sondes. |
| Matériaux à l'intérieur<br>Matériaux à l'extérieur                 | PS<br>Blanc ou inox  |
| Dimensions Ext. mm (L x P x H)                                     | 595 x 640 x 1991/2191  |
| Poids net  | Poids net sans emballage et sans accessoire optionnel: 101 kg  |
| Volume brut  | 218 litres et 125 litres   |
| Volume net   | 189 litres et 104 litres   |
| Modules pour grilles/plateaux et tiroirs                           | 11 x 430 mm + 3 x 300 mm et 4 x 430 mm + 3 x 300 mm (Voir page 68)   |
| Isolation  | 50 mm polyuréthane expansé avec du cyclopentane, sans HFC  |
| Coefficient K  | RR310: Porte pleine 0.35 W/m2K; Porte vitrée 0.50 W/m2K<br>RF210: Porte pleine 0.35 W/m2K  |
| Fluide frigorigène   | R600a  |
| CO <sub>2</sub> e  |  |
| Puissance frigorifique à -10 °C<br>Puissance frigorifique à -25 °C | R600a 154 watt<br>R600a 156 watt   |
| Consommation d'énergie   | 1,98 kWh/24h (Voir page 66)  |
| Raccordement électrique  | 230 V, 50 Hz   |
| Niveau sonore  | 39.3 dB(A)   |
| Diffusion d'air  | Système de distribution ventilé de Gram BioLine  |
| Système de dégivrage   | Dégivrage intelligent avec évaporation automatique des condensats  |

Prix (blanc)

€ 4.630

Prix (inox)

€ 4.850

## Équipements et accessoires en options – guide de configuration du produit à la page 4

|       |  |       |
|-------|--|-------|
| A     | Tiroir en aluminium BioLine (séparé longueur/largeur) 420 mm | € 185 |
| AA    | Tiroir en aluminium BioLine (séparé longueur/largeur) 300 mm | € 175 |
| A     | Tiroir en aluminium BioLine (séparé longueur) 420 mm         | € 185 |
| AA    | Tiroir en aluminium BioLine (séparé longueur) 300 mm         | € 175 |
| E     | Tiroir ABS BioLine (séparé longueur/largeur) 420 mm          | € 95  |
| E     | Tiroir ABS BioLine (séparé de longueur) 420 mm               | € 95  |
| P     | Plateau perforé BioLine en inox 430 mm                       | € 80  |
| PP    | Plateau perforé BioLine en inox 300 mm                       | € 75  |
| T     | Grille en inox BioLine 430 mm                                | € 60  |
| TT    | Grille en inox BioLine 300 mm                                | € 55  |
| W     | Grille rilsanisée BioLine 430 mm                             | € 30  |
| WW    | Grille rilsanisée BioLine 300 mm                             | € 25  |
| M     | Panier rilsanisé 430 mm                                      | € 55  |
| MM    | Panier rilsanisé 300 mm                                      | € 50  |
| 11    | Porte vitrée avec éclairage LED (RR)                         | € 210 |
| 69    | Kit DIN 13277 (seulement RR)                                 | € 185 |
| 81    | Protection basse température (RR)                            | € 150 |
| V     | Flacon de référence (par unité)                              | € 35  |
|       | **Pieds, roulettes/roues                                     | € 0   |
| 31    | Roulettes, pivotement 360°                                   | € 50  |
| 20/21 | Ferrage – à droite ou gauche                                 | € 0   |
| 91    | Montage mural  | € 200 |
| 50    | Enregistreur de température à disque (par unité)             | € 735 |

Codes options \* Livré dans deux boîtes et doit être assemblé avant utilisation  
\*\* Voir page 75

# Modèles et options

|  | ExGuard | BioUltra | BioPlus         | BioMidi   | BioCompact II |
|--|---------|----------|-----------------|-----------|---------------|
| <b>Plage de température</b>                                      |         |          |                 |           |               |
| Réfrigérateurs +2/+20 °C   |         |          |                 | •         | •             |
| Réfrigérateurs -2/+20 °C   | •       |          | •               |           |               |
| Congélateurs -25/-5 °C   |         |          | •               | •         | •             |
| Congélateurs -35/-5 °C   |         |          | •               |           |               |
| Congélateurs -40/-5 °C   |         |          |                 | •         |               |
| Congélateurs -86/-60 °C  |         | •        |                 |           |               |
| <b>Matériaux pour extérieur/intérieur</b>                        |         |          |                 |           |               |
| Blanc/inox   | •       |          | •               |           |               |
| Blanc/blanc, inox  |         | •        |                 |           |               |
| Inox/inox  | •       | •        | •               | •         |               |
| Blanc/aluminium, inox  |         |          |                 | •         |               |
| Blanc/PS   |         |          |                 |           | •             |
| Inox/PS  |         |          |                 |           | •             |
| <b>Spécifications techniques</b>                                 |         |          |                 |           |               |
| Système de distribution d'air Gram BioLine                       | •       |          | •               | •         | •             |
| Froid sec  | •       |          | • (ER)          |           |               |
| "Smart Defrost"  | •       |          | •               | •         | •             |
| Bac condensats isolé   |         |          | • (RF/EF)       | • (RF/EF) |               |
| Ré-évaporation automatique des condensats                        | •       |          | •               | •         | •             |
| Intervalle de dégivrage, réglable                                | •       |          | •               | •         | •             |
| Système frigorifique double                                      |         |          | o (W/1270/1400) |           |               |
| Contact sec  | •       | •        | •               | •         | •             |
| Protection basse température                                     |         |          | o (ER)          | o (RR)    | o (RR)        |
| Sonde-E  | •       | •        | •               | •         | •             |
| Enregistreur de température à disque                             |         | o        | o               | o         | o             |
| Alarme visuelle et sonore température hors limite haute et basse | •       | •        | •               | •         | •             |
| Alarme sonore et visuelle porte ouverte                          | •       |          | •               | •         | •             |
| Réglage indépendant de tous les paramètres d'alarme              | •       | •        | •               | •         | •             |
| Historique alarmes   | •       | •        | •               | •         | •             |
| Haute/basse température  | •       | •        | •               | •         | •             |
| Réglage offset des sondes de température                         | •       | •        | •               | •         | •             |
| Condenseur hybride refroidi à l'eau                              |         | o        |                 |           |               |

• Inclus

o Options proposées



# Modèles et options

|  | ExGuard | BioUltra                 | BioPlus                     | BioMidi                | BioCompact II       |
|--|---------|--------------------------|-----------------------------|------------------------|---------------------|
| <b>Spécifications techniques suite</b>                   |         |                          |                             |                        |                     |
| Verrouillage Clavier                                     | •       | •                        | •                           | •                      | •                   |
| Programme d'entretien                                    | •       | •                        | •                           | •                      | •                   |
| Températures en Celsius/Fahrenheit                       | •       | •                        | •                           | •                      | •                   |
| 230V, 50Hz   | •       | •                        | •                           | •                      | •                   |
| <b>Équipement extérieur</b>                              |         |                          |                             |                        |                     |
| Porte pleine   | •       | •                        | •                           | •                      | •                   |
| Porte vitrée   | ○ (ER)  |                          | ○ (ER)                      | ○ (RR)                 |                     |
| Porte vitrée avec éclairage LED                          |         |                          |                             |                        | ○ (RR)              |
| Ouverture de porte à pédale                              |         |                          | • (sauf EF)                 |                        | ○                   |
| Porte à fermeture automatique                            | •       |                          | •                           | •                      | •                   |
| Pieds/roulettes/socle                                    | •       |                          | •                           | • (roues fixes)        | •/○ (210 / 310)     |
| Roulettes, pivotement 360°                               | ○       | • (réglables en hauteur) | ○ / • (1270/1400)           |                        | ○                   |
| Montage mural  |         |                          |                             |                        | ○ (210 / 310 / 410) |
| Serrure de porte   | •       | •                        | •                           | •                      | •                   |
| Affichage digital  | •       | •                        | •                           | •                      | •                   |
| Indicateur visuel pour alarme                            | •       | • (sans alarme porte)    | •                           | •                      | •                   |
| Éclairage halogène                                       | •       |                          | •                           | •                      |                     |
| <b>Équipement intérieur</b>                              |         |                          |                             |                        |                     |
| Grille rilsanisée  |         |                          | ○ (sauf EF, 930 ou opt. 70) | ○ (sauf EF ou opt. 70) | ○                   |
| Grille en inox   | ○       |                          | ○                           | ○                      | ○                   |
| Plateau perforé en inox                                  | ○       | •                        | ○                           | ○                      | ○                   |
| Panier rilsanisé   |         |                          |                             |                        | ○ (210/310/410)     |
| Tiroir en aluminium avec séparateurs de longueur/largeur |         |                          | ○ (ER, sauf 930)            | ○ (RR)                 | ○ (RR)              |
| Tiroir en aluminium avec séparateurs de longueur         |         |                          |                             |                        | ○ (RF210/310/410)   |
| Tiroir ABS avec séparateurs de longueur/largeur          |         |                          |                             |                        | ○ (RR210/310/410)   |
| Tiroir ABS avec séparateurs de longueur                  |         |                          |                             |                        | ○ (RF210/310/410)   |
| Tiroir en inox, 30 kg                                    | ○       |                          | ○ (sauf 930)                | ○                      | ○ (610)             |
| Tiroir en inox, 40 kg                                    | ○       |                          | ○                           | ○                      | ○ (610)             |
| Séparateurs BioLine pour tiroirs en inox                 |         |                          | ○                           | ○                      | ○ (610)             |
| Portillons internes                                      | ○       | •                        | ○ (sauf 930)/• (EF)         | ○/• (EF)               |                     |
| Flacon de référence                                      |         |                          | ○                           | ○                      | ○                   |
| Kit DIN  |         |                          | ○ (ER)                      | ○ (RR)                 | ○ (RR)              |
| Kit de réduction de sonore                               |         |                          |                             | ○                      |                     |

• Inclus

○ Options proposées

# Produits et prix • ExGuard

## ExGuard – Réfrigérateur

|                        |         |
|------------------------|---------|
| ER600W (blanche) ..... | € 7.850 |
| ER600W (inox) .....    | € 8.100 |

## Équipements et accessoires en options

Monté en usine

Fourniture séparée

|   |            |       |
|---|------------|-------|
| Tiroir en inox BioLine, 40 kg.....                    | € 250..... | € 280 |
| Séparateurs BioLine pour tiroirs en inox (1 jeu)..... | € 70.....  | € 100 |
| Plateau perforé BioLine en inox.....                  | € 90.....  | € 110 |
| Grille en inox BioLine.....                           | € 65.....  | € 85  |
| Ferrage - à droite ou gauche.....                     | € 0.....   | S.o   |
| Pieds, roulettes/roues.....                           | € 0.....   | € 140 |
| Roulettes, pivotement 360°.....                       | € 50.....  | € 160 |
| Porte vitrée, porte simple (seulement ER).....        | € 290..... | S.o   |
| Flacon de référence.....                              | € 35.....  | € 55  |
| Glissières pour grilles (supplémentaire).....         | S.o.....   | € 35  |

# Produits et prix • BioUltra / BioPlus

## BioUltra – Congélateurs

|                       |          |
|-----------------------|----------|
| UL570 (blanche) ..... | € 11.000 |
| UL570 (inox) .....    | € 11.450 |

## Équipements et accessoires en options

Monté en usine

Fourniture séparée

|  |              |       |
|--|--------------|-------|
| Plateau perforé BioLine en inox.....                       | S.o.....     | € 120 |
| Enregistreur de température à disque .....                 | € 735 .....  | S.o   |
| Papier (100 pièces) pour enregistreur de température ..... | S.o.....     | € 125 |
| Stylos pour enregistreur de température.....               | S.o.....     | € 55  |
| Ferrage – à droite ou gauche .....                         | € 0.....     | S.o   |
| Condenseur hybride refroidi à l'eau.....                   | € 2.290..... | S.o   |
| Racks / boîtes – voir à la page 15                         |              |       |

## BioPlus – Réfrigérateur

|                        |         |
|------------------------|---------|
| ER500 (blanche) .....  | € 5.400 |
| ER500 (inox) .....     | € 5.650 |
| ER600D (blanche).....  | € 5.550 |
| ER600D (inox) .....    | € 5.800 |
| ER600W (blanche).....  | € 5.550 |
| ER600W (inox).....     | € 5.800 |
| ER660D (blanche).....  | € 5.700 |
| ER660D (inox) .....    | € 5.950 |
| ER660W (blanche).....  | € 5.700 |
| ER660W (inox).....     | € 5.950 |
| ER930 (blanche) .....  | € 6.150 |
| ER930 (inox) .....     | € 6.400 |
| ER1270 (blanche) ..... | € 7.600 |
| ER1270 (inox).....     | € 8.050 |
| ER1400 (blanche) ..... | € 7.800 |
| ER1400 (inox).....     | € 8.250 |

## Équipements et accessoires en options

Monté en usine

Fourniture séparée

|   |            |         |
|---|------------|---------|
| Tiroir en aluminium BioLine avec sép. de longueur et largeur.....                       | € 185..... | € 215   |
| Tiroir en inox BioLine, 30 kg.....  | € 185..... | € 215   |
| Tiroir en inox BioLine, 40 kg.....  | € 250..... | € 280   |
| Séparateurs BioLine pour tiroirs en inox (1 jeu).....                                   | € 70.....  | € 100   |
| Plateau perforé BioLine en inox.....  | € 90.....  | € 110   |
| Grille en inox BioLine .....  | € 65.....  | € 85    |
| Grille rilsanisée BioLine .....   | € 45.....  | € 65    |
| Ferrage – à droite ou gauche .....  | € 0.....   | S.o     |
| Pieds, roulettes/roues.....   | € 0.....   | € 160   |
| Roulettes, pivotement 360° .....  | € 50.....  | € 160   |
| Enregistreur de température à disque .....  | € 735..... | S.o     |
| Enregistreur de température à disque, papier – 100 pièces.....                          | S.o.....   | € 125   |
| Enregistreur de température à disque, stylo – 1 pièce .....                             | S.o.....   | € 55    |
| Système frigorifique double.....  | € 735..... | S.o     |
| Porte vitrée, porte simple (seulement ER) .....   | € 290..... | S.o     |
| Porte vitrées, porte double (seulement ER, 1270 ou 1400) .....                          | € 580..... | S.o     |
| Portillons internes (500, 600 ou 660) .....   | € 435..... | € 535   |
| Portillons internes (1270 ou 1400) .....  | € 870..... | € 1.070 |
| Protection basse température (seulement ER).....  | € 150..... | € 180   |
| Flacon de référence.....  | € 35.....  | € 55    |
| Kit de séparateurs BioLine pour tiroir en aluminium (séparateurs longueur/largeur)..... | S.o.....   | € 50    |
| Glissières pour grilles (supplémentaire) .....  | S.o.....   | € 35    |
| Kit DIN .....   | € 185..... | S.o     |

## BioPlus – Congélateurs

|                              |         |
|------------------------------|---------|
| RF500 (blanche) .....        | € 5.950 |
| RF500 (inox) .....           | € 6.200 |
| RF600D (blanche).....        | € 6.100 |
| RF600D (inox) .....          | € 6.350 |
| RF600W (blanche).....        | € 6.100 |
| RF600W (inox).....           | € 6.350 |
| RF660D (blanche).....        | € 6.250 |
| RF660D (inox) .....          | € 6.500 |
| RF660W (blanche).....        | € 6.250 |
| RF660W (inox).....           | € 6.500 |
| RF930 (blanche) .....        | € 6.700 |
| RF930 (inox) .....           | € 6.950 |
| RF1270 (blanche) .....       | € 8.150 |
| RF1270 (inox).....           | € 8.600 |
| RF1400 (blanche) .....       | € 8.350 |
| RF1400 (inox).....           | € 8.800 |
| EF600W -35°C (blanche) ..... | € 6.850 |
| EF600W -35°C (inox).....     | € 7.100 |
| EF660W -35°C (blanche) ..... | € 7.000 |
| EF660W -35°C (inox).....     | € 7.250 |

Prix H.T. départ usine.

# Produits et prix • BioMidi

## BioMidi – Réfrigérateurs

|                       |         |
|-----------------------|---------|
| RR425 (blanche) ..... | € 3.870 |
| RR425 (inox) .....    | € 4.370 |
| RR625 (blanche) ..... | € 4.320 |
| RR625 (inox) .....    | € 4.820 |

## BioMidi – Congélateurs

|                              |         |
|------------------------------|---------|
| RF425 (blanche) .....        | € 4.445 |
| RF425 (inox) .....           | € 4.945 |
| RF625 (blanche) .....        | € 4.895 |
| RF625 (inox) .....           | € 5.395 |
| EF425 -40 °C (blanche) ..... | € 5.220 |
| EF425 -40 °C (inox) .....    | € 5.720 |

## Équipements et accessoires en options

Monté en usine

Fourniture séparée

|  |            |       |
|--|------------|-------|
| Tiroir en aluminium BioLine (sép. longueur/largeur) .....                                      | € 185..... | € 215 |
| Tiroir en inox BioLine, 30 kg .....  | € 185..... | € 215 |
| Tiroir en inox BioLine, 40 kg .....  | € 250..... | € 280 |
| Séparateurs BioLine pour tiroirs en inox (1 jeu) .....   | € 70.....  | € 100 |
| Plateau perforé BioLine en inox .....  | € 90.....  | € 110 |
| Grille en inox BioLine .....   | € 65.....  | € 85  |
| Grille rilsanisée BioLine .....  | € 45.....  | € 65  |
| Ferrage - à droite ou gauche .....   | € 0 .....  | S.o   |
| Enregistreur de température à disque .....   | € 735..... | S.o   |
| Enregistreur de température à disque, paper - 100 pcs. ....                                    | S.o.....   | € 125 |
| Enregistreur de température à disque, pens - 1 pcs. ....                                       | S.o.....   | € 55  |
| Porte vitrée, porte simple (seulement RR) .....  | € 290..... | S.o   |
| Portillons internes .....  | € 435..... | € 535 |
| Protection basse température (seulement RR) .....  | € 150..... | € 180 |
| Flacon de référence .....  | € 35.....  | € 55  |
| Kit de séparateurs BioLine pour tiroir en aluminium<br>(séparateurs longueur et largeur) ..... | S.o.....   | € 50  |
| Glissières pour grilles (supplémentaire) .....   | S.o.....   | € 35  |
| Kit DIN .....  | € 185..... | S.o   |
| Kit de réduction de bruit .....  | € 185..... | € 215 |

# Produits et prix • BioCompact II

## BioCompact II – Réfrigérateurs

|                       |         |
|-----------------------|---------|
| RR210 (blanche) ..... | € 2.080 |
| RR210 (inox) .....    | € 2.190 |
| RR310 (blanche) ..... | € 2.240 |
| RR310 (inox) .....    | € 2.350 |
| RR410 (blanche) ..... | € 2.400 |
| RR410 (inox) .....    | € 2.510 |
| RR610 (blanche) ..... | € 3.180 |
| RR610 (inox) .....    | € 3.280 |

## BioCompact II – Congélateurs

|                       |         |
|-----------------------|---------|
| RF210 (blanche) ..... | € 2.190 |
| RF210 (inox) .....    | € 2.300 |
| RF310 (blanche) ..... | € 2.350 |
| RF310 (inox) .....    | € 2.460 |
| RF410 (blanche) ..... | € 2.510 |
| RF410 (inox) .....    | € 2.620 |
| RF610 (blanche) ..... | € 3.480 |
| RF610 (inox) .....    | € 3.580 |

## BioCompact II – Combi

|                             |         |
|-----------------------------|---------|
| RR210/RF210 (blanche) ..... | € 4.470 |
| RR210/RF210 (inox) .....    | € 4.690 |
| RR310/RF210 (blanche) ..... | € 4.630 |
| RR310/RF210 (inox) .....    | € 4.850 |

## Équipements et accessoires en options

Monté en usine

Fourniture séparée

|  |       |       |
|--|-------|-------|
| Tiroir en aluminium BioLine<br>(sép. longueur/largeur) (610 RR) .....                | € 185 | € 215 |
| Tiroir en aluminium BioLine<br>(sép. longueur/largeur) (420 mm) .....                | € 185 | € 215 |
| Tiroir en aluminium BioLine<br>(sép. longueur/largeur) (300 mm) .....                | € 175 | € 205 |
| Tiroir ABS BioLine (sép. longueur/largeur) (420 mm) .....                            | € 95  | € 115 |
| Tiroir en inox BioLine, 30 kg (610) .....  | € 185 | € 215 |
| Tiroir en inox BioLine, 40 kg (610) .....  | € 250 | € 280 |
| Séparateurs BioLine pour tiroirs en inox (1 jeu) .....                               | € 70  | € 100 |
| Panier rilsanisé BioLine(430 mm) .....   | € 55  | € 75  |
| Panier rilsanisé BioLine(300 mm) .....   | € 50  | € 70  |
| Plateau perforé BioLine en inox (610) .....  | € 90  | € 110 |
| Plateau perforé BioLine en inox (430 mm) .....                                       | € 80  | € 100 |
| Plateau perforé BioLine en inox (300 mm) .....                                       | € 75  | € 95  |
| Grille en inox BioLine (610) .....   | € 65  | € 85  |
| Grille en inox BioLine (430 mm) .....  | € 60  | € 80  |
| Grille en inox BioLine (300 mm) .....  | € 55  | € 75  |
| Grille rilsanisée BioLine (610) .....  | € 45  | € 65  |
| Grille rilsanisée BioLine (430 mm) .....   | € 30  | € 50  |
| Grille rilsanisée BioLine (300 mm) .....   | € 25  | € 45  |
| Ferrage – à droite ou gauche .....   | € 0   | S.o   |
| Enregistreur de température à disque .....   | € 735 | S.o   |
| Papier (100 pièces) pour enregistreur de température .....                           | S.o   | € 125 |
| Stylos pour enregistreur de température (1 pièce) .....                              | S.o   | € 55  |
| Pieds, roulettes/roues ou pour montage sur socle<br>(Combi/410/610) .....            | € 0   | € 140 |
| Pieds ou roulettes/roues (210/310) .....   | € 100 | € 140 |
| Roulettes, pivotement 360° (Combi/410/610) .....                                     | € 50  | € 160 |
| Roulettes, pivotement 360° (210/310) .....   | € 150 | € 160 |
| Montage mural (Combi/210/310/410) .....  | € 200 | € 230 |
| Kit de superposition (210/310) .....   | € 125 | € 175 |
| Porte vitrée (Combi/210/310/410) (seulement RR) .....                                | € 210 | S.o   |
| Porte vitrée (610) (seulement RR) .....  | € 290 | S.o   |
| Protection basse température (seulement RR) .....                                    | € 150 | € 180 |
| Flacon de référence .....  | € 35  | € 55  |
| Pédale d'ouverture de porte (410/610) .....  | € 120 | € 160 |
| Kit de séparateurs BioLine pour tiroir en aluminium<br>(sép. longueur/largeur) ..... | S.o   | € 55  |
| Glissières pour grilles (supplémentaire) (610) .....                                 | S.o   | € 35  |
| Kit DIN .....  | € 185 | S.o   |

# Codes pour ExGuard/BioUltra/-Plus/-Midi

## Codes d'option

- 10 Porte pleine
- 11 Porte vitrée
  
- 20 Ferrage à droite
- 21 Ferrage à gauche
  
- 29 Roulettes à nivellement (BioUltra)
  
- 30 2 roues fixes/2 roues 360° avec freins, 125 mm
- 31 4 roues 360° dont 2 avec freins, 125 mm
- 32 4 roues fixes, (BioMidi)
- 33 2 roues fixes/2 roues 360° avec freins, 109 mm
- 35 Pieds H=100/135 mm
- 36 Pieds H=135/200 mm
- 37 Pieds H=185/250 mm
- 38 Préparation pour montage sur socle
  
- 41 Sonde additionnelle (sonde-E)
- 50 Enregistreur de température à disque
- 69 Kit DIN (sauf ER/RR)
- 70 3 portillons internes en plexiglas
- 79 Condenseur hybride refroidi à l'eau (seulement BioUltra)
- 80 Système frigorifique double (uniquement W/1270/1400)
- 81 Protection basse température
- 84 Kit de réduction sonore (sauf BioMidi 425 et 625)

## ER 600 D CG

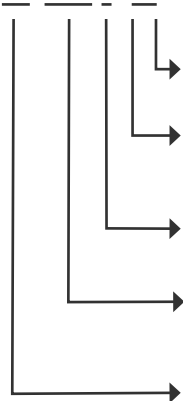

- G Fluide frigorigène (R290) (R290/R170/R601)
- C Extérieur en inox
- L Extérieur blanc
- D Armoire profonde 600 ou 660
- W Armoire large 600 ou 660
  
- Modèle d'armoire 570, 500, 600, 660, 930, 1270, 1400, 425 et 625
  
- RR Réfrigérateur
- ER Réfrigérateur froid intensif
- RF Congélateur
- EF Congélateur froid intensif
- UL Congélateur ultra basse température

## Codes d'option

- ..A # de tiroirs en aluminium avec séparateurs
- ..R # de tiroirs en acier inoxydable, 30 kg
- ..S # de tiroirs en acier inoxydable, 40 kg
- ..C # de jeux de séparateurs en acier inoxydable
- ..P # de plateaux perforés en acier inox
- ..T # de grilles en acier inox
- ..TTT # de grilles en acier inox, portillons internes
- ..N # de grilles rilsanisées
- ..V # de flacons de référence avec supports

| Numéro d'article | Désignation             |
|------------------|-------------------------|
| 98-630-          | ExGuard ER              |
| 98-631-          | ExGuard ER Porte vitrée |
| 88-570-          | BioUltra UL570          |
| 88-425-          | BioMidi 425             |
| 88-426-          | BioMidi EF425           |
| 88-625-          | BioMidi 625             |

| Numéro d'article | Désignation    |
|------------------|----------------|
| 88-500-          | BioPlus 500    |
| 88-600-          | BioPlus 600D   |
| 88-601-          | BioPlus 600W   |
| 88-604-          | BioPlus EF600W |
| 88-660-          | BioPlus 660D   |
| 88-661-          | BioPlus 660W   |
| 88-662-          | BioPlus EF660W |
| 88-930-          | BioPlus 930    |
| 88-270-          | BioPlus 1270   |
| 88-400-          | BioPlus 1400   |

# Codes pour BioCompact II

## Codes d'option

- 10 Porte pleine
- 11 Porte vitrée
  
- 20 Ferrage à droite, avec rappel de fermeture de porte
- 21 Ferrage à gauche, avec rappel de fermeture de porte
  
- 30 2 roues fixes / 2 roues 360° avec freins, 125 mm
- 31 4 roues 360° dont 2 avec freins, 125 mm
- 33 2 roues fixes / 2 roues 360° avec freins, 109 mm
- 34 2 roues / 2 pieds (seulement armoires 210/310)
- 35 Pieds H=100/135 mm
- 36 Pieds H=135/200 mm
- 38 Préparé pour montage sur socle
- 39 Petits pieds (seulement armoires 210/310)
  
- 41 Sonde additionnelle (Sonde-E)
- 50 Enregistreur de température à disque
- 69 Kit DIN (seulement BioCompact II RR)
- 81 Protection basse température
- 90 Kit de combinaison
- 91 Montage mural

## II RR 210 LG

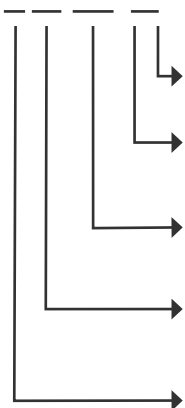

- G Fluide frigorigène(R600a/R290)
- C Extérieur inox
- L Extérieur blanc
  
- Modèle d'armoire 210, 310, 410, 610
  
- RR Réfrigérateur
- RF Congélateur
  
- II BioCompact II

## Codes d'option

- ..A # de tiroirs en aluminium avec séparateurs
- ..AA # de tiroirs 300 mm en aluminium
- ..E # de tiroir 420 mm PS avec séparateurs
- ..R # de tiroirs en inox, 30 kg (610)
- ..S # de tiroirs en inox, 40 kg (610)
- ..C # de jeux de séparateurs en inox
- ..M # de paniers 430 mm rilsanisés blancs
- ..MM # de paniers 300 mm rilsanisés blancs
- ..P # de plateaux perforés en inox
- ..PP # de plateaux 300 mm perforés en inox
- ..T # de grilles en inox
- ..TT # de grilles 300 mm en inox
- ..W # de grilles 430 mm rilsanisées blanches
- ..WW # de grilles 300 mm rilsanisées blanches
- ..N # de grilles rilsanisées grises
- ..V # de flacons de référence avec supports

## Numéro d'article

## Désignation

- 88-250- II RR210
- 88-251- II RR210 Porte vitrée
- 88-252- II RF210
  
- 88-350- II RR310
- 88-351- II RR310 Porte vitrée
- 88-352- II RF310
  
- 88-450- II RR410
- 88-451- II RR410 Porte vitrée
- 88-452- II RF410

## Numéro d'article

## Désignation

- 88-260- II RR210/II RF210
- 88-260- II RR210/II RR210
- 88-262- II RR310/II RF210
  
- 88-611- II RR610
- 88-613- II RR610 Porte vitrée
- 88-612- II RF610

# Consommation d'énergie (kWh/24h)

| <b>BioUltra -86</b> |              | R290 - R170/R601 |
|---------------------|--------------|------------------|
| <b>UL570</b>        | Porte pleine | 10.5             |

| <b>ExGuard - ER</b> |              | R290 |
|---------------------|--------------|------|
| <b>ER600 W</b>      | Porte pleine | 1.62 |
|                     | Porte vitrée | 2.08 |

| <b>BioPlus - ER</b> |                                 | R290 |
|---------------------|---------------------------------|------|
| <b>ER500</b>        | Porte pleine                    | 1.26 |
|                     | Porte vitrée                    | 1.67 |
| <b>ER600D</b>       | Porte pleine                    | 1.26 |
|                     | Porte vitrée                    | 1.71 |
| <b>ER660D</b>       | Porte pleine                    | 1.18 |
|                     | Porte vitrée                    | 1.69 |
| <b>ER600W</b>       | Porte pleine                    | 1.35 |
|                     | Porte vitrée                    | 1.65 |
|                     | Double compresseur porte pleine | -    |
|                     | Double compresseur porte vitrée | -    |
| <b>ER660W</b>       | Porte pleine                    | 1.28 |
|                     | Porte vitrée                    | 1.78 |
|                     | Double compresseur porte pleine | 2.20 |
|                     | Double compresseur porte vitrée | -    |
| <b>ER930</b>        | Porte pleine                    | 2.10 |
|                     | Porte vitrée                    | 2.81 |
| <b>ER1270</b>       | Porte pleine                    | 2.50 |
|                     | Porte vitrée                    | 3.48 |
|                     | Double compresseur porte pleine | 2.57 |
|                     | Double compresseur porte vitrée | -    |
| <b>ER1400</b>       | Porte pleine                    | 2.56 |
|                     | Porte vitrée                    | 3.72 |
|                     | Double compresseur porte pleine | -    |
|                     | Double compresseur porte vitrée | 4.47 |



# Consommation d'énergie (kWh/24h)

| BioPlus – RF/EF |                                 | R290  |
|-----------------|---------------------------------|-------|
| <b>RF500</b>    | Porte pleine                    | 3.83  |
| <b>RF600D</b>   | Porte pleine                    | 4.03  |
| <b>RF660D</b>   | Porte pleine                    | 4.23  |
| <b>RF600W</b>   | Porte pleine                    | 4.07  |
|                 | Double compresseur porte pleine | 5.67  |
| <b>RF660W</b>   | Porte pleine                    | 4.46  |
|                 | Double compresseur porte pleine | 6.02  |
| <b>RF930</b>    | Porte pleine                    | 6.12  |
| <b>RF1270</b>   | Porte pleine                    | 7.97  |
|                 | Double compresseur porte pleine | 7.97  |
| <b>RF1400</b>   | Porte pleine                    | 8.39  |
|                 | Double compresseur porte pleine | 8.39  |
| <b>EF600W</b>   | Porte pleine                    | 8.86  |
|                 | Refroidi à l'eau porte pleine   | -     |
|                 | Double compresseur porte pleine | 12.21 |
| <b>EF660W</b>   | Porte pleine                    | 9.02  |
|                 | Double compresseur porte pleine | 12.87 |

| BioMidi – RR |              | R290 |
|--------------|--------------|------|
| <b>RR425</b> | Porte pleine | 1.27 |
|              | Porte vitrée | 1.63 |
| <b>RR625</b> | Porte pleine | 1.30 |
|              | Porte vitrée | 1.64 |

| BioMidi – RF/EF |              | R290 |
|-----------------|--------------|------|
| <b>RF425</b>    | Porte pleine | 3.61 |
| <b>RF625</b>    | Porte pleine | 4.03 |
| <b>EF425</b>    | Porte pleine | 8.93 |

# Consommation d'énergie (kWh/24h)

| BioCompact II - RR |              | R600a |
|--------------------|--------------|-------|
| RR210              | Porte pleine | 0.61  |
|                    | Porte vitrée | 0.98  |
| RR310              | Porte pleine | 0.63  |
|                    | Porte vitrée | 0.98  |
| RR410              | Porte pleine | 0.59  |
|                    | Porte vitrée | 1.31  |
| RR610              | Porte pleine | 1.15  |
|                    | Porte vitrée | 1.9   |
| RR210/RF210 combi  | Porte pleine | 2.07  |
| RR310/RF210 combi  | Porte pleine | 1.98  |

| BioCompact II - RF |              | R600a | R290 |
|--------------------|--------------|-------|------|
| RF210              | Porte pleine | 1.47  | -    |
| RF310              | Porte pleine | 1.69  | -    |
| RF410              | Porte pleine | 2.13  | -    |
| RF610              | Porte pleine | -     | 3.88 |
| RR210/RF210 combi  | Porte pleine | 2.07  | -    |
| RR310/RF210 combi  | Porte pleine | 1,98  | -    |

# Définition de module

BioCompact II (210, 310 et 410)

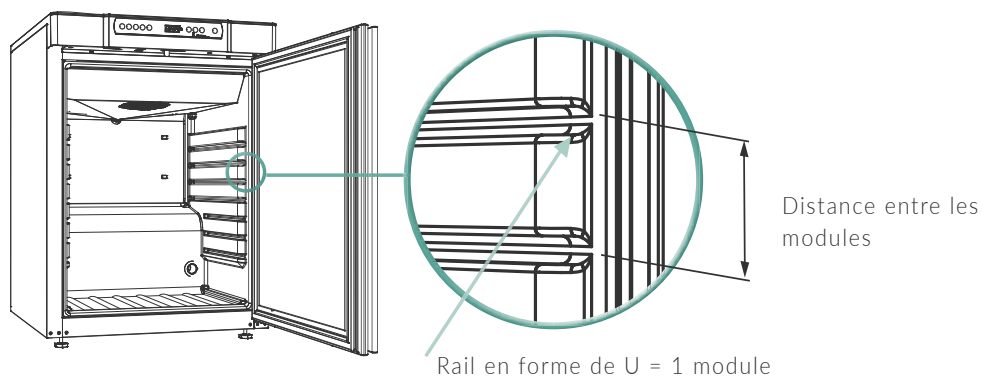





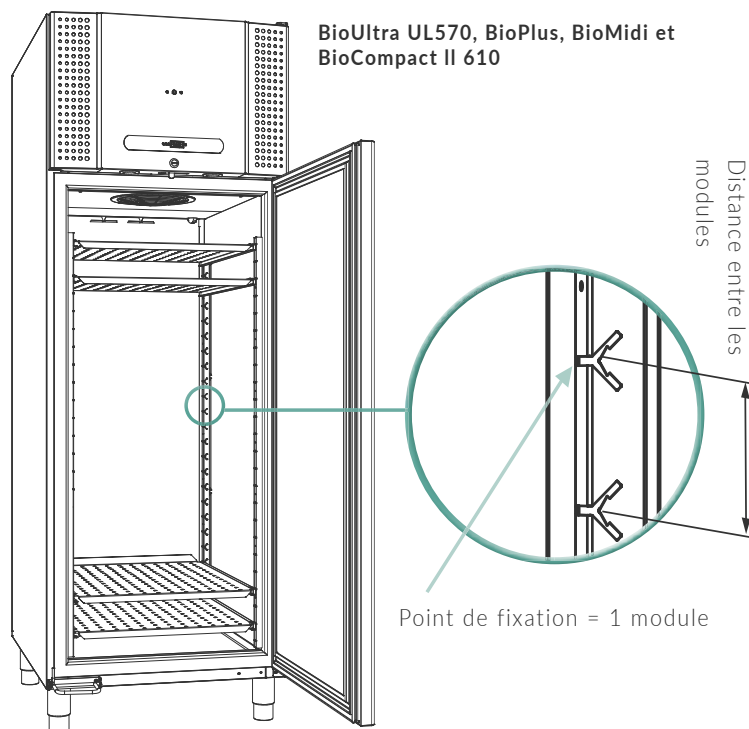

| Modèle                | No de modules            | Distances entre les modules mm |
|-----------------------|--------------------------|--------------------------------|
| ExGuard 600W          | 48                       | 25                             |
| BioUltra UL570        | -                        | 12,5                           |
| BioPlus 500*          | 52                       | 25                             |
| BioPlus 600D*         | 24                       | 50                             |
| BioPlus 660D*         | 27                       | 50                             |
| BioPlus 600W*         | 24                       | 50                             |
| BioPlus 660W*         | 27                       | 50                             |
| Bioplus 930*          | 52                       | 25                             |
| BioPlus 1270*         | 2 x 24                   | 50                             |
| BioPlus 1400*         | 2 x 27                   | 50                             |
| BioMidi 425*          | 25                       | 50                             |
| BioMidi 625*          | 25                       | 50                             |
| BioCompact II 210     | 4 x 430 mm + 3 x 300 mm  | 50                             |
| BioCompact II 210/210 | 8 x 430 mm + 6 x 300 mm  | 50                             |
| BioCompact II 310     | 11 x 430 mm + 3 x 300 mm | 50                             |
| BioCompact II 310/210 | 15 x 430 mm + 6 x 300 mm | 50                             |
| BioCompact II 410     | 22 x 430 mm + 3 x 300 mm | 50                             |
| BioCompact II 610*    | 24                       | 50                             |

\* Noter que le flacon de référence (quand il est choisi) occupe l'espace de 2 modules.

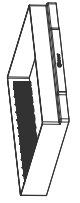
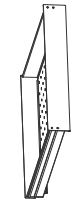
BioUltra UL570, BioPlus, BioMidi et BioCompact II 610

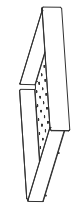

# Dimensions, tiroirs et grilles

| Type  | ABS tiroir  | Tiroir en aluminium   | Tiroir en acier inox, 30 kg   | Tiroir en acier inox, 40 kg  | Panier rilsanisé**  | Grille  | Plateau perforé   |
|---|---|---|---|--|---|---|---|
|  |  |  |  |  |  |  |  |
|   | 2   | 2   | 2   | 2  | 3   | 1   | 1   |
| ExGuard 600W  | -   | -   | -   | 492/625/60 [12]  | -   | 650/530 [48]  | 647/500 [48]  |
| 570   | -   | -   | -   | -  | -   | -   | 619/574 [-]   |
| 210/310/410 ***   | 429/395/68 [2/5/11]   | 396/419/60 [2/5/11]   | -   | -  | 426/386/139 [1/3/7]   | 486/433 [4/11/22]   | 483/433 [4/11/22]   |
| 210/310/410 ****  | -   | 396/296/60 [2/2/2]  | -   | -  | 442/260/209 [1/1/1]   | 486/300 [3/3/3]   | 483/302 [3/3/3]   |
| 610   | -   | 504/626/60 [12]   | 505/625/60 [12]   | 492/625/60 [12]  | -   | 530/650 [24]  | 528/630 [24]  |
| 425   | -   | 409/508/60 [12]   | 410/505/60 [12]   | 397/505/60 [12]  | -   | 435/530 or 433/501* [25]  | 435/510 [25]  |
| 625   | -   | 624/496/60 [12]   | 626/505/60 [12]   | 612/505/60 [12]  | -   | 650/530 or 650/500* [25]  | 650/500 [25]  |
| 500   | -   | 376/576/60 [13]   | 379/575/60 [13]   | 364/575/60 [13]  | -   | 400/600 or 400/570* [52]  | 399/580 [52]  |
| 600D/660D/1270/1400   | -   | 504/626/60 [12/13/24/26]  | 505/625/60 [11/13/22/26]  | 492/625/60 [12/13/24/26]   | -   | 530/650 or 529/621* [24/27/48/54]   | 528/630 [24/27/48/54]   |
| 930   | -   | -   | -   | 595/748/60 [13]  | -   | 602/785 [52]  | 600/784 [52]  |
| 600/660W  | -   | 624/496/60 [12/13]  | 626/501/60 [11/13]  | 612/505/60 [12/13]   | -   | 650/530 or 650/500* [24/27]   | 647/500 [24/27]   |

[ ] nombre maximum que peut contenir l'armoire

\*\*\* : Tiroir 420 mm  
\*\*\*\* : 300 mm

Dimensions : L x P x H mm

\* Dimension de grille quand combinée avec portillon interne (code d'option 70)

\*\* Ouverture de porte à 120° requise

Noter que le flacon de référence (quand il est choisi) occupe l'espace de 2 modules. (BioMidi, BioPlus, BioCompact II 610)

Noter que le flacon de référence (quand il est choisi) occupe l'espace de 4 modules. (ExGuard, BioPlus 500, BioPlus 930)

# Hauteurs de chargement

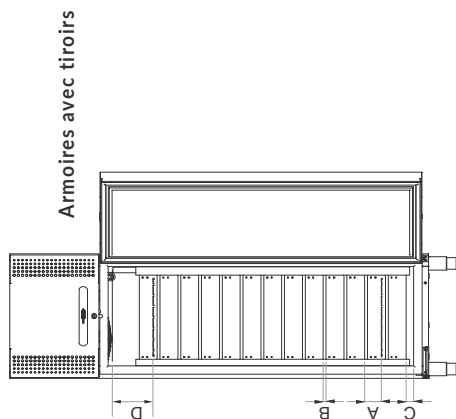

Armoires avec grilles

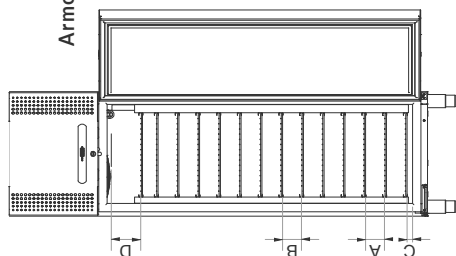

- A = Hauteur de chargement dans tiroir/hauteur de chargement entre grilles
  - B = Espace entre tiroirs/grilles
  - C = Hauteur au fond de l'armoire pour l'armoire avec tiroir grille à la position la plus basse
  - D = Hauteur de chargement dans le tiroir/grille du haut à la ligne de chargement
- Donné comme : A\B\C\D mm -  
l'intérieur est disposé avec la distance minimum entre chaque tiroir/grille.  
Voir page 67 pour l'espace entre les modules

| Modèle       | Tiroir en aluminium | Tiroir en acier inox, 30 kg | Tiroir en acier inox, 40 kg | Panier rilsanisé                     | Grille        | Plateau perforé |
|--------------|---------------------|-----------------------------|-----------------------------|--------------------------------------|---------------|-----------------|
| 210          | 80/14/93/83         | -                           | -                           | 430mm: 145/8/-/207, 300mm: 271/8/8/- | 39/39/101/66  | 37/37/96/68     |
| 310          | 80/14/93/122        | -                           | -                           | 430mm: 145/8/-/246, 300mm: 271/8/8/- | 39/39/101/105 | 37/37/96/107    |
| 410          | 80/14/93/159        | -                           | -                           | 430mm: 145/8/-/283, 300mm: 271/8/8/- | 39/39/101/142 | 37/37/96/144    |
| 610          | 80/14/74/128        | 84/24/19/164                | 84/24/50/132                | -                                    | 39/39/34/98   | 30/30/38/94     |
| 425          | 80/14/37/164        | 84/24/55/201                | 84/24/37/169                | -                                    | 39/39/25/135  | 30/30/20/131    |
| 625          | 80/14/37/164        | 84/24/55/201                | 84/24/37/167                | -                                    | 39/39/25/135  | 30/30/20/131    |
| 500          | 80/14/37/192        | 84/24/31/203                | 84/24/37/196                | -                                    | 39/39/23/138  | 30/30/22/133    |
| 570          | -                   | -                           | -                           | -                                    | -             | -               |
| ExGuard 600W | -                   | -                           | 84/24/24/157                | -                                    | 39/39/63/122  | 30/30/57/119    |
| 600/660D     | 80/14/23/154        | 84/24/42/188                | 84/24/24/157                | -                                    | 39/39/63/122  | 30/30/57/119    |
| 600/660W     | 80/14/23/154        | 84/24/42/188                | 84/24/24/157                | -                                    | 39/39/63/122  | 30/30/57/119    |
| 930          | -                   | -                           | 84/24/37/166                | -                                    | 39/39/23/123  | 30/30/22/119    |
| RF930        | -                   | -                           | 84/24/37/152                | -                                    | 39/39/23/109  | 39/39/23/105    |
| 1270         | 80/14/23/152        | 84/24/42/188                | 84/24/24/156                | -                                    | 39/39/63/122  | 30/30/57/119    |
| 1400         | 80/14/23/152        | 84/24/42/188                | 84/24/24/156                | -                                    | 39/39/63/122  | 30/30/57/119    |

# Dimensions, armoires

## ExGuard 600W

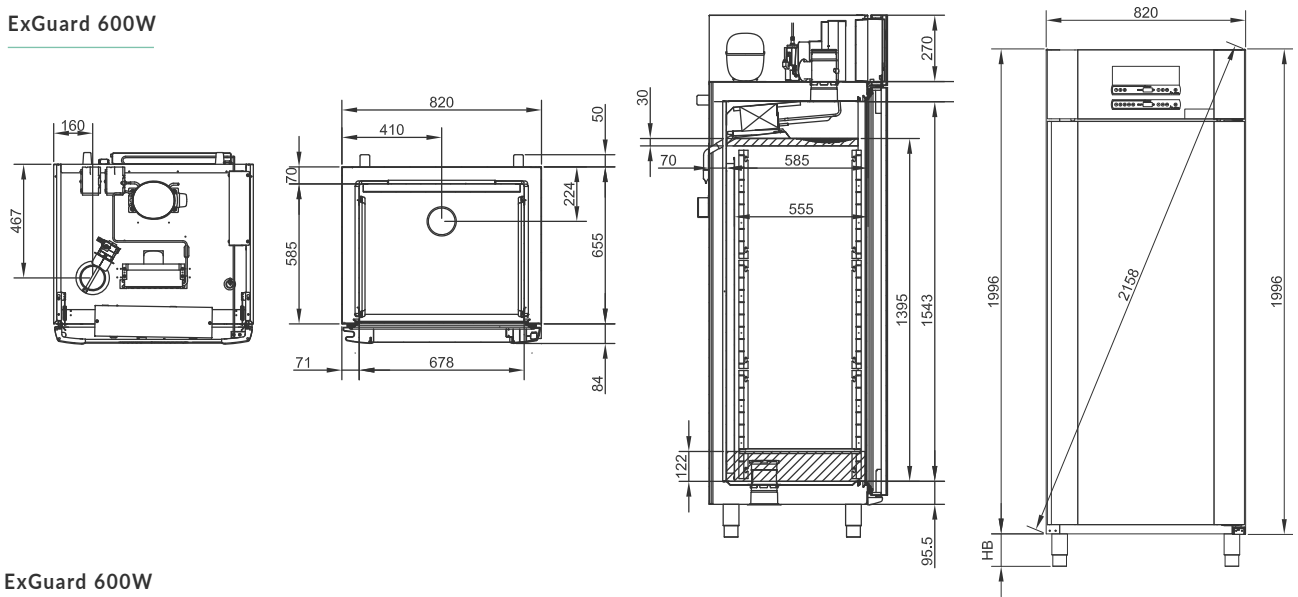

## ExGuard 600W

Code HB : 30, 31, 33, 35, 36, 37

| Roues/roulettes |         | Pieds |           |
|-----------------|---------|-------|-----------|
|                 |         |       |           |
| Code            | HB (mm) | Code  | HB (mm)   |
| 30              | 125     | 35    | 100 - 135 |
| 31              | 125     | 36    | 135 - 200 |
| 33              | 109     | 37    | 185 - 250 |

## BioUltra

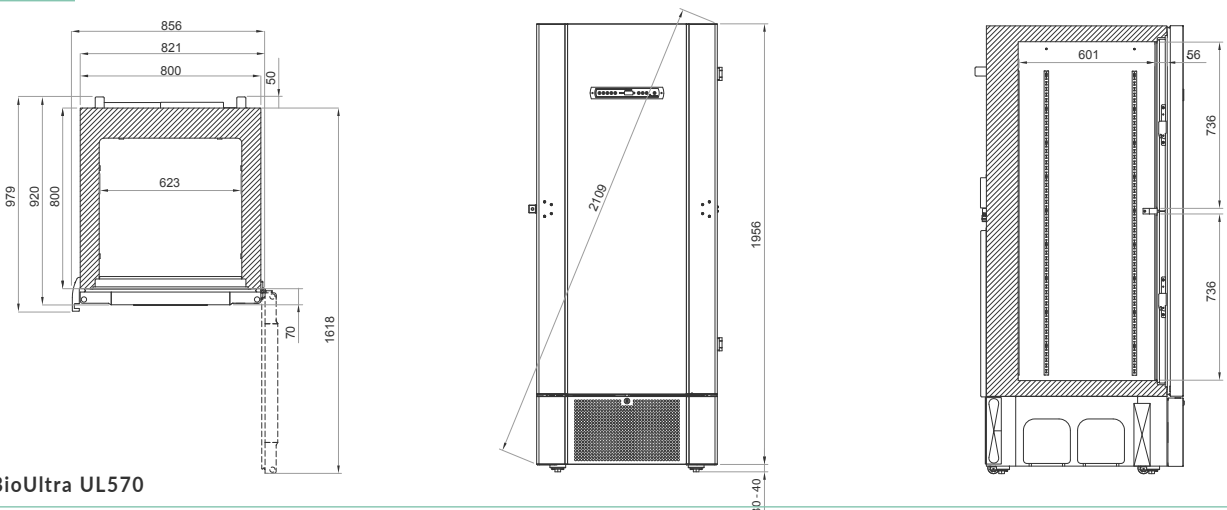

## BioUltra UL570

Code HB : 29

| Roues/Pieds réglables en hauteur |         |
|----------------------------------|---------|
|                                  |         |
| Code                             | HB (mm) |
| 29                               | 30-40   |

# Dimensions, armoires

## BioPlus 500

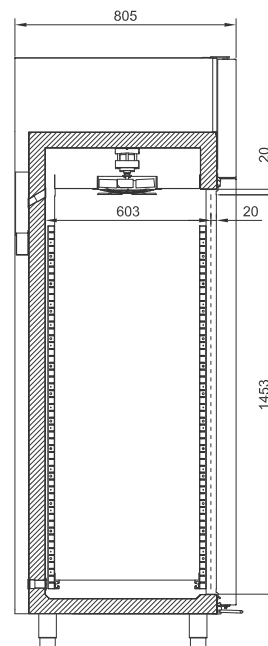
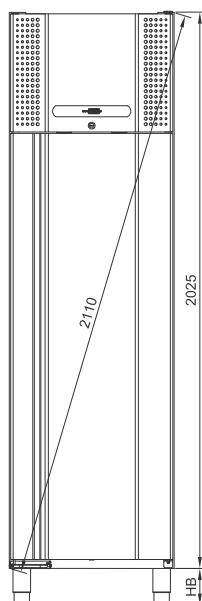
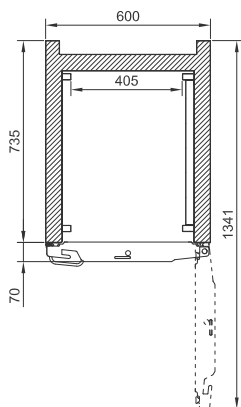

## BioPlus 600/660D

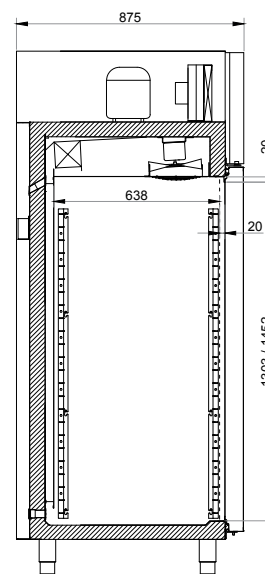
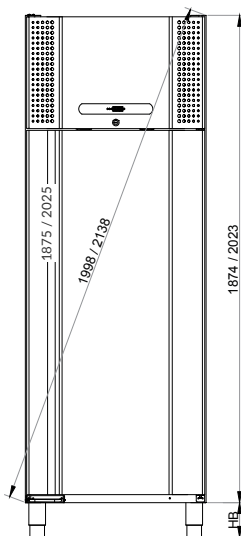
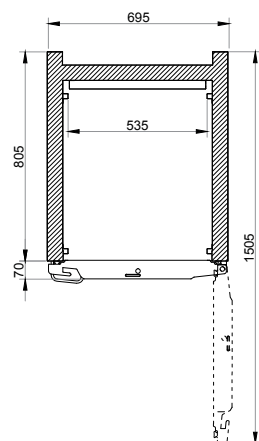

## BioPlus 500



Code HB : 30, 31, 33, 35, 36, 37 ou 38

Note : Le passage d'air de 20 mm est plutôt 25 mm quand l'armoire possède des portillons internes (option 70)

## BioPlus 600/660D

Code HB : 30, 31, 33, 35, 36, 37 ou 38

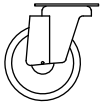
Note : Le passage d'air de 20 mm est plutôt 25 mm quand l'armoire possède des portillons internes (option 70)

| Roues/roulettes   |         | Pieds   |           | Montage sur socle |         |
|---|---------|---|-----------|-------------------|---------|
|  |         |  |           |                   |         |
| Code  | HB (mm) | Code  | HB (mm)   | Code              | HB (mm) |
| 30  | 125     | 35  | 100 - 135 | 38                | 0       |
| 31  | 125     | 36  | 135 - 200 |                   |         |
| 33  | 109     | 37  | 185 - 250 |                   |         |

# Dimensions, armoires

## BioPlus 600/660W

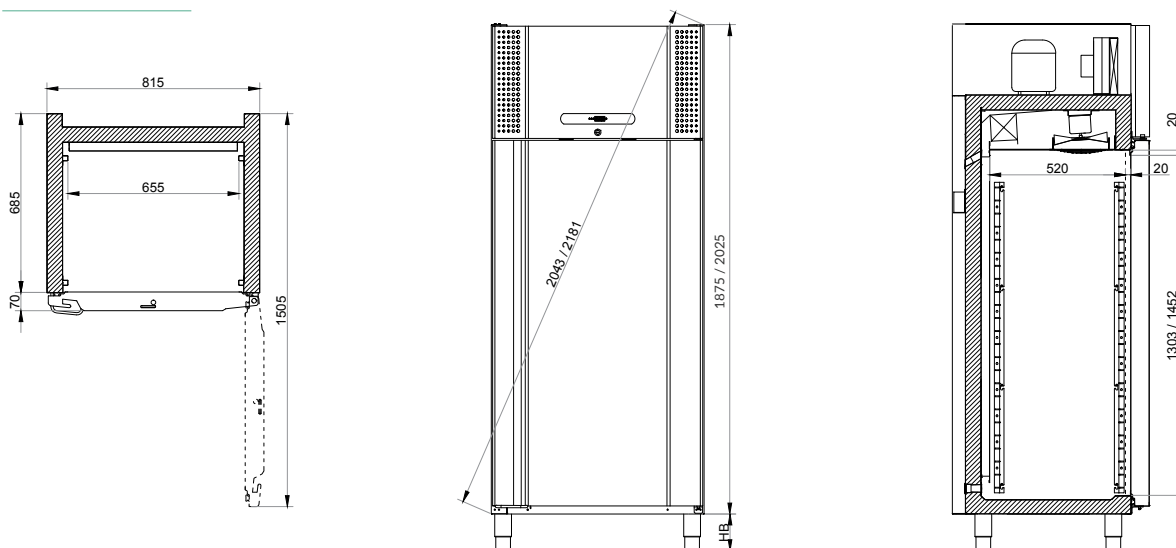

## BioPlus 930

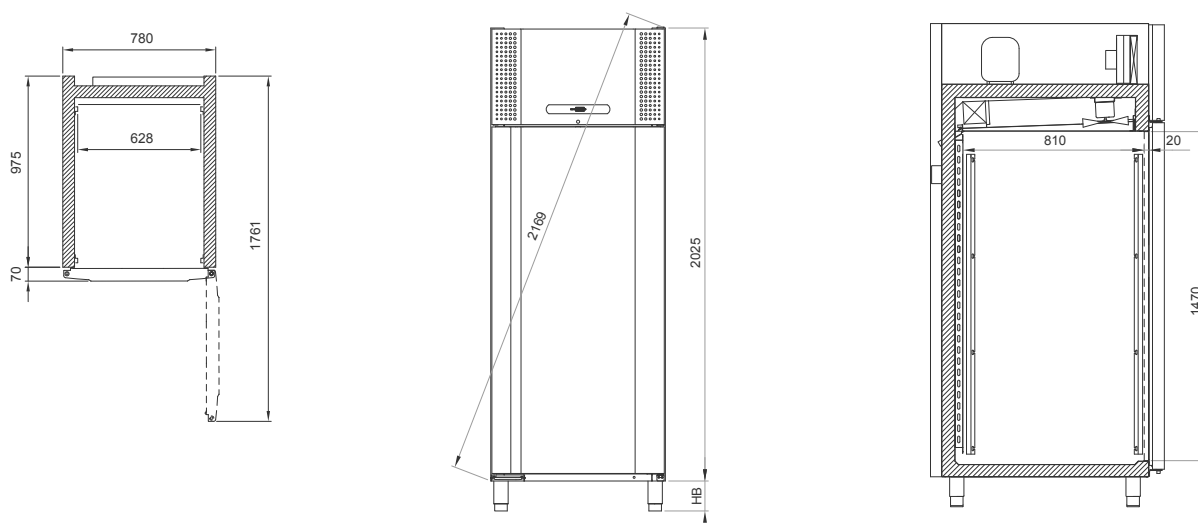



## BioPlus 600/660W

Code HB : 30, 31, 33, 35, 36, 37 ou 38

Note : Le passage d'air de 20 mm est plutôt 25 mm quand l'armoire possède des portillons internes (option 70). Les modèles EF sont 22mm plus large que la cote donnée sur le plan à cause de la poignée de type loqueteau.

## BioPlus 930

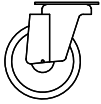
HB code : 30, 31, 33, 35, 36, 37 og 38

| Roues/roulettes   |         | Pieds   |           | Montage sur socle |         |
|---|---------|---|-----------|-------------------|---------|
|  |         |  |           |                   |         |
| Code  | HB (mm) | Code  | HB (mm)   | Code              | HB (mm) |
| 30  | 125     | 35  | 100 - 135 | 38                | 0       |
| 31  | 125     | 36  | 135 - 200 |                   |         |
| 33  | 109     | 37  | 185 - 250 |                   |         |



# Dimensions, armoires

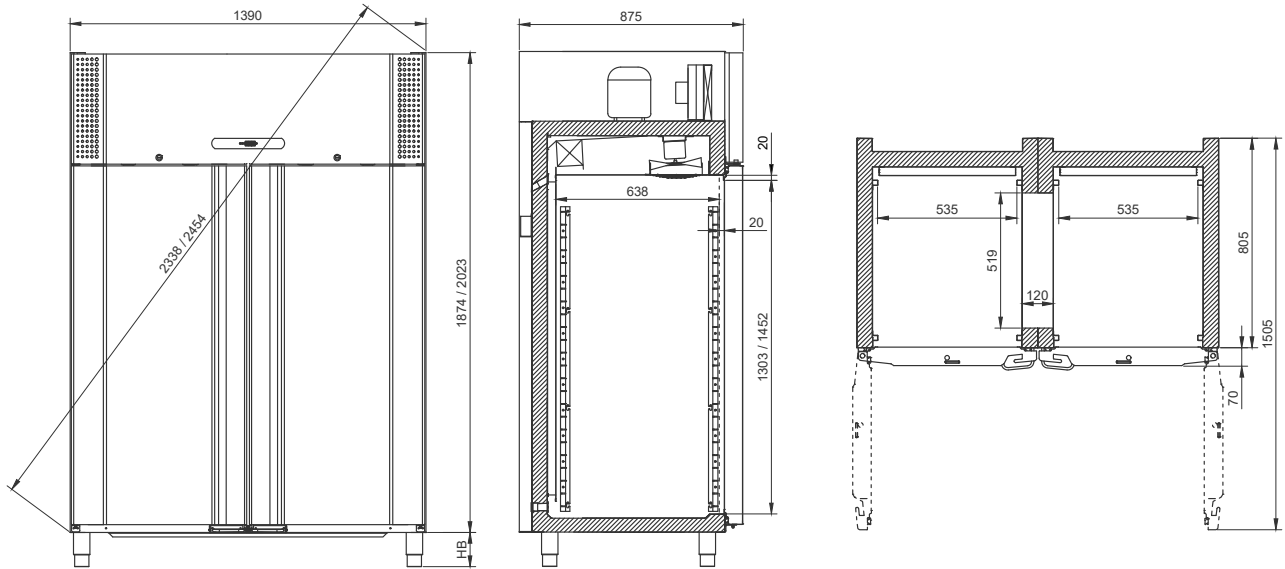

## BioPlus 1270/1400



## BioPlus 1270/1400

Code HB : 31, 33, 35, 36, 37 ou 38

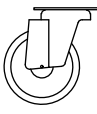
Note : Le passage d'air de 20 mm est plutôt 25 mm quand l'armoire possède des portillons internes (option 70)

| Roues/roulettes   |         | Pieds   |           | Montage sur socle |         |
|---|---------|---|-----------|-------------------|---------|
|  |         |  |           |                   |         |
| Code  | HB (mm) | Code  | HB (mm)   | Code              | HB (mm) |
| 30  | 125     | 35  | 100 - 135 | 38                | 0       |
| 31  | 125     | 36  | 135 - 200 |                   |         |
| 33  | 109     | 37  | 185 - 250 |                   |         |

## BioMidi 425/625

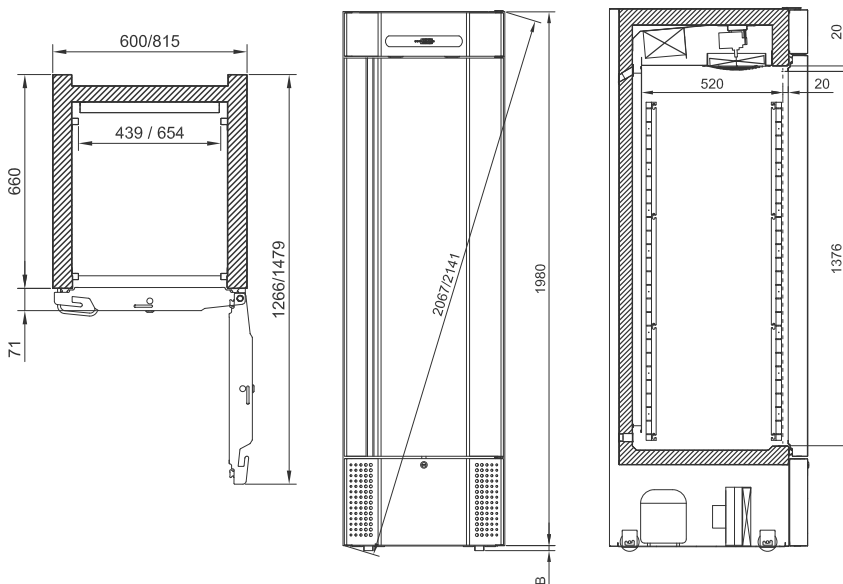

## BioMidi 425/625

Code HB : 32 ou 38

Note : Le passage d'air de 20 mm est plutôt 25 mm quand l'armoire possède des portillons internes (option 70). Les modèles EF sont 22mm plus large que la cote donnée sur le plan à cause de la poignée de type loqueteau.

| Roues encastrées  |         | Montage sur socle |         |
|---|---------|-------------------|---------|
|  |         |                   |         |
| Code  | HB (mm) | Code              | HB (mm) |
| 32  | 20      | 38                | 0       |

# Dimensions, armoires

## BioCompact II 210

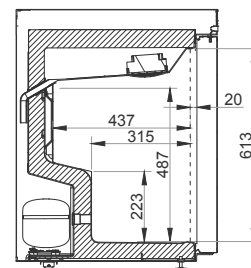
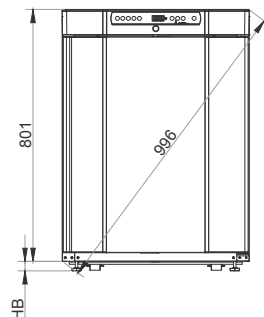
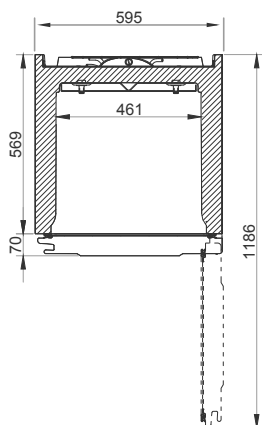

## BioCompact II 310

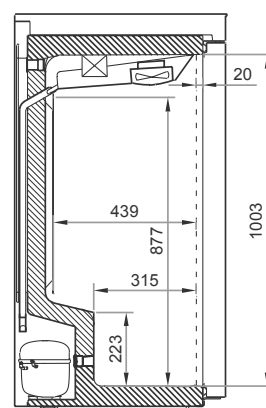
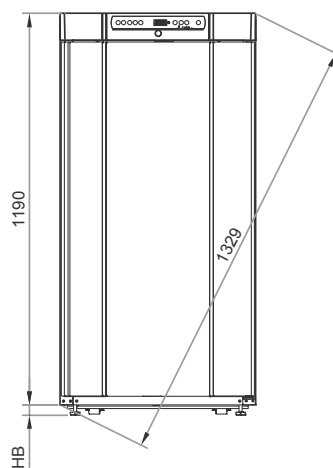
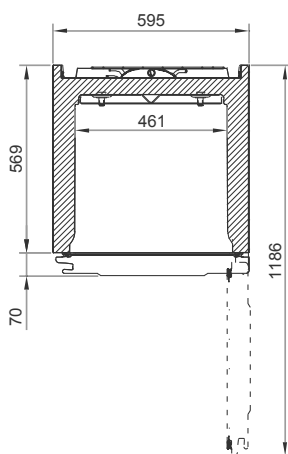





## BioCompact II 210

Code HB : 30, 31, 33, 34, 35, 36, 38 ou 39

## BioCompact II 310

Code HB : 30, 31, 33, 34, 35, 36, 38 ou 39

| Roues/roulettes   |         | Roues/pieds   |         | Pieds   |           | Montage sur socle |         | Pieds   |         |
|---|---------|---|---------|---|-----------|-------------------|---------|---|---------|
|  |         |  |         |  |           |                   |         |  |         |
| Code  | HB (mm) | Code  | HB (mm) | Code  | HB (mm)   | Code              | HB (mm) | Code  | HB (mm) |
| 30  | 125     | 34  | 30      | 35  | 100 - 135 | 38                | 0       | 39  | 30      |
| 31  | 125     |   |         | 36  | 135 - 200 |                   |         |   |         |
| 33  | 109     |   |         |   |           |                   |         |   |         |

# Dimensions, armoires

## BioCompact II 210/210

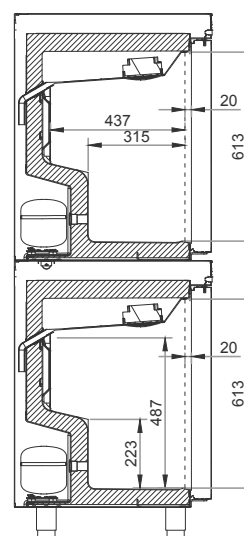
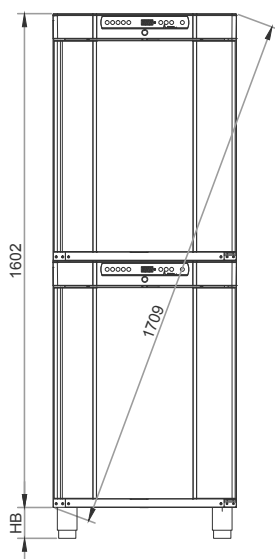
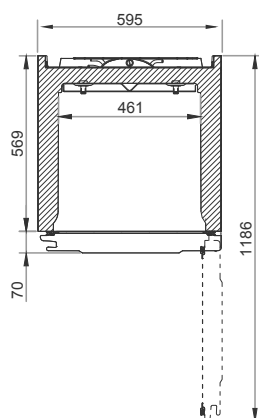

## BioCompact II 310/210

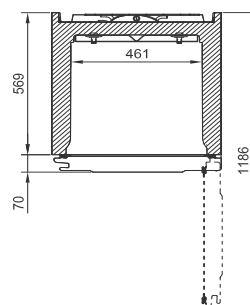
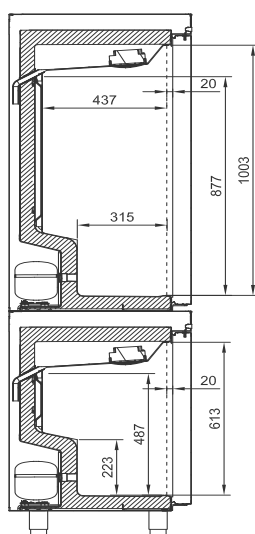
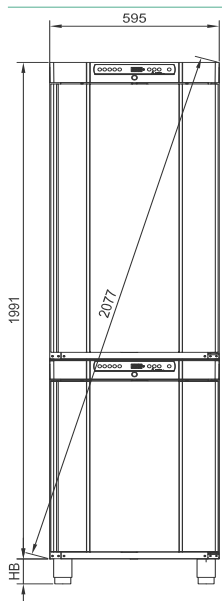



## BioCompact II 210/210 / 310/210

Code HB : 30, 31, 33, 35, 36 ou 38

## BioCompact II 310/210

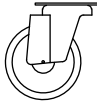
Code HB : 30, 31, 33, 35, 36 ou 38

| Roues/roulettes   |         | Pieds   |           | Montage sur socle |         |
|---|---------|---|-----------|-------------------|---------|
|  |         |  |           |                   |         |
| Code  | HB (mm) | Code  | HB (mm)   | Code              | HB (mm) |
| 30  | 125     | 35  | 100 - 135 | 38                | 0       |
| 31  | 125     | 36  | 135 - 200 |                   |         |
| 33  | 109     |   |           |                   |         |

# Dimensions, armoires

## BioCompact II 410

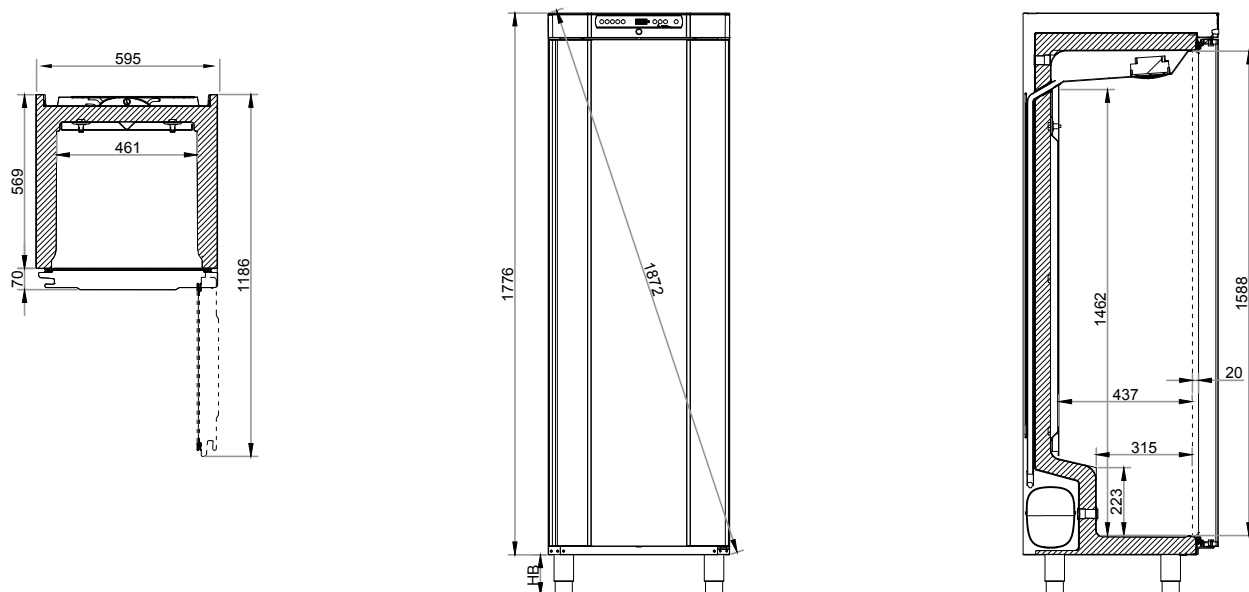

## BioCompact II 610

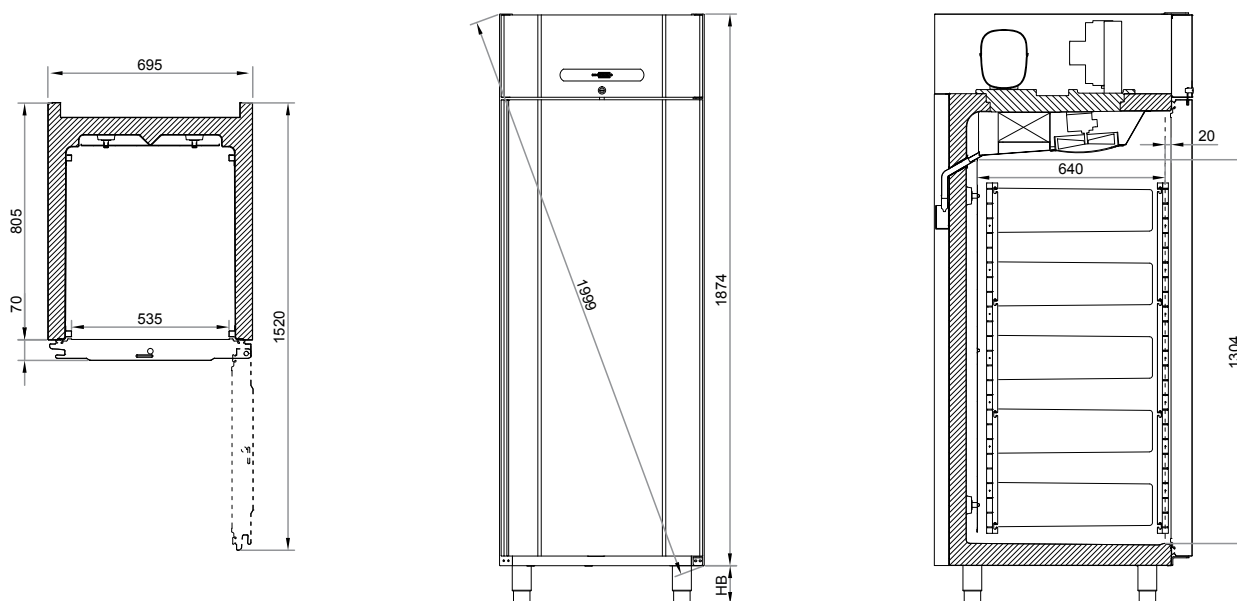

## BioCompact II 410

Code HB : 30, 31, 33, 35, 36 ou 38

## BioCompact II 610

Code HB : 30, 31, 33, 35, 36 ou 38

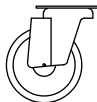
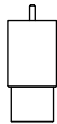
| Roues/roulettes   |         | Pieds   |           | Montage sur socle |         |
|---|---------|---|-----------|-------------------|---------|
|  |         |  |           |                   |         |
| Code  | HB (mm) | Code  | HB (mm)   | Code              | HB (mm) |
| 30  | 125     | 35  | 100 - 135 | 38                | 0       |
| 31  | 125     | 36  | 135 - 200 |                   |         |
| 33  | 109     |   |           |                   |         |

# BIOBASIC 210, 310, 410, 600



La gamme BIOBASIC offre une solution de stockage économique pour une multitude d'applications.

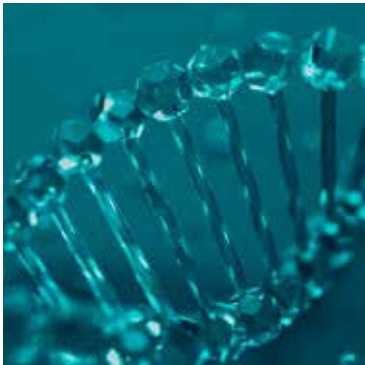

Avec l'absence de parois froides, les alarmes température, l'ATEX interne/externe et une interface conviviale, la gamme BIOBASIC dispose de fonctionnalités exceptionnelles. Avec quatre tailles au choix, la gamme

BIOBASIC est bien adaptée pour une utilisation avec un encombrement réduit où les performances, les fonctionnalités et le rapport qualité-prix sont primordiaux. Les armoires BIOBASIC sont proposées comme réfrigérateurs ou congélateurs.



ATEX interne et externe

La gamme BIOBASIC offre une conformité complète ATEX – à la fois interne et externe – sans coût supplémentaire.

Les armoires BIOBASIC sont conformes à la norme EN/IEC 60079-15, appareils électriques pour une utilisation dans la catégorie 3, Zone 2 endroits où des gaz explosifs atmosphères peuvent être présents.

2 ANS  
GARANTIE  
BIOBASIC



# BIOBASIC RR210, 310, 410, 600



## Réfrigérateurs



| Spécifications techniques                          | RR210 L   | RR310 L  | RR410 L  | RR600 L  |
|--|---|--|--|--|
| Plage de température                               | +2/+15 °C   |  |  |  |
| Température ambiante                               | Porte pleine +10/+35 °C / Porte vitrée +10/+32 °C   |  |  | Porte pleine +10/+43 °C                        |
| Régulateur   | Régulateur convivial BIOBASIC avec alarmes de température acoustique / visuelle, alarmes de porte, contact sec de report d'alarme et fonction réglage offset sonde. |  |  |  |
| Matériaux à l'intérieur<br>Matériaux à l'extérieur | Moule PS<br>Laqué blanc   |  |  | Inox<br>Laqué blanc                            |
| Dimensions mm (L x P x H)                          | 595 x 640 x 831   | 595 x 640 x 1220                               | 595 x 640 x 1876                               | 700 x 895 x 2125                               |
| Volume brut<br>Volume net                          | 125 litres<br>104 litres  | 218 litres<br>189 litres                       | 346 litres<br>312 litres                       | 610 litres<br>536 litres                       |
| Grilles rilsanisées                                | 3 nombre total  | 4 nombre total                                 | 6 nombre total                                 | 4 nombre total                                 |
| Fluide frigorigène                                 | R600a   |  |  | R290   |
| Consommation d'énergie                             | 0,43 kWh/24h  | 0,51 kWh/24h                                   | 0,59 kWh/24h                                   | 1,44 kWh/24h                                   |
| Consommation d'énergie (vitrée)                    | 0,79 kWh/24h  | 0,90 kWh/24h                                   | 1,31 kWh/24h                                   |  |
| Niveau sonore                                      | 33,3/33,6 dB(A)   | 34,1/35,2 dB(A)                                | 33,2/33,7 dB(A)                                | 44,4/- dB(A)                                   |
| Partie inférieure                                  | 2 roulettes/2 pieds   | 2 roulettes/2 pieds                            | 4 Pieds réglables                              | 4 Pieds réglables                              |
| Diffusion d'air                                    | Système de distribution d'air ventilé de Gram BioLine   |  |  |  |
| Système de dégivrage                               | Dégivrage automatique intelligent avec ré-évaporation des condensats  |  |  |  |
| Porte pleine référence                             | 782530001   | 783530001                                      | 784530001                                      | 786000001                                      |
| Porte vitrée référence                             | 782540001   | 783540001                                      | 784540001                                      | -  |
| Raccordement électrique                            | 230 V, 50 Hz  | 230 V, 50 Hz                                   | 230 V, 50 Hz                                   | 230 V, 50 Hz                                   |
| Passage de sondes                                  | 1   | 1  | 1  | 2  |
| Marquage ATEX                                      | II 3G Ex ec nC ic IIB T6 Gc<br>DTI 22ATEX0252X  | II 3G Ex ec nC ic IIB T6 Gc<br>DTI 22ATEX0252X | II 3G Ex ec nC ic IIB T6 Gc<br>DTI 22ATEX0252X | II 3G Ex ec nC ic IIB T5 Gc<br>DTI 22ATEX0250X |
| Prix porte pleine                                  | € 1.570   | € 1.740  | € 1.900  | € 2.870  |
| Prix porte vitrée                                  | € 1.835   | € 2.005  | € 2.165  | -  |

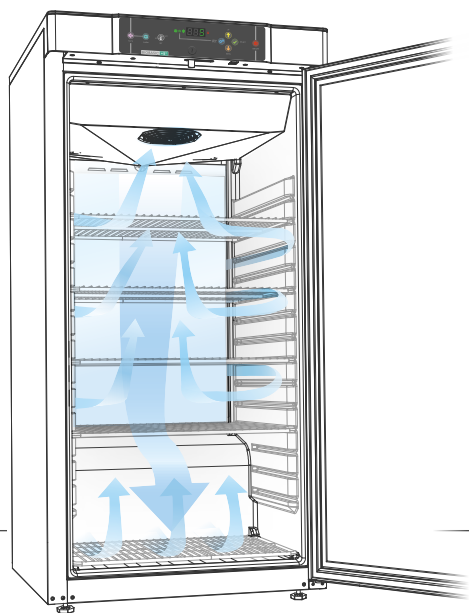

### DISTRIBUTION D'AIR

Le système exceptionnel de distribution d'air canalisée assure que la température à l'intérieur de l'armoire soit stable et homogène. Avec un évaporateur tubes/ ailetté placé en partie haute, il n'y a pas de parois froides dans l'armoire.

# BIOBASIC RF210, 310, 410, 600

## Congélateurs



| Spécifications techniques                          | RF210   | RF310                                       | RF410                                       | RF600                                       |
|--|---|---|---|---|
| Plage de température                               | -25/-5 °C   |   |   |   |
| Température ambiante                               | Porte pleine +10/+35 °C   |   |   | Porte pleine +10/+43 °C                     |
| Régulateur   | Régulateur convivial BIOBASIC avec alarmes de température acoustique / visuelle, alarmes de porte, contact sec de report d'alarme et fonction réglage offset sonde. |   |   |   |
| Matériaux à l'intérieur<br>Matériaux à l'extérieur | Moule PS<br>Laqué blanc   |   |   | Inox<br>Laqué blanc                         |
| Dimensions mm (L x P x H)                          | 595 x 640 x 831   | 595 x 640 x 1220                            | 595 x 640 x 1876                            | 700 x 895 x 2125                            |
| Volume brut<br>Volume net                          | 125 litres<br>104 litres  | 218 litres<br>189 litres                    | 346 litres<br>312 litres                    | 610 litres<br>536 litres                    |
| Grilles rilsanisées incluses                       | 3 nombre total  | 4 nombre total                              | 6 nombre total                              | 4 nombre total                              |
| Fluide frigorigène                                 | R600a   |   |   | R290  |
| Consommation d'énergie                             | 1.47 kWh/24h  | 1.56 kWh/24h                                | 2.06 kWh/24h                                | 3.77 kWh/24h                                |
| Niveau sonore                                      | 37.7 dB(A)  | 37.8 dB(A)                                  | 36.6 dB(A)                                  | 44.4 dB(A)                                  |
| Partie inférieure                                  | 2 roulettes/2 pieds   | 2 roulettes/2 pieds                         | 4 Pieds réglables                           | 4 Pieds réglables                           |
| Diffusion d'air                                    | Système de distribution d'air ventilé de Gram BioLine   |   |   |   |
| Système de dégivrage                               | Dégivrage automatique intelligent avec ré-évaporation des condensats  |   |   |   |
| Raccordement électrique                            | 230 V, 50 Hz  | 230 V, 50 Hz                                | 230 V, 50 Hz                                | 230 V, 50 Hz                                |
| Gram BIOBASIC Référence                            | 782550001   | 783550001                                   | 784550001                                   | 786020001                                   |
| Passage de sondes                                  | 1   | 1   | 1   | 2   |
| Marquage ATEX                                      | II 3G Ex ec nC nL IIB T3 Gc DTI 22ATEX0252X   | II 3G Ex ec nC ic IIB T3 Gc DTI 22ATEX0252X | II 3G Ex ec nC ic IIB T3 Gc DTI 22ATEX0252X | II 3G Ex ec nC ic IIB T1 Gc DTI 22ATEX0250X |
| Prix   | € 1,680   | € 1,850                                     | € 2,010                                     | € 3,070                                     |



### Panneau supérieur du régulateur BIOBASIC

Le régulateur BIOBASIC est spécialement développé pour les utilisateurs de BIOBASIC. Parmi ses nombreuses fonctionnalités, il y a les alarmes de température sonore / visuelle, alarmes de porte, contact sec de report d'alarme (NO/NF).

Fermeture à clé en standard.



### La performance est la clé

Avec une conception intelligente et des composants de qualité, la gamme BIOBASIC parvient à offrir une solution économique avec un faible encombrement.



Biostorage you can depend on

**Gram Scientific ApS**

**Aage Grams Vej 1 // DK-6500 Vojens // Denmark**

**Tel: +45 73 20 13 00 // Fax: +45 73 20 13 01**

**info@gram-bioline.com**

Royaume-Uni

Gram Scientific

Aage Grams Vej 1 // DK-6500 Vojens // Denmark

Tél.: +44 1322 476 410

info@gram-bioline.com

Allemagne

Gram Scientific

c/o Andersen Partners Business Center

Alsterarkaden 13 // D-20354 Hamburg

Tel.: +49 5066 69 49 375

info@gram-bioline.com

Les Pays-Bas et la Belgique

Gram Scientific

P/A Matix Bedrijvencentrum

Plesmanweg 9-109 // NL-7602 PD Almelo

Tél.: +31 546 744 130

info@gram-bioline.com

Suède

Gram Scientific

Box 5157 // S-20071 Malmö

Tel: + 46 812 112973

info@gram-bioline.com

Norvège

Gram Scientific

Aage Grams Vej 1 // DK-6500 Vojens // Denmark

Tel: + 47 23 96 79 28

info@gram-bioline.com

**Gram Scientific ApS** est l'un des principaux fabricants d'équipement de réfrigération et de congélation pour utilisateurs professionnels exigeants.

Nous développons, fabriquons et commercialisons cette technologie pour des clients en Europe, au Moyen-Orient et Asie, opérant à partir de notre siège administratif et notre usine au Danemark. Le tout est soutenu par nos succursales au Royaume uni, en Allemagne, aux Pays Bas, en Suède et en Norvège, ainsi que, par nos distributeurs à travers le monde.

**[www.gram-bioline.com](http://www.gram-bioline.com)**

Copyright © 2006 - Gram BioLine, une division de Gram Scientific ApS. Tous droits réservés.

Le contenu de cette publication est la propriété de Gram BioLine, sauf indication contraire, et est protégé par les lois et le droit d'auteur danois et internationaux. Les informations et les images ne peuvent être utilisées, copiées ou transférées sans l'autorisation écrite expresse de Gram BioLine.



bioline